

RMA 248.0

STIHL



2



4 Veiligheidsinstructies

4.1 Waarschuwingspictogrammen

De waarschuwingspictogrammen op de grasmaaier of de accu betekenen het volgende:



Neem de veiligheidsinstructies en bijbehorende maatregelen in acht.



Lees de gebruiksaanwijzing, zorg dat u alles begrijpt en bewaar hem.



Wees voorzichtig voor rondvliegende voorwerpen - houd afstand en houd anderen uit de buurt.



Raak het draaiende mes niet aan.



Neem de accu uit tijdens onderbrekingen van de werkzaamheden en tijdens transport, opslag, onderhoud en reparaties.



Bescherm de grasmaaier tegen regen en vocht.



Neem de veiligheidssleutel uit tijdens onderbrekingen van de werkzaamheden en tijdens transport, opslag, onderhoud en reparaties. Neem de veiligheidsafstand in acht.



Bescherm de accu tegen hitte en

vuur.

Bescherm de accu tegen regen en vocht en dompel deze niet in vloeistoffen onder.

4.2 Reglementair gebruik

De grasmaaier STIHL RMA 248.0 is bedoeld voor het maaien van droog gras.

De grasmaaier wordt door een accu STIHL AK van energie voorzien.

⚠ WAARSCHUWING

- Accu's die niet door STIHL voor grasmaaiers zijn goedgekeurd, kunnen brand of explosies veroorzaken. Personen kunnen ernstig of dodelijk letsel oplopen en er kan materiële schade ontstaan.
 - ▶ Gebruik grasmaaiers met een accu STIHL AK.
- Als de grasmaaier of de accu niet volgens de regels wordt gebruikt, kunnen personen ernstig of dodelijk letsel oplopen en kan er materiele schade ontstaan.
 - ▶ Gebruik de grasmaaier en de accu zoals in deze gebruiksaanwijzing wordt beschreven.

4.3 Vereisten aan de gebruiker

⚠ WAARSCHUWING

- Niet-geïnstreerde gebruikers kunnen de gevaren van de grasmaaier en de accu niet herkennen of inschatten. De gebruiker of andere personen kunnen ernstig of dodelijk letsel oplopen.
 - ▶ Lees de gebruiksaanwijzing, zorg dat u alles begrijpt en bewaar hem.
- ▶ Als de grasmaaier of de accu aan een andere persoon wordt doorgegeven: geef de gebruiksaanwijzing mee.
- ▶ Zorg ervoor dat de gebruiker aan de volgende vereisten voldoet:
 - De gebruiker is uitgerust.



- De gebruiker is lichamelijk, zintuigelijk en geestelijk in staat om de grasmaaier en de accu te bedienen en ermee te werken. Als de gebruiker met lichamelijke, zintuigelijke of geestelijke beperkingen daartoe in staat is, mag de gebruiker er alleen onder toezicht of na instructie door een verantwoordelijke persoon mee werken.
- De gebruiker kan de gevaren van de grasmaaier en de accu herkennen en inschatten.
- De gebruiker is zich ervan bewust dat hij aansprakelijk is voor ongevallen en voor materiële schade.
- De gebruiker is meerderjarig of de gebruiker wordt conform nationale regelgeving onder toezicht voor een beroep opgeleid.
- De gebruiker heeft instructie gekregen van een STIHL vakhandelaar of een deskundige persoon, voordat hij voor het eerst met de grasmaaier gaat werken.
- De gebruiker is niet onder invloed van alcohol, medicijnen of drugs.

4 Veiligheidsinstructies

- ▶ Als er onduidelijkheid bestaat: neem contact op met een STIHL vakhandelaar.

4.4 Kleding en uitrusting

▲ WAARSCHUWING

- Tijdens het werken kunnen er voorwerpen met grote snelheid omhoog worden geslingerd. De gebruiker kan letsel oplopen.
 - ▶ Draag een lange broek van stevig materiaal.
- Tijdens het werken kan er stof opstuiven. Ingeademd stof kan de gezondheid schaden en allergische reacties

veroorzaken. ▶ Als er stof opstuift: draag een stofmasker.

- Ongeschikte kleding kan vast blijven zitten in hout, struikgewas en de grasmaaier. Gebruikers zonder geschikte kleding kunnen ernstig letsel oplopen.
 - ▶ Draag nauwsluitende kleding.
 - ▶ Doe sjaals en sieraden af.
- De gebruiker kan tijdens het reinigen, onderhouden of transporteren in contact komen met het mes. De gebruiker kan letsel oplopen.
 - ▶ Draag veiligheidshandschoenen.
- Gebruikers die ongeschikte schoenen dragen, kunnen uitglijden. De gebruiker kan letsel oplopen.
 - ▶ Draag stevige, dichte schoenen met een stroeve zool.
- Tijdens het slijpen van messen kunnen deeltjes worden weggeslingerd. De gebruiker kan letsel oplopen.
 - ▶ Draag een nauwsluitende veiligheidsbril. Geschikte veiligheidsbrillen zijn getest volgens de norm EN 166 of volgens nationale voorschriften en zijn met de bijbehorende aanduiding in de handel verkrijgbaar. ▶ Draag veiligheidshandschoenen.

4.5 Werkgebied en -omgeving

4.5.1 Grasmaaier

▲ WAARSCHUWING

- Niet-betrokken personen, kinderen en dieren kunnen de gevaren van de grasmaaier en omhoog geslingerde voorwerpen niet herkennen en niet inschatten. Niet-betrokken personen, kinderen en dieren kunnen ernstig letsel oplopen en er kan materiële schade ontstaan.



► Houd niet-betrokken personen, kinderen en dieren ver uit de buurt van het werkgebied.

- Houd veilig afstand tot voorwerpen.
- Laat de grasmaaier niet zonder toezicht staan.
- Zorg ervoor dat kinderen niet met de grasmaaier kunnen spelen.
- Als er bij regen wordt gewerkt, kan de gebruiker uitglijden. De gebruiker kan ernstig of dodelijk letsel oplopen.
 - Als het regent: niet werken.
- De grasmaaier is niet tegen water beschermd. Als er in de regen of in een vochtige omgeving wordt gewerkt, kan er kortsluiting optreden. De gebruiker kan letsel oplopen en de grasmaaier kan beschadigd raken.
 - Werk niet in de regen of in een natte omgeving.
 - Maai geen nat gras.
- Elektrische onderdelen van de grasmaaier kunnen vonken veroorzaken. Vonken kunnen in een licht ontvlambare of explosieve omgeving brand of een explosie veroorzaken. Personen kunnen ernstig of dodelijk letsel oplopen en er kan materiële schade ontstaan.
 - Werk niet in een licht ontvlambare of explosieve omgeving.

4.5.2 Accu

⚠ WAARSCHUWING

- Buitenstaanders, kinderen en dieren kunnen de gevaren van de accu niet herkennen en de gevaren hiervan niet inschatten. Buitenstaanders, kinderen en dieren kunnen ernstig letsel oplopen.
 - Buitenstaanders, kinderen en huisdieren op afstand houden.

- De accu niet zonder toezicht laten.
- Zorg ervoor dat kinderen niet met de accu kunnen spelen.

- De accu is niet beschermd tegen alle invloeden van buitenaf. Als de accu blootstaat aan bepaalde invloeden van buitenaf kan de accu in brand vliegen, exploderen of onherstelbaar beschadigd raken. Personen kunnen ernstig letsel oplopen en er kan materiële schade ontstaan.



► De accu tegen hitte en vuur beschermen.

► De accu niet in het vuur werpen.

- De accu niet buiten de aangegeven temperatuurgrenzen opladen, gebruiken of opbergen, 20.4.



► De accu tegen regen en vocht beschermen en niet onderdompelen in vloeistoffen.

- De accu bij kleine metalen voorwerpen vandaan houden.
- De accu niet blootstellen aan hoge druk. ► De accu niet in de magnetron plaatsen.
- De accu tegen chemicaliën en zouten beschermen.

4.6 Veilige staat

4.6.1 Grasmaaier

De grasmaaier verkeert in een veilige toestand, als aan de volgende voorwaarden is voldaan:

- De grasmaaier is onbeschadigd.
- De grasmaaier is schoon en droog.
- De bedieningsorganen werken en zijn niet gewijzigd.
- Het mes is correct gemonteerd.
- Er is een origineel STIHL accessoire voor deze grasmaaier gemonteerd.
- De accessoires zijn correct gemonteerd.



⚠ WAARSCHUWING

- In een niet veilige toestand kunnen onderdelen niet meer naar behoren functioneren en kunnen veiligheidsvoorzieningen buiten werking worden gezet. Personen kunnen ernstig of dodelijk letsel oplopen.
 - ▶ Werk met een onbeschadigde grasmaaier.
 - ▶ Als de grasmaaier vuil of nat is: reinig de grasmaaier en laat deze drogen.
 - ▶ Breng geen wijzigingen aan de grasmaaier aan.
 - ▶ Als de bedieningsorganen niet werken: niet met de grasmaaier werken.
 - ▶ Monteer originele STIHL accessoires voor deze grasmaaier.
 - ▶ Monteer het mes zoals in deze gebruiksaanwijzing beschreven staat.
 - ▶ Monteer accessoires zoals in deze gebruiksaanwijzing of in de gebruiksaanwijzing van het accessoire beschreven staat.
 - ▶ Steek geen voorwerpen in de openingen van de grasmaaier.
 - ▶ Verbind contacten van de sleutelhouder niet met metalen voorwerpen en maak geen kortsluiting.
 - ▶ Vervang versleten of beschadigde waarschuwingsstickers.
 - ▶ Als er onduidelijkheid bestaat: neem contact op met een STIHL vakhandelaar.

4.6.2 Mes

Het mes is veilig, als aan de volgende voorwaarden is voldaan:

- Het mes en de aanbouwdelen zijn onbeschadigd.
- Het mes is niet vervormd.
- Het mes is correct gemonteerd.
- Het mes is correct geslepen. – Het mes heeft geen bramen.

- Het mes is correct gebalanceerd.
- De minimumdikte en de minimumbreedte van het mes zijn niet onderschreden.  20.2. – De slijphoek is aangehouden,  20.1.

⚠ WAARSCHUWING

- Als het mes niet in een veilige toestand verkeert, kunnen delen van het mes losraken en weggeslingerd worden. Personen kunnen ernstig letsel oplopen.
 - ▶ Werk met een onbeschadigd mes en onbeschadigde aanbouwdelen.
 - ▶ Monteer het mes op de juiste manier.
 - ▶ Slijp het mes op de juiste manier.
 - ▶ Als de minimumdikte of de minimumbreedte is onderschreden: vervang het mes.
 - ▶ Laat messen door een STIHL vakhandelaar uitbalanceren.
 - ▶ Als er onduidelijkheid bestaat: neem contact op met een STIHL vakhandelaar.

4.6.3 Accu

De accu verkeert in een veilige staat als aan de volgende voorwaarden is voldaan:

- De accu is onbeschadigd.
- De accu is schoon en droog.
- De accu functioneert en is niet gemodificeerd.

⚠ WAARSCHUWING

- In een niet veilige staat kan de accu niet meer correct functioneren. Personen kunnen ernstig letsel oplopen.
 - ▶ Alleen met een onbeschadigde en goed werkende accu werken.
 - ▶ Een beschadigde of defecte accu niet laden.
 - ▶ Als de accu vuil is: de accu reinigen.
 - ▶ Als de accu nat of vochtig is: de accu laten drogen,  20.5.
 - ▶ Geen wijzigingen aanbrengen aan de accu.

- ▶ Geen voorwerpen in de openingen van de accu steken.
 - ▶ Elektrische contacten van de accu niet met metalen voorwerpen met elkaar verbinden en kortsluiten.
 - ▶ Accu niet openmaken.
 - ▶ Versleten of beschadigde stickers vervangen.
 - Uit een beschadigde accu kan vloeistof weglekken. Als de vloeistof in contact komt met de huid of de ogen, kunnen de huid of de ogen geïrriteerd raken.
 - ▶ Contact met de vloeistof voorkomen.
- #### 4 Veiligheidsinstructies
- ▶ Als contact met de huid heeft plaatsgevonden: was de betreffende plekken op de huid met veel water en zeep.
 - ▶ Als contact met de ogen heeft plaatsgevonden: was de ogen ten minste 15 minuten met veel water en raadpleeg een arts.
 - Een beschadigde of defecte accu kan een ongewone geur veroorzaken, roken of branden. Personen kunnen ernstig of dodelijk letsel oplopen en er kan materiële schade ontstaan.
 - ▶ Als de accu vreemd ruikt of rookt: de accu niet gebruiken en bij brandbare stoffen vandaan houden.
 - ▶ Als de accu brandt: de accu met een brandblusser of water proberen te blussen.

4.7 Werken

WAARSCHUWING

- De gebruiker kan in bepaalde omstandigheden niet meer geconcentreerd werken. De gebruiker kan struikelen, vallen en ernstig letsel oplopen. ▶ Werk rustig en doordacht.
- ▶ Als de lichtomstandigheden en het zicht slecht zijn: niet met de grasmaaier werken.
- ▶ Bedien de grasmaaier alléén.
- ▶ Pas op voor obstakels.
- ▶ Kantel de grasmaaier niet.
- ▶ Werk rechtop staand op de grond en zorg voor goed evenwicht.
- ▶ Als er vermoeidheidsverschijnselen optreden: las een pauze in.
- ▶ Als op een helling wordt gemaaid: maai dwars op de helling.
- ▶ Werk niet op hellingen van meer dan 25° (46,6 %).
- De gebruiker kan zich aan het draaiende mes snijden. De gebruiker kan ernstig letsel oplopen.
 - ▶ Raak het draaiende mes niet aan.
 - ▶ Als het mes door een voorwerp geblokkeerd is: Schakel de grasmaaier uit, trek de veiligheidssleutel los en neem de accu eruit. Verwijder pas hierna het voorwerp.
- Tijdens het werken kunnen op de grasmaaier vibraties ontstaan.
 - ▶ Draag veiligheidshandschoenen.
 - ▶ Neem pauzes.
 - ▶ Als er tekenen van een verstoring van de doorbloeding optreden: raadpleeg een arts.
- Als het mes tijdens het werken op een vreemd voorwerp stuit, kan het mes of delen ervan beschadigd raken en met hoge snelheid omhoog worden geslingerd. Personen kunnen letsel oplopen en er kan beschadiging optreden.
 - ▶ Verwijder vreemde voorwerpen uit het werkgebied.
- Wanneer de schakelbeugel wordt losgelaten, draait het mes nog korte tijd door. Personen kunnen ernstig letsel



oplopen. ► Wacht totdat het mes niet meer draait.

- Als het mes op een hard voorwerp stuit, kunnen vonken ontstaan. Vonken kunnen in een licht ontvlambare omgeving brand veroorzaken. Personen kunnen ernstig of dodelijk letsel oplopen en er kan materiële schade ontstaan.
 - Werk niet in een licht ontvlambare omgeving.
- Als de grasmaaier op een hellend vlak wordt neergezet, kan deze onbedoeld naar beneden rollen. Personen kunnen letsel oplopen en er kan beschadiging optreden.
 - Laat de grasmaaier alleen los, als deze op een horizontaal vlak staat en niet vanzelf kan wegrollen.
- Als er voorwerpen aan de duwstang worden bevestigd, kan de grasmaaier door het extra gewicht kantelen. Personen kunnen letsel oplopen en er kan beschadiging optreden.
 - Bevestig geen voorwerpen aan de duwstang.

⚠ GEVAAR

- Als in de buurt van onder spanning staande leidingen wordt gewerkt, kan het mes met de onder spanning staande leidingen in contact komen en deze beschadigen. De gebruiker kan ernstig of dodelijk letsel oplopen.
 - Werk niet in de buurt van onder spanning staande leidingen.
- Als bij onweer wordt gewerkt, kan de gebruiker door de bliksem worden getroffen. De gebruiker kan ernstig of dodelijk letsel oplopen.
 - Als het onweert: niet werken.

4.8 Vervoeren

4.8.1 Grasmaaier

⚠ WAARSCHUWING

- Bij het transport kan de grasmaaier omvallen of bewegen. Personen kunnen letsel oplopen en er kan beschadiging optreden.



► Trek de veiligheidsleutel eruit.



► Neem de accu eruit.

- Zet de grasmaaier met spangordels, riemen of een net zodanig vast, dat deze niet kan omvallen en niet kan bewegen.

4.8.2 Accu

⚠ WAARSCHUWING

- De accu is niet beschermd tegen alle invloeden van buitenaf. Als de accu aan bepaalde invloeden van buitenaf wordt blootgesteld, kan de accu worden beschadigd en kan er materiele schade ontstaan.
 - Een beschadigde accu niet vervoeren.
- Tijdens het vervoer kan de accu omvallen of verschuiven. Personen kunnen letsel oplopen en er kan beschadiging optreden.
 - De accu in de verpakking zo verpakken dat deze niet kan bewegen.
 - Verpakking zo borgen dat deze niet kan vallen en verschuiven.

4.9 Opslaan

4.9.1 Grasmaaier

⚠ WAARSCHUWING

- Kinderen kunnen de gevaren van de grasmaaier niet herkennen en niet inschatten. Kinderen kunnen ernstig letsel oplopen.



- ▶ Trek de veiligheidssleutel eruit.



- ▶ Neem de accu eruit.

- ▶ Sla de grasmaaier buiten bereik van kinderen op.

- De elektrische contacten op de grasmaaier en de metalen onderdelen kunnen door vocht gaan corroderen. De grasmaaier kan beschadigd raken.



- ▶ Trek de veiligheidssleutel eruit.



- ▶ Neem de accu eruit.

- ▶ Sla de grasmaaier schoon en droog op.

- Als tijdens de opslag de veiligheidssleutel en de accu zijn ingestoken, kan het mes onbedoeld worden ingeschakeld. Personen kunnen ernstig letsel oplopen en er kan materiële schade ontstaan.



- ▶ Trek de veiligheidssleutel eruit.



- ▶ Neem de accu eruit.

4.9.2 Accu



WAARSCHUWING

- Kinderen kunnen de gevaren van de accu niet herkennen en niet inschatten. Kinderen kunnen ernstig letsel oplopen.
 - ▶ Sla de accu buiten bereik van kinderen op.
- De accu is niet tegen alle omgevingsinvloeden beschermd. Als de accu aan bepaalde omgevingsinvloeden is blootgesteld, kan de accu onherstelbaar beschadigd raken.

- ▶ Sla de accu schoon en droog op.
- ▶ Sla de accu in een gesloten ruimte op.
- ▶ Sla de accu losgekoppeld van de grasmaaier op.
- ▶ Als de accu in het oplaadapparaat wordt opgeslagen: haal de stekker uit het stopcontact en bewaar de accu met een laadtoestand tussen 40% en 60% (er branden 2 groene leds).
- ▶ Sla de accu niet op buiten de gespecificeerde temperatuurgrenzen, 20.4.

4.10 Reiniging, onderhoud en reparatie

⚠ WAARSCHUWING

- Als tijdens reinigings-, onderhouds- of reparatiewerkzaamheden de veiligheidssleutel en de accu zijn ingestoken, kan het mes onbedoeld worden ingeschakeld. Personen kunnen ernstig letsel oplopen en er kan materiële schade ontstaan.



- ▶ Trek de veiligheidssleutel eruit.



- ▶ Neem de accu eruit.

- Als gevolg van agressieve reinigingsmiddelen, reinigen met een waterstraal of met scherpe voorwerpen kunnen de grasmaaier, het mes en de accu beschadigd raken. Als de grasmaaier bedrijfsklaar maken maaier, het mes en de accu niet op de juiste manier worden gereinigd, kunnen onderdelen niet meer naar behoren functioneren en kunnen veiligheidsvoorzieningen buiten werking worden gezet. Personen kunnen ernstig letsel oplopen.

- ▶ Reinig de grasmaaier, het mes en de accu zoals in deze gebruiksaanwijzing beschreven staat.
- Als de grasmaaier, het mes of de accu niet op de juiste manier wordt onderhouden of gerepareerd, kunnen onderdelen niet meer naar behoren functioneren en kunnen veiligheidsvoorzieningen buiten werking worden gezet. Personen kunnen ernstig of dodelijk letsel oplopen.
 - ▶ Voer niet zelf onderhoud of reparaties aan de grasmaaier of de accu uit.
 - ▶ Als onderhoud of reparaties aan de grasmaaier of de accu moeten worden uitgevoerd: neem contact op met een STIHL dealer.
 - ▶ Voer onderhoud aan het mes uit zoals in deze gebruiksaanwijzing beschreven staat.
- Tijdens het reinigen, onderhoud uitvoeren of repareren van het mes kan de gebruiker zich snijden aan de scherpe snijranden. De gebruiker kan letsel oplopen.
 - ▶ Draag veiligheidshandschoenen.
- Tijdens het slijpen kan het mes heet worden. De gebruiker kan zich branden.
 - ▶ Wacht totdat het mes is afgekoeld. ▶ Draag veiligheidshandschoenen.

5 Grasmaaier bedrijfsklaar maken

5.1 Grasmaaier bedrijfsklaar maken

Voorafgaand aan de werkzaamheden moeten altijd de volgende stappen worden gezet:

- ▶ Verwijder het verpakkingsmateriaal en de transportvergrendelingen.
- ▶ Controleer of de volgende onderdelen in een veilige toestand verkeren:
 - Grasmaaier, 4.6.1.
 - Mes, 4.6.2.



– Accu 4.6.3.

- ▶ Controleer de accu, 11.3.
- ▶ Laad de accu volledig, 6.1.
- ▶ Reinig de grasmaaier, 16.2.
- ▶ Controleer het mes, 11.2.
- ▶ Monteer de duwstang, 7.1.
- ▶ Klap de duwstang omhoog, 7.2.1.
- ▶ Als er wordt gemaaid en het gemaaid gras in de grasopvangbox moet worden opgevangen: haak de grasopvangbox vast, 7.3.2.
- ▶ Als er wordt gemaaid en het gemaaid gras aan de achterkant moet worden uitgeworpen: haak de grasopvangbox los, 7.3.3.
- ▶ Stel de snijhoogte in, 12.2.
- ▶ Controleer de bedieningsorganen, 11.1.
- ▶ Als de stappen niet kunnen worden uitgevoerd: gebruik de grasmaaier niet en neem contact op met een STIHL vakhandelaar.

6 Accu laden en leeds

6.1 Accu laden

De oplaadtijd hangt af van diverse factoren, zoals de temperatuur van de accu en de omgevingstemperatuur. Voor optimale prestaties moeten de aanbevolen temperatuurbereiken in acht worden genomen, 20.5. De werkelijke oplaadtijd kan afwijken van de aangegeven oplaadtijd. De laadtijd staat op www.stihl.com/chargingtimes vermeld.

- ▶ Laad de accu op zoals in de gebruiksaanwijzing van het oplaadapparaat STIHL AL 101, 301, 500 beschreven staat.

6.2 Laadtoestand weergeven

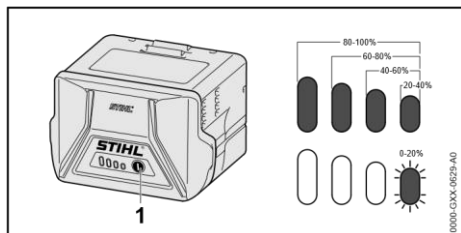

- Druktoets (1) indrukken.

De leds branden ca. 5 seconden lang groen en geven de laadtoestand weer.

- Als de rechterled groen knippert: accu laden.

6.3 Leds op de accu

De leds kunnen de laadtoestand van de accu of storingen weergeven. De leds kunnen groen of rood branden of knipperen.

Als de leds groen branden of knipperen, wordt de laadtoestand weergegeven.

- Als de leds rood branden of knipperen: storingen verhelpen, [19.1](#).

Er is sprake van een storing in de grasmaaier of in de accu.

7 Grasmaaier in elkaar zetten

7.1 Duwstang monteren

- ▶ Schakel de motor uit.
- ▶ Plaats de grasmaaier op een vlakke ondergrond.

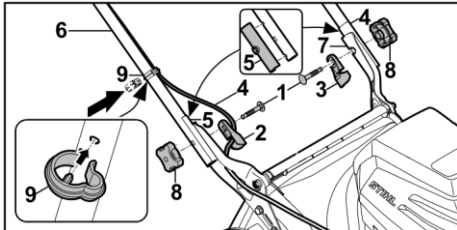

- ▶ Steek de bouten (1) door de kabelgeleiding (2) en de duwstangisolatie (3).
- ▶ Leg de kabel (4) in de kabelgeleiding (2).
- ▶ Controleer of de voormonteerde duwstangisolaties (5) aan beide zijden correct zijn gemonteerd.
- ▶ Houd de duwstang (6) zodanig op de houders (7) dat de gaten uitgelijnd zijn.
- ▶ Schuif de bouten (1) van binnen naar buiten door de gaten.
- ▶ Draai de stergrepen (8) erop en draai ze vast.
- ▶ Leg de kabel (4) in de kabelclip (9).
- ▶ Druk de kabelclip (9) op de duwstang (6) en laat deze zodanig vastklikken, dat de kliktap van de kabelclip in de opening aan de onderkant van de duwstang steekt.

De duwstang (6) moet niet weer worden gedemonteerd.

7.2 Duwstang omhoog klappen en inklappen

7.2.1 Duwstang omhoog klappen

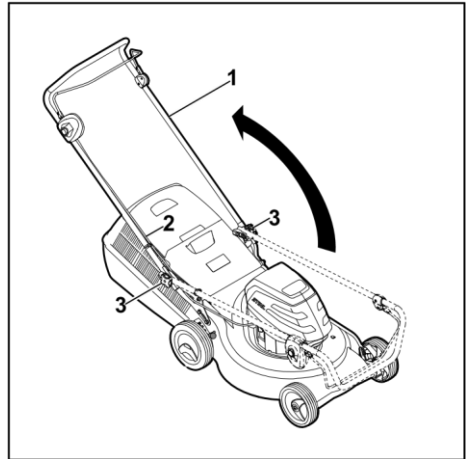

- ▶ Schakel de grasmaaier uit, trek de veiligheidssleutel los en neem de accu eruit.
- ▶ Plaats de grasmaaier op een vlakke ondergrond.
- ▶ Klap de duwstang (1) omhoog en let er op dat de kabel (2) niet ingeklemd raakt.
- ▶ Draai de stergreep (3) vast aan. De duwstang (1) is vast met de grasmaaier verbonden.

7.2.2 Duwstang inklappen

De duwstang kan worden ingeklapt om de grasmaaier ruimtebesparend te vervoeren of op te slaan.

- ▶ Schakel de grasmaaier uit, trek de veiligheidssleutel los en neem de accu eruit.
- ▶ Plaats de grasmaaier op een vlakke ondergrond.

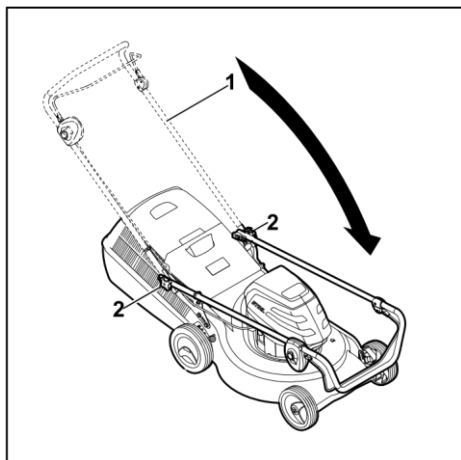

► Houd de duwstang (1) vast en draai de stergrepen (2) los.

► Klap de duwstang (1) naar voren.

8 Accu aanbrengen en wegnemen

7.3 Grasopvangbox in elkaar zetten, vastmaken en losmaken

7.3.1 Grasopvangbox in elkaar zetten

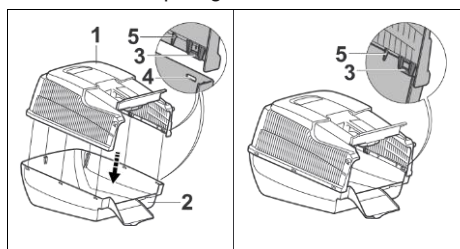

► Plaats het bovenste gedeelte van de grasopvangbox (1) op het onderste gedeelte van de grasopvangbox (2).

De lippen (3) en geleiders (5) moeten binnen zitten. De lippen (3) moeten ter hoogte van de openingen (4) bevinden.

► Druk de lippen (3) één voor één van achteren naar voren in de openingen (4). De lippen (3) klikken hoorbaar vast.

7.3.2 Grasopvangbox vastmaken ►

Schakel de motor uit.

► Plaats de grasmaaier op een vlakke ondergrond.

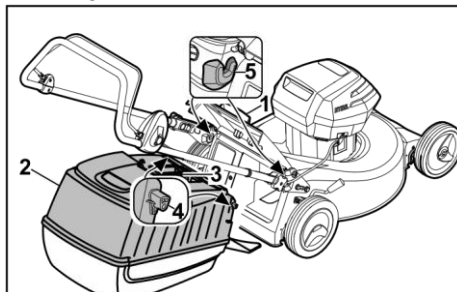

► Open de uitwerpklep (1) en houd deze vast.

► Pak de grasopvangbox (2) aan de greep (3) vast en haak deze met de haken (4) in de uitsparingen (5) vast.

► Leg de uitwerpklep (1) op de grasopvangbox (2).

7.3.3 Grasopvangbox losmaken ►

Schakel de grasmaaier uit.

► Plaats de grasmaaier op een vlakke ondergrond.

► Open de uitwerpklep en houd deze vast.

► Neem de grasopvangbox aan de greep naar boven weg.

► Sluit de uitwerpklep.

8 Accu aanbrengen en wegnemen

8.1 Accu plaatsen

► Plaats de grasmaaier op een vlakke ondergrond.

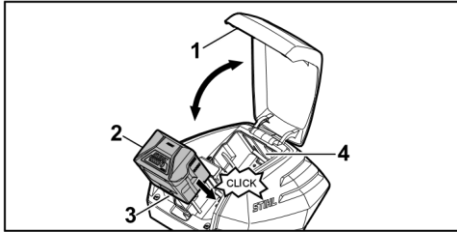

- ▶ Open de klep (1) tot aan de aanslag en houd deze vast.
- ▶ Druk de accu (2) tot aan de aanslag in de accuhouder (3).
De accu (2) klikt met een klik vast en is vergrendeld.
- ▶ Als er een tweede accu moet worden meegenomen: plaats de accu in de transporthouder (4).
De accu klikt met een klik vast en is vergrendeld.
- ▶ Sluit de klep (1).

8.2 Accu uitnemen

- ▶ Plaats de grasmaaier op een vlakke ondergrond.

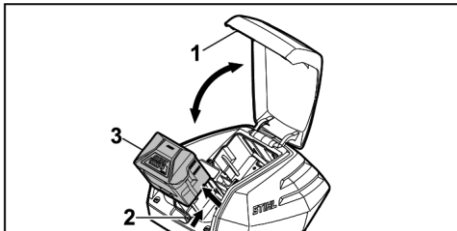

- ▶ Open de klep (1) tot aan de aanslag en houd deze vast.
- ▶ Druk op de blokkeerhendel (2).
De accu (3) is ontgrendeld.
- ▶ Neem de accu (3) eruit.
- ▶ Sluit de klep (1).

9 Veiligheidsleutel insteken en uittrekken

9.1 Veiligheidsleutel insteken

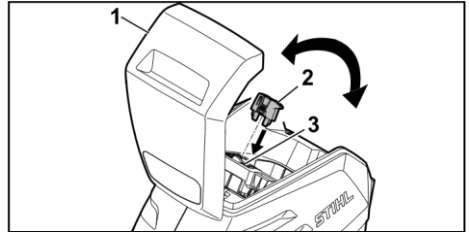

- ▶ Open de klep (1) tot aan de aanslag en houd deze vast.
- ▶ Steek de veiligheidssleutel (2) in de sleutelhouder (3).
- ▶ Sluit de klep (1).

9.2 Veiligheidsleutel eruit trekken

- ▶ Open de klep tot aan de aanslag en houd deze vast.
- ▶ Trek de veiligheidssleutel eruit.
- ▶ Sluit de klep.
- ▶ Bewaar de veiligheidssleutel buiten het bereik van kinderen.

10 Grasmaaier inschakelen en uitschakelen

10.1 Mes inschakelen en uitschakelen

10.1.1 Mes inschakelen

- ▶ Plaats de grasmaaier op een vlakke ondergrond.

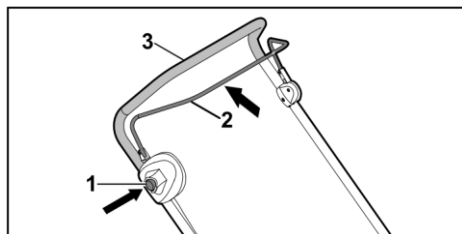

- ▶ Druk met de rechterhand op de blokkeerknop (1) en houd deze ingedrukt.
- ▶ Trek de schakelbeugel voor het maaiwerk (2) met de linkerhand volledig in de richting van de duwstang (3) en houd deze zodanig dat de duim de duwstang (3) omsluit. Het mes draait.
- ▶ Laat de blokkeerknop (1) los.

9 Veiligheidsleutel insteken en uittrekken

- ▶ Houd de duwstang (3) en de schakelbeugel voor het maaiwerk (2) met de rechterhand zodanig vast dat de duim de duwstang (3) omsluit.

10.1.2 Grasmaaier uitschakelen

- ▶ Laat de schakelbeugel los.
- ▶ Wacht totdat het mes niet meer draait.
- ▶ Als het mes doordraait: trek de veiligheidsleutel los, neem de accu eruit en neem contact op met een STIHL dealer. De grasmaaier is defect.

11 Grasmaaier en accu controleren

11.1 Bedieningsorganen controleren

Blokkeerknop en schakelbeugel

- ▶ Trek de veiligheidsleutel eruit.
- ▶ Neem de accu eruit.

- ▶ Druk op de blokkeerknop en laat deze weer los.
- ▶ Trek de schakelbeugel volledig in de richting van de duwstang en laat deze weer los.
- ▶ Als de blokkeerknop of de schakelbeugel moeilijk beweegt of niet in de uitgangspositie terugveert: gebruik de grasmaaier niet en neem contact op met een STIHL vakhandelaar. De blokkeerknop of de schakelbeugel is defect.

Mes inschakelen



- ▶ Steek de veiligheidsleutel in.
- ▶ Plaats de accu.
- ▶ Druk met de rechterhand op de blokkeerknop en houd deze ingedrukt.
- ▶ Trek de schakelbeugel met de linkerhand volledig in de richting van de duwstang en houd deze zodanig dat de duim de duwstang omsluit. Het mes draait.
- ▶ Als er 3 leds rood knipperen: trek de veiligheidsleutel los, neem de accu eruit en neem contact op met een STIHL vakhandelaar. Er is sprake van een storing in de grasmaaier.
- ▶ Laat de blokkeerknop en de schakelbeugel los. Het mes draait na korte tijd niet meer.
- ▶ Als het mes doordraait: trek de veiligheidsleutel los, neem de accu eruit en neem contact op met een STIHL vakhandelaar. De grasmaaier is defect.

12 Met de grasmaaier werken

11.2 Mes controleren

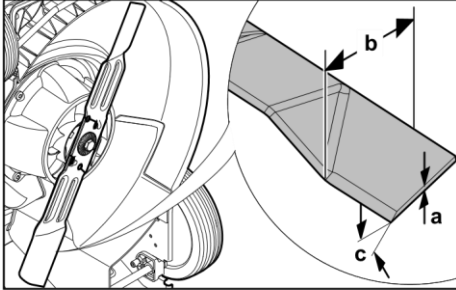
- ▶ Schakel de grasmaaier uit, trek de veiligheidssleutel los en neem de accu eruit.
- ▶ Zet de grasmaaier rechtop,  16.1.



- ▶ Meet het volgende:
 - Dikte a
 - Breedte b
 - Slijphoek c
- ▶ Als de minimumdikte of de minimumbreedte is onderschreden: mes vervangen,  20.2.
- ▶ Als de slijphoek niet is aangehouden: mes slijpen,  20.2.
- ▶ Als er onduidelijkheid bestaat: neem contact op met een STIHL vakhandelaar.

11.3 Accu controleren/testen

- ▶ Druktoets op de accu indrukken.
De leds branden of knipperen.
- ▶ Als de leds niet branden of knipperen: accu niet gebruiken en contact opnemen met een STIHL dealer.
In de accu zit een storing.

12 Met de grasmaaier werken

12.1 Grasmaaier vasthouden en leiden

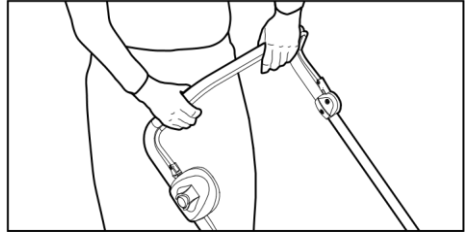

- ▶ Houd de duwstang met beide handen zodanig vast dat de duimen de duwstang omsluiten.

12.2 Snijhoogte instellen

Er kunnen 7 snijhoogtes worden ingesteld:

- 25 mm = stand 1
- 30 mm = stand 2
- 40 mm = stand 3
- 50 mm = stand 4
- 55 mm = stand 5
- 65 mm = stand 6
- 75 mm = stand 7

De standen zijn op de grasmaaier aangegeven.

Snijhoogte instellen

- ▶ Schakel de grasmaaier uit.
Het mes mag niet draaien.
- ▶ Plaats de grasmaaier op een vlakke ondergrond.

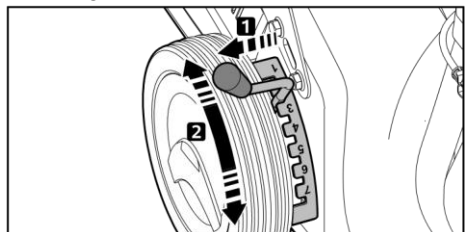

- ▶ Trek de hendel (1) uit de uitsparing en zet deze in de gewenste stand.

12.3 Maaien



- ▶ Duw de grasmaaier langzaam en gecontroleerd vooruit.

Voor optimale prestaties moeten de aanbevolen temperatuurbereiken in acht worden genomen,

20.5.

12.4 Grasopvangbox ledigen

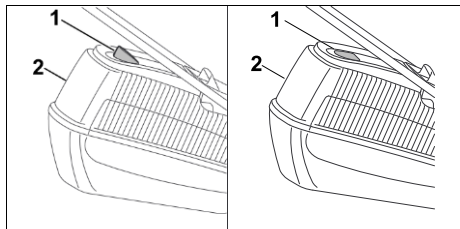

De door het mes gecreëerde luchtstroom tilt de inhoudsindicatie (1) omhoog. Als de grasopvangbox is gevuld, stopt de luchtstroom. Als de luchtstroom te gering is, zakt de inhoudsindicatie (1) naar de rusttoestand terug. Dit is een indicatie dat de grasopvangbox (2) moet worden geleegd.

Van een onbeperkte werking van de inhoudsindicatie (1) is alleen bij een optimale luchtstroom sprake. Invloeden van buitenaf, zoals vochtig, dicht of hoog gras, lage snijhoogte, vuil en dergelijke kunnen de luchtstroom en de werking van de inhoudsindicatie (1) negatief beïnvloeden.

- ▶ Als de inhoudsindicatie (1) naar de rusttoestand terugvalt: Maak de grasopvangbox (2) leeg.
- ▶ Schakel de grasmaaier uit.
- ▶ Haak de grasopvangbox (2) los.

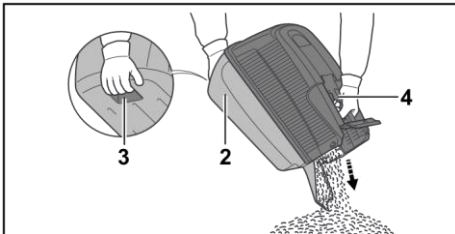

- ▶ Houd de grasopvangbox (2) aan de greep (3) en met de andere hand aan de achterste handgreep (4) vast.
- ▶ Maak de grasopvangbox (2) leeg.
- ▶ Haak de grasopvangbox (2) vast.

13 Na de werkzaamheden

13.1 Na het werken

- ▶ Schakel de grasmaaier uit, trek de veiligheidsleutel los en neem de accu eruit.
- ▶ Als de grasmaaier nat is: laat de grasmaaier drogen.
- ▶ Als de accu nat of vochtig is: laat de accu drogen, 20.5.
- ▶ Reinig de grasmaaier.

13 Na de werkzaamheden ▶ Reinig de accu.

14 Vervoeren

14.1 Grasmaaier vervoeren

- ▶ Schakel de grasmaaier uit.
Het mes mag niet draaien.
- ▶ Trek de veiligheids sleutel los en neem de accu eruit.

Grasmaaier schuiven

- ▶ Schuif de grasmaaier langzaam en gecontroleerd vooruit.

Grasmaaier dragen

- ▶ Draag werkhandschoenen van stevig materiaal.

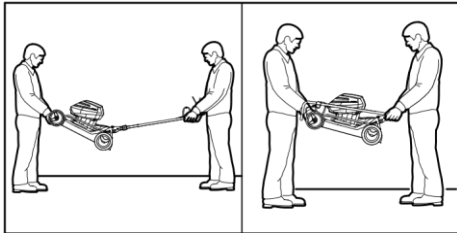

- ▶ Als de grasmaaier met uitgeklapte duwstang wordt gedragen:
 - ▶ Laat één persoon de grasmaaier met beide handen aan de behuizing voor vasthouden en een andere persoon met beide handen aan de duwstang.
 - ▶ Til en draag de grasmaaier met twee personen.
- ▶ Als de grasmaaier met ingeklapte duwstang wordt gedragen: ▶ klap de duwstang in,  7.2.2.
 - ▶ Laat één persoon de grasmaaier met beide handen aan de behuizing voor vasthouden en een andere persoon met beide handen aan de duwstang.

- ▶ Til en draag de grasmaaier met twee personen.

De grasmaaier in een voertuig transporteren

- ▶ Zet de grasmaaier rechtopstaand zodanig vast, dat de grasmaaier niet kan omvallen en niet kan bewegen.

14.2 Accu transporteren

- ▶ Schakel de grasmaaier uit en neem de accu eruit.
- ▶ Controleer of de accu in een veilige toestand verkeert.
- ▶ Verpak de accu zodanig dat deze in de verpakking niet kan bewegen.

15 Opslaan

- ▶ Zet de verpakking zodanig vast, dat deze niet kan bewegen.

De accu valt onder de eisen voor transport van gevaarlijke stoffen. De accu is als UN 3480 (lithium-ionaccu) geclassificeerd en is volgens UN-handboek Tests en criteria deel III, paragraaf 38.3 getest.

De transportvoorschriften staan op www.stihl.com/safety-data-sheets vermeld.

15 Opslaan

15.1 Grasmaaier opslaan

- ▶ Schakel de grasmaaier uit, trek de veiligheids sleutel los en neem de accu eruit.
- ▶ Sla de grasmaaier zodanig op, dat aan de volgende voorwaarden is voldaan:
 - De grasmaaier staat buiten het bereik van kinderen.
 - De grasmaaier is schoon en droog.
 - De grasmaaier kan niet omvallen.
 - De grasmaaier kan niet weggrollen.

15.2 Accu opslaan

STIHL adviseert de accu met een laadtoestand tussen 40 % en 60 % (2 groen brandende leds) op te slaan.

- ▶ Sla de accu zodanig op, dat aan de volgende voorwaarden is voldaan:
 - De accu bevindt zich buiten het bereik van kinderen.
 - De accu is schoon en droog.
 - De accu bevindt zich in een gesloten ruimte.
 - De accu is losgekoppeld van de grasmaaier.
 - Als de accu in het oplaadapparaat wordt opgeslagen: haal de stekker uit het stopcontact en bewaar de accu met een laadtoestand tussen 40% en 60% (er branden 2 groene leds).
 - De accu wordt niet opgeslagen buiten de gespecificeerde temperatuurgrenzen,  20.4.

LET OP

- Als de accu niet wordt opgeslagen zoals beschreven in deze gebruiksaanwijzing, kan de accu diep ontladen raken en onherstelbaar beschadigd worden.
 - ▶ Laad een lege accu op voordat u deze opslaat. STIHL adviseert de accu met een laadtoestand tussen 40% en 60% (er branden 2 groene leds) op te slaan.
 - ▶ Sla de accu losgekoppeld van de grasmaaier op.

16 Reinigen

16.1 Grasmaaier rechtop zetten

- ▶ Schakel de grasmaaier uit, trek de veiligheidsleutel los en neem de accu eruit.
- ▶ Plaats de grasmaaier op een vlakke ondergrond.
- ▶ Haak de grasopvangbox los.
- ▶ Zet de snijhoogte in de laagste stand,  12.2.

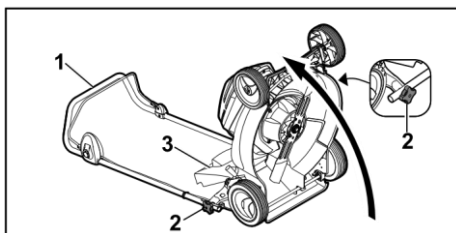

- ▶ Houd de duwstang (1) vast en draai de stergrepen (2) los.
- ▶ Leg de duwstang (1) naar achteren.
- ▶ Open de uitwerpklep (3) en houd deze vast.
- ▶ Plaats de grasmaaier op de achterkant.

16.2 Grasmaaier reinigen

- ▶ Schakel de grasmaaier uit, trek de veiligheidsleutel los en neem de accu eruit.
- ▶ Reinig de grasmaaier met een vochtige doek.
- ▶ Reinig het uitwerpkanaal met een zachte borstel of een vochtige doek.
- ▶ Verwijder vreemde voorwerpen uit de accuhouder en reinig de accuhouder met een vochtige doek.
- ▶ Reinig de elektrische contacten in de accuhouder met een kwast of een zachte borstel.
- ▶ Reinig de ventilatiesleuven met een kwast.
- ▶ Zet de grasmaaier rechtop.

Nederlands

- ▶ Reinig het gebied rondom het mes en het mes zelf met een houten stok, een zachte borstel of een vochtige doek.

LET OP

- Reiniging met een hogedrukreiniger of waterstralen kan het apparaat beschadigen.
 - ▶ Reinig het apparaat niet met een hogedrukreiniger of waterstraal.

16.3 Accu reinigen

- ▶ De accu met een vochtige doek reinigen.

17 Onderhoud

17.1 Mes demonteren en monteren

17.1.1 Mes demonteren

- ▶ Schakel de grasmaaier uit, trek de veiligheidsleutel los en neem de accu eruit. ▶ Zet de grasmaaier rechtop.
 - ▶ Blokkeer het mes (1) met een stuk hout (2).
 - ▶ Draai de bout (3) in de richting van de pijl eruit en neem deze met de ring (4) weg.
 - ▶ Neem het mes (1) weg.
 - ▶ Gooi de bout (3) en de ring (4) weg. Gebruik voor de montage van het mes (1) een nieuwe bout en ring.

17.1.2 Mes monteren

- ▶ Schakel de grasmaaier uit, trek de
- ▶ Zet de grasmaaier rechtop.

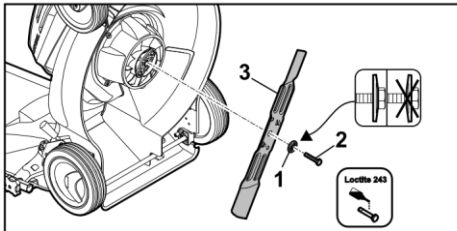

veiligheidsleutel los en neem de accu eruit.

- ▶ Leg de nieuwe ring (1) met de werving naar buiten op de nieuwe bout (2).
- ▶ Breng boutborgmiddel Loctite 243 op de

Onderhoud

- ▶ Draai de bout (2) samen met de ring (1) in.

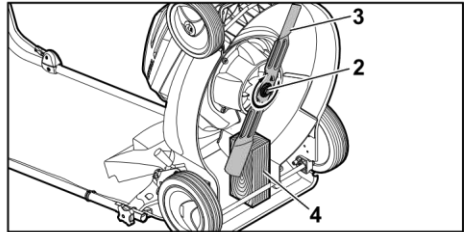

schroefdraad van de bout (2) aan.

- ▶ Plaats het mes (3) zodanig, dat de verhogingen op het contactvlak in de uitsparingen grijpen.
- ▶ Blokkeer het mes (3) met een stuk hout (4).
- ▶ Haal de bout (2) met 65 Nm aan.

17.2 Mes slijpen en uitbalanceren

Het vereist veel oefening om het mes goed te kunnen slijpen en uitbalanceren.

18 Repareren

18.1 Grasmaaier repareren

De gebruiker kan de grasmaaier en het mes niet zelf repareren.

- ▶ Als de grasmaaier of het mes beschadigd is: gebruik de grasmaaier of het mes niet en neem contact op met een STIHL vakhandelaar.

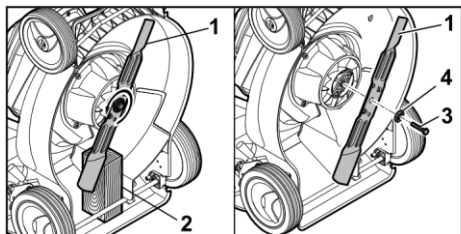

STIHL raadt aan om het mes door een STIHL vakhandelaar te laten slijpen en uitbalanceren.

WAARSCHUWING

- De snijkanten van het mes zijn scherp. De gebruiker kan zich snijden.
 - ▶ Draag werkhandschoenen van stevig materiaal.

- ▶ Schakel de grasmaaier uit, trek de veiligheidssleutel los en neem de accu eruit.
- ▶ Zet de grasmaaier rechtop.
- ▶ Demonteer het mes.
- ▶ Slijp het mes. Houd daarbij de slijphoek aan en koel het mes,  20.2. Het mes mag tijdens het slijpen niet blauw verkleuren.

- ▶ Monteer het mes.
- ▶ Als er onduidelijkheid bestaat: contact opnemen met een STIHL vakhandelaar.

- ▶ Als de waarschuwingsstickers onleesbaar of beschadigd zijn: laat de waarschuwingsstickers door een STIHL vakhandelaar vervangen.

19 Storingen opheffen

19

19.1 Storingen van de grasmaaier of de accu verhelpen

Storing	Leds op de accu	Oorzaak	Oplossing
De grasmaaier gaat bij het inschakelen niet aan.	1 led knippert groen.	De laadtoestand van de accu is te laag.	▶ Laad de accu.
	1 led brandt rood.	De accu is te warm of te koud.	▶ Trek de veiligheidssleutel eruit. ▶ Neem de accu eruit. ▶ Laat de accu afkoelen of opwarmen.

	3 leds knipperen rood.	Er is sprake van een storing in de grasmaaier.	<ul style="list-style-type: none"> ▶ Trek de veiligheidsleutel eruit. ▶ Neem de accu eruit. ▶ Reinig de elektrische contacten in de accuhouder. ▶ Plaats de accu. ▶ Schakel de grasmaaier in. ▶ Als er nog steeds 3 leds rood knipperen: gebruik de grasmaaier niet en neem contact op met een STIHL dealer.
	3 leds branden rood.	De grasmaaier is te warm.	<ul style="list-style-type: none"> ▶ Trek de veiligheidsleutel eruit. ▶ Neem de accu eruit. ▶ Laat de grasmaaier afkoelen.
	4 leds knipperen rood.	Er is sprake van een storing in de accu.	<ul style="list-style-type: none"> ▶ Neem de accu eruit en plaats deze weer terug. ▶ Schakel de grasmaaier in. ▶ Als er nog steeds 4 leds rood knipperen: gebruik de accu niet en neem contact op met een STIHL dealer.
		De elektrische verbinding tussen de grasmaaier en de accu is onderbroken.	<ul style="list-style-type: none"> ▶ Trek de veiligheidsleutel eruit. ▶ Neem de accu eruit. ▶ Reinig de elektrische contacten in de accuhouder. ▶ Steek de veiligheidsleutel in. ▶ Plaats de accu.
		De grasmaaier of de accu is vochtig.	<ul style="list-style-type: none"> ▶ Trek de veiligheidsleutel eruit. ▶ Neem de accu eruit. ▶ Reinig de grasmaaier. <ul style="list-style-type: none"> ▶ Laat de grasmaaier of de accu drogen, 20.5.
		De weerstand op het mes is te groot.	<ul style="list-style-type: none"> ▶ Stel een hogere snijhoogte in. ▶ Schakel de grasmaaier in lager gras in.

		Het gebied rondom het mes is verstopt.	► Reinig de grasmaaier.
De grasmaaier schakelt tijdens gebruik uit.	3 leds branden rood.	De grasmaaier is te warm.	<ul style="list-style-type: none"> ► Trek de veiligheidssleutel eruit. ► Neem de accu eruit. ► Laat de grasmaaier afkoelen. ► Reinig de grasmaaier. ► Schakel de grasmaaier niet binnen korte tijd te vaak in. ► Stel een hogere snijhoogte in. ► Maai lager gras.
		Het mes is geblokkeerd.	<ul style="list-style-type: none"> ► Trek de veiligheidssleutel eruit. ► Neem de accu eruit. ► Reinig de grasmaaier.
		Er is sprake van een elektrische storing.	► Neem de accu eruit en plaats deze weer terug.

20 Technische
gegevens

Storing	Leds op de accu	Oorzaak	Oplossing
			► Schakel de grasmaaier in.
De grasmaaier trilt tijdens gebruik sterk.		De bout op het mes zit los.	► Haal de bout stevig aan.
		Het mes is niet correct gebalanceerd.	► Slijp en balanceer het mes.
De bedrijfstijd van de grasmaaier is te kort.		De accu is niet volledig geladen.	► Laad de accu volledig.

		De levensduur van de accu is overschreden.	► Vervang de accu.
		Het gebied rondom het mes is verstopt.	► Reinig de grasmaaier.
		Het mes is stomp of versleten.	► Slijp en balanceer het mes.
		De weerstand op het mes is te groot.	► Stel een hogere snijhoogte in. ► Maai lager gras.
De accu klemt bij het plaatsen in de accuhouder.		De geleiders of de elektrische contacten in de accuhouder zijn verontreinigd.	► Reinig de grasmaaier.
Na het plaatsen van de accu in het oplaadapparaat begint het opladen niet.	1 led brandt rood.	De accu is te warm of te koud.	► Laat de accu in het oplaadapparaat zitten. Het laden begint automatisch zodra het toegestane temperatuurbereik is bereikt.
Het gras is slecht gesneden of het gazon is geel.		Het mes is stomp of versleten.	► Slijp en balanceer het mes.
		De weerstand op het mes is te groot.	► Stel een hogere snijhoogte in. ► Maai lager gras.

20 Technische gegevens

20.1 Grasmaaier STIHL RMA 248.0

- Toegestane accu: STIHL AK
- Gewicht zonder accu: 20,8 kg – Maximumcapaciteit van de grasopvangbox: 55 l
- Snijbreedte: 46 cm

– Toerental: 3200 min⁻¹

De looptijd staat op www.stihl.com/battery-life vermeld.



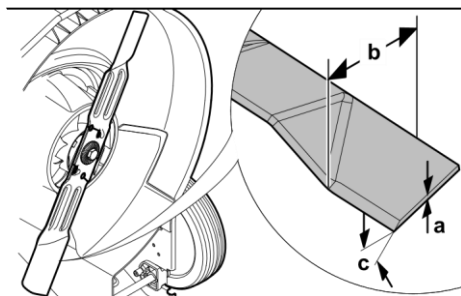

20.2 Mes

- Minimumdikte a: 1,6 mm
- Minimumbreedte b: 55 mm – Slijphoek c: 30°

20.3 STIHL AK-accu

- Accutechnologie: lithium-ion
- Spanning: 36 V
- 21 Onderdelen en toebehoren
- Capaciteit in Ah: zie typeplaatje
- Energie-inhoud in Wh: zie typeplaatje – Gewicht in kg: zie typeplaatje

20.4 Temperatuurgrenzen



WAARSCHUWING

- De accu is niet tegen alle omgevingsinvloeden beschermd. Als de accu aan bepaalde omgevingsinvloeden is blootgesteld, kan de accu in brand raken of exploderen. Personen kunnen ernstig letsel oplopen en er kan materiële schade ontstaan.
 - ▶ Laad de accu niet op bij temperaturen lager dan - 20 °C of hoger dan + 50 °C. ▶ Gebruik de maaier of de accu niet beneden - 20 °C of boven + 50 °C. ▶ Sla de maaier of de accu niet op beneden 20 °C of boven + 70 °C.

20.5 Aanbevolen

temperatuurbereiken

Voor optimale prestaties van de grasmaaier en de accu's moet u de volgende temperatuurbereiken in acht nemen: – Laden: + 5 °C tot + 40 °C

- Gebruik: - 10 °C tot + 40 °C
- Opslag: - 20 °C tot + 50 °C

Als de accu wordt opgeladen, gebruikt of opgeslagen buiten de aanbevolen temperatuurbereiken, kunnen de prestaties afnemen.

Als de accu nat of vochtig is, laat deze dan minstens 48 uur drogen bij meer dan + 15 °C en minder dan + 50 °C en bij een luchtvochtigheid van minder dan 70 %. Een hogere luchtvochtigheid kan de droogtijd verlengen.

20.6 Geluids- en

vibratiewaarden

- De K-waarde voor het geluidsdrukniveau bedraagt 2 dB(A).
- De K-waarde voor het geluidsniveau bedraagt 0,6 dB(A). De K-waarde voor de vibratiewaarde bedraagt 0,90 m/s².
- Geluidsdrukniveau L_{pA} gemeten volgens EN 60335-2-77: 83 dB(A)
- Gegarandeerd geluidsniveau L_{WA}d gemeten volgens 2000/14/EC / S.I. 2001/1701: 96 dB(A)

Nederlands

- Vibratiewaarde a_{hv} gemeten volgens EN 20643, EN 60335-2-77, duwstang: 1,80 m/s²

STIHL raadt aan gehoorbescherming te dragen.

De aangegeven vibratiewaarden zijn volgens een gestandaardiseerde testprocedure gemeten en kunnen ter vergelijking van elektrische apparaten worden geraadpleegd. De daadwerkelijk optredende vibratiewaarden kunnen afhankelijk van de manier van gebruik afwijken van de aangegeven waarden. De aangegeven vibratiewaarden kunnen worden gebruikt voor een eerste inschatting van de vibratiebelasting. De daadwerkelijke vibratiebelasting moet worden ingeschat. Daarbij kan ook rekening worden gehouden met de tijden waarop het elektrische apparaat is uitgeschakeld en die waarin het weliswaar is ingeschakeld, maar zonder belasting draait.

Informatie over het voldoen aan de werkgeversrichtlijn Vibratie 2002/44/EC en S.I. 2005/1093 staat op www.stihl.com/vib vermeld.

20.7 REACH

REACH staat voor een EG voorschrift voor de registratie, classificatie en vrijgave van chemicaliën.

Informatie met betrekking tot het voldoen aan het REACH-voorschrift is onder www.stihl.com/reach weergegeven.

21 Onderdelen en toebehoren

21.1 Onderdelen en toebehoren

STIHL
 Deze symbolen kenmerken de originele STIHL onderdelen en het originele STIHL toebehoren.

STIHL adviseert alleen originele STIHL onderdelen en origineel STIHL toebehoren te gebruiken.

Reserveonderdelen en toebehoren van andere fabrikanten kunnen door STIHL wat betreft betrouwbaarheid, veiligheid en geschiktheid ondanks

continue marktobservatie niet worden beoordeeld en STIHL kan ook niet borg staan voor het gebruik ervan.

Originele STIHL onderdelen en origineel STIHL toebehoren zijn leverbaar via de STIHL dealer.

21.2 Belangrijke vervangingsonderdelen

- Mes: 6350 702 0105
- Mesbout: 9008 319 9028
- Ring: 0000 702 6600

22 Milieuverantwoord afvoeren

22.1 Verwijdering van afgedankte grasmaaiers

Informatie over de verwijdering is verkrijgbaar bij de plaatselijke overheid of bij een STIHL dealer. Onjuiste verwijdering kan de gezondheid schaden en het milieu belasten.

- ▶ Breng de STIHL producten inclusief verpakking naar een geschikt inzamelpunt voor recycling overeenkomstig de plaatselijke voorschriften.
- ▶ Gooi ze niet bij het huisvuil weg.

Matthias Fleischer, Hoofd
Onderzoek en Ontwikkeling

i.o. 

Sven Zimmermann, Hoofd Kwaliteit

24 UKCA- conformiteitsverklaring

24.1 Grasmaaier STIHL RMA 248.0

STIHL Tirol GmbH
Hans Peter Stihl-Straße 5
6336

Langkampfen
Oostenrijk

verklaart op eigen
verantwoordelijkheid dat

- Type: accugrasmaaier
- Merk: STIHL
- Type: RMA 248.0
- Snijbreedte: 46 cm
- Productiecode: 6350

Voldoet aan de relevante bepalingen van de UK Noise Emission in the Environment by Equipment for use Outdoors Regulations 2001, Supply of Machinery (Safety) Regulations 2008, Electromagnetic Compatibility Regulations 2016 en The Restriction of the Use of Certain Hazardous Substances in Electrical and Electronic Equipment Regulations 2012 en is ontworpen en vervaardigd in overeenstemming

23 EU-conformiteitsverklaring

23.1 Grasmaaier STIHL RMA 248.0

STIHL Tirol GmbH

Hans Peter Stihl-Straße 5

6336 Langkampfen Oostenrijk

verklaart op eigen verantwoordelijkheid dat

- Type: accugrasmaaier
- Merk: STIHL
- Type: RMA 248.0
- Snijbreedte: 46 cm – Productiecode: 6350

voldoet aan de betreffende bepalingen van de richtlijnen 2000/14/EC, 2006/42/EC, 2014/30/EU en 2011/65/EU en overeenkomstig de op de productiedatum geldende versies van de volgende normen is ontwikkeld en geproduceerd: EN 60335-1, EN 60335-2-77, EN 55014-1 en EN 55014-2.

Bevoegde instantie:

TÜV Rheinland LGA Products GmbH

Tillystraße 2

90431 Nürnberg, DE

Voor het bepalen van het gemeten en gegarandeerde geluidsniveau is gehandeld volgens richtlijn 2000/14/EC, bijlage VIII.

- Gemeten geluidsniveau: 95,8 dB(A)
- Gegarandeerd geluidsniveau: 96 dB(A)

De technische documentatie is bewaard bij STIHL Tirol GmbH.

Het bouwjaar en het machinenummer staan op de grasmaaier vermeld.

Langkampfen, 02-01-2021.

STIHL Tirol GmbH

22 Milieuverantwoord afvoeren

i.o. 

Nederlands

met de versies van de volgende normen die van kracht waren op de datum van fabricage: EN 60335-1, EN 60335-2-77, EN 55014-1 en EN 55014-2.

Bevoegde instantie:

TUV Rheinland UK LTD

1011 Stratford Road

Solihull, B90 4BN

De gemeten en gegarandeerde geluidsniveaus werden bepaald overeenkomstig de UK Noise Emission in the Environment by Equipment for use Outdoors Regulations 2001, Schedule 11. – Gemeten geluidsniveau: 95,8 dB(A)

– Gegarandeerd geluidsniveau: 96 dB(A)

De technische documentatie is bewaard bij STIHL Tirol GmbH.

25 Adressen

Het bouwjaar en het machinenummer staan op de grasmaaier vermeld.

Langkampfen, 01/07/2022 STIHL Tirol GmbH



i.o. Matthias Fleischer, Hoofd Onderzoek en Ontwikkeling



i.o. Sven Zimmermann, Hoofd Kwaliteit

25 Adressen

www.stihl.com

26 Veiligheidsinstructies voor grasmaaiers

26.1 Inleiding

Dit hoofdstuk geeft de voorgedeformuleerde, algemene veiligheidsinstructies weer uit de norm EN 60335-2-77, bijlage EE, voor elektrisch aangedreven grasmaaiers.



WAARSCHUWING

- Lees alle veiligheidsinstructies, aanwijzingen, illustraties en technische gegevens waarvan de grasmaaier voorzien is. Het niet naleven van de volgende aanwijzingen kan elektrische schokken, brand en/of ernstig letsel tot gevolg hebben. Bewaar alle veiligheidsinstructies en aanwijzingen voor later gebruik.

26.2 Training

- a) Lees de gebruiksaanwijzing zorgvuldig door. Maak u vertrouwd met de verstelbare onderdelen en het juiste gebruik van de machine;
- b) Sta kinderen of andere personen die de gebruiksaanwijzing niet kennen, nooit toe om de grasmaaier te gebruiken. De minimumleeftijd van de gebruiker kan vastgelegd zijn in plaatselijke bepalingen;

- c) Maai nooit als er personen, in het bijzonder kinderen, of dieren in de buurt zijn;
- d) Denk eraan, dat de gebruiker aansprakelijk wordt gesteld voor ongevallen met andere personen of voor schade aan hun eigendommen.

26.3 Voorbereidende maatregelen

- a) Draag bij het gebruik van de machine altijd stevige schoenen en een lange broek. Bedien de machine niet op blote voeten of op lichte sandalen. Draag geen loszittende kleding of kleding met loshangende riemen of banden.
- b) Controleer het terrein waarop de machine wordt gebruikt en verwijder alle voorwerpen die door de machine kunnen worden opgepakt en weggeslingerd.
- c) Inspecteer vóór het gebruik altijd visueel of de snijmesses, de bevestigingsbouten en de complete snijeenheid versleten of beschadigd zijn. Versleten of beschadigde snijmesses en bevestigingsbouten mogen ter voorkoming van onbalans alleen per set worden vervangen. Versleten of beschadigde waarschuwingsstickers moeten worden vervangen.

26.4 Gebruik

- a) Maai alleen bij daglicht of bij goede kunstverlichting.
- b) Gebruik indien mogelijk het apparaat niet bij nat gras.
- c) Zorg altijd voor een goede stand op hellingen.
- d) Beweeg de machine uitsluitend stapvoets.
- e) Maai op hellingen altijd in dwarsrichting en nooit naar boven of beneden.
- f) Wees bijzonder voorzichtig als u op een helling van richting verandert.
- g) Maai niet op zeer steile hellingen.
- h) Wees bijzonder voorzichtig als u de grasmaaier omdraait of naar u toe trekt.

- i) Houd het/(de) snijmes(sen) vast als de grasmaaier bij het transport over andere ondergronden dan gras moet worden opgetild en als de grasmaaier van en naar het maaivlak wordt verplaatst.
- j) Gebruik de grasmaaier nooit met beschadigde veiligheidsvoorzieningen of beschermroosters of zonder gemonteerde veiligheidsvoorzieningen, bijvoorbeeld botsplaten en/of grasopvanginrichtingen.
- k) Start en bedien de startknop voorzichtig, volgens de aanwijzingen van de fabrikant. Houd uw voeten op voldoende afstand van het/(de) snijmes(sen).
- l) Kantel de grasmaaier niet bij het starten van de motor, tenzij de grasmaaier bij het proces moet worden opgetild. Kantel in dit geval het apparaat slechts zo ver als absoluut noodzakelijk is en til alleen de kant op die van de gebruiker is afgewend.
- m) Start de motor niet als u voor het uitwerpkanaal staat.
- n) Houd handen of voeten nooit tegen of onder draaiende onderdelen. Blijf altijd uit de buurt van de uitwerpopening.

Nederlands

- o) Een grasmaaier met draaiende motor mag nooit worden opgetild of gedragen.
- p) Zet de motor uit en trek de start sleutel los. Controleer of alle bewegende delen volledig tot stilstand gekomen zijn: – altijd wanneer u de grasmaaier verlaat;
 - voordat u blokkades opheft of verstoppingen in het uitwerpkanaal verwijdert;
 - voordat u de grasmaaier controleert, reinigt of werkzaamheden aan de maaier uitvoert;
 - wanneer een vreemd voorwerp geraakt is. Zoek naar beschadigingen aan de grasmaaier en voer de vereiste reparaties uit voordat u opnieuw start en met de grasmaaier gaat werken.

Als de grasmaaier ongebruikelijk sterk begint te trillen, moet deze onmiddellijk worden nagekeken. – Zoek naar beschadigingen;

- Voer de vereiste reparaties van beschadigde onderdelen uit;
- Zorg ervoor dat alle moeren, bouten en schroeven goed zijn aangehaald.

26.5 Onderhoud en opslag

- a) Zorg ervoor dat alle moeren, bouten en schroeven goed zijn aangehaald en dat het apparaat in een veilige bedrijfstoestand verkeert.
- b) Controleer regelmatig of de grasopvangbox versleten is of niet goed meer werkt.
- c) Om veiligheidsredenen moeten versleten of beschadigde onderdelen worden vervangen.
- d) Let op dat bij machines met meerdere snijmesses het bewegen van één snijmes kan leiden tot het draaien van de overige snijmesses.
- e) Het er bij het instellen van de machine op dat er geen vingers tussen bewegende snijmes-

26 Veiligheidsinstructies voor grasmaaiers en stilstaande machineonderdelen terechtkomen.

- f) Laat de motor afkoelen voordat u de machine wegzet.
- g) Let er bij onderhoudswerkzaamheden aan de snijmesses op dat zelfs na het uitschakelen van de spanningsbron de snijmesses nog kunnen worden bewogen.
- h) Om veiligheidsredenen moeten versleten of beschadigde onderdelen worden vervangen. Gebruik uitsluitend originele reserveonderdelen en accessoires.

26 Veiligheidsinstructies voor grasmaaiers

www.stihl.com

04781319961C

0478-131-9961-C

C*

C

***04781319961**
0478-131-9961-