



2 - 19      Gebrauchsanleitung

## Voorwoord

Geachte cliënt(e),

Wij zijn blij dat u hebt gekozen voor STIHL. Wij ontwikkelen en produceren onze producten in topkwaliteit in overeenstemming met de behoeften van onze klanten. Zo ontstaan producten met een hoge betrouwbaarheid, ook bij extreme belasting.

STIHL staat ook voor service met topkwaliteit. Onze dealers staan garant voor deskundig advies en instructie alsmede een uitgebreide technische begeleiding.

2 Informatie met betrekking tot deze handleiding

STIHL kiest uitdrukkelijk voor een duurzame en verantwoordelijke omgang met de natuur. Deze gebruiksaanwijzing is voor u bedoeld als ondersteuning om uw STIHL-product gedurende een lange levensduur veilig en milieuvriendelijk te gebruiken.

Wij danken u voor uw vertrouwen in ons en wensen u veel plezier met uw STIHL product.

*A. S. Sill*



### 3 Overzicht

**BELANGRIJK! VOOR GEBRUIK GOED DOORLEZEN EN BEWAREN.**

## 2 Informatie met betrekking tot deze handleiding

### 2.1 Aanduiding van de waarschuwingen in de tekst



#### WAARSCHUWING

- De aanwijzing duidt op gevaren die kunnen leiden tot ernstig letsel of zelfs tot de dood.
  - ▶ De genoemde maatregelen kunnen ernstig letsel of de dood voorkomen.

#### LET OP

- De aanwijzing duidt op gevaren die kunnen leiden tot materiële schade.
  - ▶ De genoemde maatregelen kunnen materiele schade voorkomen.

### 2.2 Symbolen in de tekst



Dit symbool verwijst naar een hoofdstuk in deze handleiding.

### 3.1 Handzuiger, accu en acculader

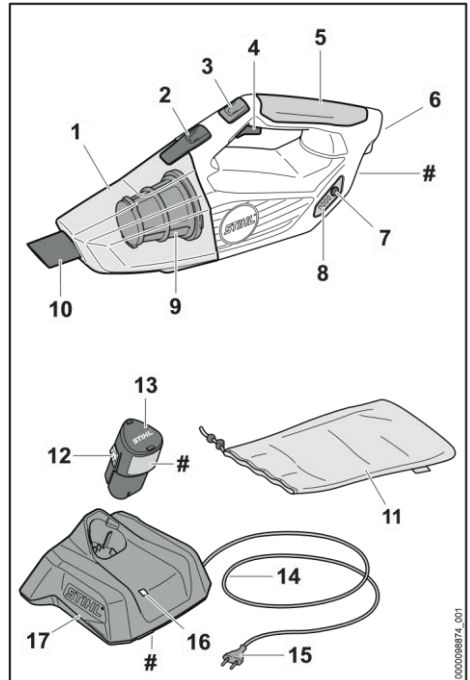

- 1 Reservoir**  
Het reservoir verzamelt het opgezogen stof en vuil.
- 2 Blokkeerhendel**  
De blokkeerhendel houdt het reservoir vast op de handzuiger.
- 3 Toets standgas**  
De toets voor standgas zet de zuigkracht vast.
- 4 Schakelhendel**  
De schakelhendel schakelt de handzuiger in en uit.
- 5 Bedieningshandgreep**  
De bedieningshandgreep dient voor het bedienen, vasthouden en hanteren van de handzuiger.
- 6 Accuschacht**  
De accu wordt ondergebracht in de accuschacht.
- 7 Druktoets**  
De druktoets activeert de leds op de handzuiger.

- 8 **Leds**  
De leds geven de laadtoestand van de accu en storingen aan.
- 9 **Filter**  
Het filter filtert stof en vuil uit de aangezogen lucht.
- 10 **Blaasmond**  
De blaasmond leidt het opgezogen stof en vuil naar het reservoir.
- 11 **Tas**  
De tas dient voor het vervoeren en opbergen van de handzuiger, de accu, de acculader en het toebehoren.
- 12 **Arrêteerhaak**  
De arrêteerhaak borgt de accu in de accuschacht.
- 13 **Accu**  
De accu voorziet de handzuiger van energie.
- 14 **Aansluitkabel**  
De aansluitkabel verbindt de acculader met de netstekker.
- 15 **Netstekker**  
De netstekker verbindt de aansluitkabel met een contactdoos.
- 16 **Led**  
De led geeft de status van de acculader weer.
- 17 **Acculader** De acculader laadt de accu.  
# Typeplaatje met machinenummer

## 3.2 Toebehoren

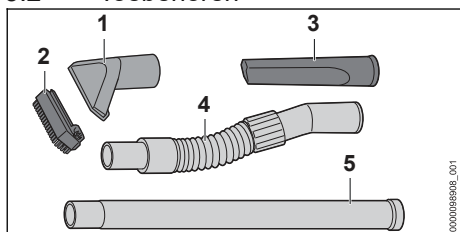

- 1 **Zuigmond**  
De zuigmond dient voor het opzuigen van grof vuil.
- 2 **Borstelopzet**  
De borstelopzet dient voor het zuigen van gevoelige oppervlakken.
- 3 **Spletenzuigmond**

De spletenzuigmond dient voor het opzuigen van materialen in moeilijk bereikbare plaatsen.

- 4 **Zuigslang**  
De zuigslang dient voor het verlengen van de geplaatste zuigmond.
- 5 **Verlengpijp**  
De verlengpijp dient voor het verlengen van de geplaatste zuigmonden.

## 3.3 Pictogrammen

De pictogrammen kunnen op de handzuiger, de accu en de acculader staan en hebben de volgende betekenissen:

-  Toets standgas activeren.
-  De led brandt of knippert groen. De accu wordt geladen.
-  De led knippert rood. Tussen de accu en de acculader is geen elektrisch contact of er bevindt zich een storing in de accu of acculader.
-  De gegevens naast het symbool duiden op de energie-inhoud van de accu volgens specificatie van de fabrikant van de accucellen. De energie-inhoud die tijdens het gebruik beschikbaar is, is geringer.
-  Het elektrisch apparaat in een gesloten en droge ruimte gebruiken.
-  Het product niet met het huisvuil afvoeren.
-  De gebruiksaanwijzing lezen, begrijpen en bewaren.

## 4 Veiligheidsinstructies

### 4.1 Waarschuwingssymbolen

#### 4.1.1 Handzuiger

De waarschuwingssymbolen op de handzuiger hebben de volgende betekenissen: De veiligheidsinstructies en bijbehorende maatregelen in acht nemen.



De gebruiksaanwijzing lezen, begrijpen en bewaren.

Nederlands

De accu tijdens werkonderbrekingen, vervoer, opslag, onderhouds- of reparatiewerkzaamheden uit het apparaat nemen.

4 Veiligheidsinstructies



De handzuiger tegen regen en vocht beschermen.

#### 4.1.2 Accu

De waarschuwingssymbolen op de accu hebben de volgende betekenis:



De veiligheidsinstructies en bijbehorende maatregelen in acht nemen.



De handleiding lezen, begrijpen en bewaren.



De accu tegen hitte en vuur beschermen.



De accu niet onderdompelen in vloeistoffen.

#### 4.1.3 Acculader

De waarschuwingssymbolen op de acculader hebben de volgende betekenis: De veiligheidsinstructies en bijbehorende maatregelen in acht nemen.



De veiligheidsinstructies en bijbehorende maatregelen in acht nemen.



De gebruiksaanwijzing lezen, begrijpen en bewaren.



Acculader tegen regen en vocht beschermen.

## 4.2 Gebruik conform de voorschriften

De handzuiger STIHL SEA 20.0 is bestemd voor het opzuigen van droog stof en vuil rond het huis.

De handzuiger mag niet worden gebruikt als het regent.

De accu STIHL AS voorziet de handzuiger van energie.

De acculader STIHL AL 1 laadt de accu STIHL AS op.

## ⚠ WAARSCHUWING

- Accu's en acculaders die niet door STIHL voor de handzuiger zijn vrijgegeven, kunnen leiden tot brand en explosies. Personen kunnen ernstig of dodelijk letsel oplopen en er kan materiële schade ontstaan. ► De handzuiger gebruiken met een STIHL AS-accu.
  - De accu STIHL AS met een acculader STIHL AL 1 opladen.
- Als de handzuiger, de accu of de acculader niet volgens voorschrift wordt gebruikt, kan dit leiden tot ernstig persoonlijk letsel of zelfs de dood en er kan materiële schade ontstaan.
  - De handzuiger, accu en acculader zo gebruiken als staat beschreven in deze handleiding.

## 4.3 Vereisten aan de gebruiker

### ⚠ WAARSCHUWING

- Gebruikers die niet zijn geïnstrueerd kunnen de gevaren van de handzuiger niet herkennen of niet inschatten. De gebruiker of andere personen kunnen ernstig of zelfs dodelijk letsel oplopen.



► De handleiding lezen, begrijpen en bewaren.

- Als de handzuiger aan een andere persoon wordt overhandigd: de handleiding meegeven.
- Ervoor zorgen dat de gebruiker aan de volgende vereisten voldoet:
  - De gebruiker is uitgerust.
  - De gebruiker is lichamelijk, sensorisch en geestelijk in staat om de handzuiger te gebruiken en hiermee te werken.
  - De gebruiker kan de gevaren van de handzuiger herkennen en inschatten.
  - De gebruiker is meerderjarig of de gebruiker wordt conform nationale regelgeving onder toezicht voor een beroep opgeleid.
  - De gebruiker is geïnstrueerd door een STIHL dealer of een hiertoe vakkundig persoon, voordat deze de handzuiger voor de eerste keer in gebruik neemt.
  - De gebruiker is niet onder invloed van alcohol, medicijnen of drugs.

- ▶ Als er onduidelijkheid bestaat: contact opnemen met een STIHL dealer.

#### 4.4 Kleding en uitrusting

### ▲ WAARSCHUWING

- Tijdens de werkzaamheden kunnen lange haren in de handzuiger worden gezogen. De gebruiker kan hierdoor ernstig letsel oplopen.
  - ▶ Lang haar in een paardenstaart binden en dusdanig vastmaken, dat het zich boven de schouders bevindt.
- Tijdens het werken kan er stof opstuiven. Ingeademd stof kan de gezondheid schaden en allergische reacties veroorzaken. ▶ Als er stof opstuift: draag een stofmasker.
- Ongeschikte kleding kan verstrikt raken in de handzuiger. Gebruikers zonder geschikte kleding kunnen ernstig letsel oplopen.
  - ▶ Draag nauwsluitende kleding.
  - ▶ Doe sjaals en sieraden af.
- Als de gebruiker ongeschikte schoenen draagt, kan hij uitglijden. De gebruiker kan letsel oplopen.
  - ▶ Draag stevige, dichte schoenen met stroeve zool.

#### 4.5 Werkgebied en -omgeving

##### 4.5.1 Werkgebied en omgeving

### ▲ WAARSCHUWING

- Buitenstaanders, kinderen en dieren kunnen de gevaren van de handzuiger niet herkennen en de gevaren hiervan niet inschatten. Buitenstaanders, kinderen en dieren kunnen ernstig letsel oplopen.
  - ▶ Buitenstaanders, kinderen en dieren ver uit de buurt van het werkgebied houden.
  - ▶ De handzuiger niet zonder toezicht laten.
  - ▶ Zorg ervoor dat kinderen niet met de handzuiger kunnen spelen.
- De handzuiger is niet waterdicht. Als er in de regen of in een vochtige omgeving wordt gewerkt, kan dit leiden tot een elektrische schok. De gebruiker kan ernstig of zelfs dodelijk letsel oplopen en de handzuiger kan worden beschadigd.



- ▶ Niet in de regen en niet in een vochtige omgeving werken.



- Elektrische componenten van de handzuiger kunnen vonken veroorzaken. Vonken kunnen in een makkelijk brandbare of explosieve omgeving brand of een explosie veroorzaken. Personen kunnen ernstig of dodelijk letsel oplopen en er kan materiële schade ontstaan.
  - ▶ Niet werken in een makkelijk brandbare of explosieve omgeving.
- Ingeademde afvoerlucht kan schadelijk zijn voor de gezondheid en allergische reacties veroorzaken.
  - ▶ Voor voldoende ventilatie zorgen.
  - ▶ Nationaal geldende voorschriften voor de ventilatie van ruimten en de luchtverversingsfrequentie in acht nemen.

##### 4.5.2 Accu

### ▲ WAARSCHUWING

- Buitenstaanders, kinderen en dieren kunnen de gevaren van de accu niet herkennen en de gevaren hiervan niet inschatten. Buitenstaanders, kinderen en dieren kunnen ernstig letsel oplopen.
  - ▶ Buitenstaanders, kinderen en huisdieren op afstand houden.
  - ▶ Laat de accu niet zonder toezicht achter.
  - ▶ Zorg ervoor dat kinderen niet met de accu kunnen spelen.
- De accu is niet beschermd tegen alle invloeden van buitenaf. Als de accu blootstaat aan bepaalde invloeden van buitenaf kan de accu in brand vliegen, exploderen of onherstelbaar beschadigd raken. Personen kunnen ernstig letsel oplopen en er kan materiële schade ontstaan.
  - ▶ De accu tegen hitte en vuur beschermen.
  - ▶ De accu niet in het vuur werpen.
  - ▶ De accu niet buiten de aangegeven temperatuurgrenzen opladen, gebruiken en opbergen, 18.5.
  - ▶ De accu niet onderdompelen in vloeistoffen.
  - ▶ De accu bij kleine metalen voorwerpen vandaan houden.



- ▶ De accu niet blootstellen aan hoge druk. ▶ De accu niet in de magnetron plaatsen.
- ▶ De accu tegen chemicaliën en zouten beschermen.

#### 4.5.3 Acculader

### ⚠ WAARSCHUWING

- Buitenstaanders en kinderen kunnen de gevaren van de acculader en de elektrische stroom niet herkennen en ook niet inschatten. Buitenstaanders, kinderen en dieren kunnen ernstig of dodelijk letsel oplopen.
  - ▶ Buitenstaanders, kinderen en huisdieren op afstand houden.
  - ▶ Zorg ervoor dat kinderen niet met de acculader kunnen spelen.
- De acculader is niet waterdicht. Als er in de regen of in een vochtige omgeving wordt gewerkt, kan dit leiden tot een elektrische stroomstoot. De gebruiker kan letsel oplopen en de acculader kan worden beschadigd.



- ▶ Deze niet gebruiken in de regen en niet in een vochtige omgeving.

- De acculader is niet beschermd tegen alle invloeden van buitenaf. Als de acculader aan bepaalde invloeden van buitenaf is blootgesteld, kan de acculader in brand vliegen of exploderen. Personen kunnen ernstig letsel oplopen en er kan materiële schade ontstaan.
  - ▶ Acculader in een gesloten en droge ruimte gebruiken.
  - ▶ Acculader niet in een licht ontvlambare en ook niet in een explosieve omgeving gebruiken.
  - ▶ Acculader niet op een licht ontvlambare ondergrond gebruiken.
  - ▶ De acculader niet buiten de aangegeven temperatuurgrenzen gebruiken en bewaren,

#### 📖 18.5.

- Personen kunnen struikelen over de aansluitkabel. Personen kunnen letsel oplopen en de acculader kan worden beschadigd. ▶ De aansluitkabel plat op de vloer leggen.

## 4.6 Veilige staat

### 4.6.1 Veilige staat



- De handzuiger verkeert in een veilige staat als aan de volgende voorwaarden is voldaan:
- De handzuiger is niet beschadigd.
  - De handzuiger is schoon en droog.
  - De bedieningselementen werken en zijn niet gewijzigd.
  - Het originele STIHL toebehoren voor deze handzuiger is gemonteerd.
  - Het toebehoren is correct gemonteerd.

### ⚠ WAARSCHUWING

- In een niet-veilige toestand kunnen onderdelen niet meer naar behoren functioneren en kunnen veiligheidsvoorzieningen buiten werking worden gezet. Personen kunnen ernstig of dodelijk letsel oplopen.
  - ▶ Met een onbeschadigde handzuiger werken. Als de handzuiger vuil of nat is: de handzuiger reinigen en laten drogen.
  - ▶ Geen wijzigingen aan de handzuiger aanbrengen.
  - ▶ Als de bedieningselementen niet functioneren: niet met de handzuiger werken.
  - ▶ Met ingebouwd en onbeschadigde filter werken.
  - ▶ Het originele STIHL toebehoren voor deze handzuiger monteren.
  - ▶ Het toebehoren monteren zoals in deze gebruiksaanwijzing of in de gebruiksaanwijzing van het toebehoren beschreven staat.
  - ▶ Versleten of beschadigde stickers vervangen.
  - ▶ Geen voorwerpen in de openingen van de handzuiger steken.

### 4.6.2 Accu

- De accu verkeert in een veilige staat als aan de volgende voorwaarden is voldaan:
- De accu is onbeschadigd.
  - De accu is schoon en droog.
  - De accu functioneert en is niet gemodificeerd.

### ⚠ WAARSCHUWING

- In een niet veilige staat kan de accu niet meer correct functioneren. Personen kunnen ernstig letsel oplopen.
  - ▶ Alleen met een onbeschadigde en goed werkende accu werken.
  - ▶ Een beschadigde of defecte accu niet laden.
  - ▶ Als de accu vuil is: de accu reinigen.

- ▶ Als de accu nat of vochtig is: de accu laten drogen,  18.6.
- ▶ Geen wijzigingen aanbrengen aan de accu.
- ▶ Geen voorwerpen in de openingen van de accu steken.
- ▶ Elektrische contacten van de accu niet met metalen voorwerpen met elkaar verbinden en kortsluiten.
- ▶ Accu niet openmaken.
- ▶ Versleten of beschadigde stickers vervangen.
- Uit een beschadigde accu kan vloeistof weglekken. Als de vloeistof in contact komt met de huid of de ogen, kunnen de huid of de ogen geïrriteerd raken.
  - ▶ Contact met de vloeistof voorkomen.
  - ▶ Als contact met de huid heeft plaatsgevonden: was de betreffende plekken op de huid met veel water en zeep.
  - ▶ Als contact met de ogen heeft plaatsgevonden: was de ogen ten minste 15 minuten met veel water en raadpleeg een arts.
- Een beschadigde of defecte accu kan een ongewone geur veroorzaken, roken of branden. Personen kunnen ernstig of dodelijk letsel oplopen en er kan materiële schade ontstaan.
  - ▶ Als de accu vreemd ruikt of rookt: de accu niet gebruiken en bij brandbare stoffen vandaan houden.
  - ▶ Als de accu brandt: de accu met een brandblusser of water proberen te blussen.

#### 4.6.3 Acculader

De acculader verkeert in de veilige staat als aan de volgende voorwaarden is voldaan:

- De acculader is niet beschadigd.
- De acculader is schoon en droog.

### WAARSCHUWING

- In een niet-veilige staat kunnen componenten niet meer correct functioneren en kunnen de veiligheidsinrichtingen zijn uitgeschakeld. Personen kunnen ernstig of zelfs dodelijk letsel oplopen.
  - ▶ Een onbeschadigde acculader gebruiken.
  - ▶ Als de acculader vervuild of nat is: acculader reinigen en laten drogen.
  - ▶ Aan de acculader geen wijzigingen aanbrengen.
  - ▶ Geen voorwerpen in de openingen van de acculader steken.



- ▶ Elektrische contacten van de acculader niet met metalen voorwerpen verbinden en kortsluiten.
- ▶ De acculader niet demonteren.

## 4.7 Werken

### WAARSCHUWING

- De gebruiker kan in bepaalde omstandigheden niet meer geconcentreerd werken. De gebruiker kan struikelen, vallen en ernstig letsel oplopen.
  - ▶ Werk rustig en doordacht.
  - ▶ Als de lichtomstandigheden en het zicht slecht zijn: niet met de handzuiger werken.
  - ▶ De handzuiger alleen bedienen.
  - ▶ Let op obstakels.
  - ▶ Werk rechtop staand op de grond en zorg voor goed evenwicht.
  - ▶ Als er vermoeidheidsverschijnselen optreden: las een pauze in.
- Wanneer de handzuiger tijdens het werk verandert of zich ongebruikelijk gedraagt, kan de handzuiger zich in een onveilige toestand bevinden. Personen kunnen ernstig letsel oplopen en er kan materiële schade ontstaan. De werkzaamheden beëindigen, de accu verwijderen en contact opnemen met een STIHL dealer.
  - ▶ De handzuiger staand gebruiken.
  - ▶ De handzuiger niet afdekken om voor voldoende circulatie van koellucht te zorgen.

## 4.8 Laden

### WAARSCHUWING

- Tijdens het laden kan een beschadigde of een defecte acculader stinken of roken. Personen kunnen letsel oplopen en er kan materiële schade ontstaan.
  - ▶ De netstekker uit de contactdoos trekken.
- De acculader kan bij een ontoereikende warmteafvoer oververhit worden en in brand raken. Personen kunnen zwaar letsel oplopen of worden gedood en er kan materiële schade ontstaan.
  - ▶ Acculader niet afdekken.

## 4.9 Elektriciteit aansluiten

Contact met stroomvoerende componenten kan ontstaan door de volgende oorzaken:

- De aansluitkabel of de verlengkabel is beschadigd.



- De netstekker van de aansluitkabel of de verlengkabel is beschadigd.
- De contactdoos is niet correct geïnstalleerd.

## ⚠ GEVAAR

- Contact met stroomvoerende componenten kan leiden tot een stroomschok. De gebruiker kan ernstig of dodelijk letsel oplopen.

- ▶ Controleer dat de aansluitkabel, de verlengkabel en de netstekker hiervan niet zijn beschadigd.



Als de aansluitkabel of de verlengkabel beschadigd is:

- ▶ beschadigde plaats niet aanraken.

- ▶ Trek de netstekker uit de contactdoos.
- ▶ Aansluitkabel, verlengkabel en de netstekkers ervan met droge handen beetpakken.
- ▶ Netstekker van de aansluitkabel of de verlengkabel in een correct geïnstalleerde en beveiligde contactdoos met randaarde steken.
- ▶ Acculader via een aardlekschakelaar (30 mA, 30 ms) aansluiten.
- Een beschadigde of niet geschikte verlengkabel kan leiden tot een elektrische schok. Personen kunnen ernstig of dodelijk letsel oplopen.
  - ▶ Gebruik een verlengkabel met de juiste kabeldoorsnede,  18.4.

## ⚠ WAARSCHUWING

- Tijdens het laden kan een verkeerde netspanning of een verkeerde netfrequentie leiden tot overspanning in de acculader. De acculader kan hierbij worden beschadigd.
  - ▶ Controleren of de netspanning en de netfrequentie van het lichtnet corresponderen met de gegevens op het typeplaatje van de acculader.
- Als de acculader op een meervoudige contactdoos is aangesloten, kunnen de elektrische onderdelen tijdens het opladen worden overbelast. De elektrische componenten kunnen warm worden en in brand vliegen. Personen kunnen ernstig of dodelijk letsel oplopen en er kan materiële schade ontstaan.
  - ▶ Zorg ervoor dat de vermogensgegevens op de meervoudige contactdoos niet worden
- ▶ overschreden door het totaal van de gegevens op het typeplaatje van de acculader en alle op de meervoudige contactdoos aangesloten elektrische apparaten.
- Een verkeerd neergelegde aansluitkabel en verlengkabel kunnen beschadigd raken en personen kunnen hierover struikelen. Personen kunnen letsel oplopen en de aansluitkabel of verlengkabel kan worden beschadigd.
  - ▶ De aansluitkabel en verlengkabel zo neerleggen en kenmerken, dat personen niet kunnen struikelen.
  - ▶ De aansluitkabel en verlengkabel zo neerleggen, dat ze niet onder spanning staan of verward zijn.
  - ▶ De aansluitkabel en verlengkabel zo neerleggen, dat ze niet beschadigd, geknikt of geplet kunnen worden of schuren.
  - ▶ Aansluitkabel en verlengkabel beschermen tegen hitte, olie en chemicaliën.
  - ▶ De aansluitkabel en verlengkabel neerleggen op een droge ondergrond.
- Tijdens de werkzaamheden wordt de verlengkabel warm. Wanneer de warmte niet kan worden afgevoerd, kan de warmte brand veroorzaken.
  - ▶ Als er een kabelhaspel wordt gebruikt: de kabelhaspel volledig afwikkelen.
- Als er elektrische bedrading en leidingen in de muur zitten, kunnen deze worden beschadigd als de acculader op de muur wordt bevestigd. Contact met elektrische bedrading kan leiden tot een elektrische schok. Personen kunnen ernstig letsel oplopen en er kan materiële schade ontstaan.
  - ▶ Controleren of er op de geplande plaats geen elektrische bedrading en leidingen in de muur zitten.
- Als de acculader niet zoals in deze handleiding staat beschreven op de muur is gemonteerd, kan de acculader of de accu van de muur vallen of kan de acculader te heet worden. Personen kunnen letsel oplopen en er kan beschadiging optreden.
  - ▶ Acculader zo op de muur monteren als in deze handleiding staat beschreven.
- Als de acculader met aangebrachte accu op een muur wordt gemonteerd, kan de accu uit de acculader vallen. Personen kunnen letsel oplopen en er kan beschadiging optreden.
  - ▶ De acculader eerst aan de muur monteren en daarna de accu plaatsen.

## 4.10 Vervoeren

### 4.10.1 Handzuiger

#### ⚠ WAARSCHUWING

- Tijdens het vervoer kan de handzuiger omvallen of verschuiven. Personen kunnen letsel oplopen en er kan beschadiging



optreden. ► De accu verwijderen.

- De handzuiger in de meegeleverde tas vervoeren.
- Als de tas niet bij de levering is inbegrepen: handzuiger met spanbanden, riemen of een net dusdanig beveiligen, dat deze niet kan kantelen of verschuiven.

### 4.10.2 Accu

#### ⚠ WAARSCHUWING

- De accu is niet beschermd tegen alle invloeden van buitenaf. Als de accu aan bepaalde invloeden van buitenaf wordt blootgesteld, kan de accu worden beschadigd en kan er materiele schade ontstaan.
  - Een beschadigde accu niet vervoeren.
  - Wanneer zich bij de leveringsomvang een tas bevindt: accu vervoeren in de meegeleverde tas.
- Tijdens het vervoer kan de accu omvallen of verschuiven. Personen kunnen letsel oplopen en er kan beschadiging optreden.
  - De accu in de verpakking zo verpakken dat deze niet kan bewegen.
  - Verpakking zo borgen dat deze niet kan vallen en verschuiven.

### 4.10.3 Acculader

#### ⚠ WAARSCHUWING

- Tijdens het vervoer kan de acculader omvallen of verschuiven. Personen kunnen letsel oplopen en er kan materiële schade ontstaan.
  - De netstekker uit de contactdoos trekken.
  - Accu wegnemen.
  - Acculader vervoeren in de meegeleverde tas.
  - Als de tas niet behoort tot de leveringsomvang: De acculader met spanbanden, riemen of een net dusdanig

- beveiligen, dat deze niet kan kantelen en niet kan verschuiven.
- De aansluitkabel is niet bedoeld om de acculader daaraan te dragen. De aansluitkabel en de acculader kunnen worden beschadigd.
  - De aansluitkabel opwikkelen en aan de acculader bevestigen.

## 4.11 Opslaan

### 4.11.1 Handzuiger

#### ⚠ WAARSCHUWING

- Kinderen kunnen de gevaren van de handzuiger niet herkennen en ook niet inschatten. Kinderen kunnen ernstig letsel



oplopen. ► De accu verwijderen.

- De handzuiger buiten het bereik van kinderen opslaan.
- De elektrische contacten op de handzuiger en metalen onderdelen kunnen door vocht corroderen. De handzuiger kan beschadigd



raken. ► De accu verwijderen.

- De handzuiger schoon en droog opbergen.

### 4.11.2 Accu

#### ⚠ WAARSCHUWING

- Kinderen kunnen de gevaren van de accu niet herkennen en ook niet inschatten. Kinderen kunnen ernstig letsel oplopen.
  - De accu buiten het bereik van kinderen opslaan.
- De accu is niet beschermd tegen alle invloeden van buitenaf. Als de accu aan bepaalde invloeden van buitenaf wordt blootgesteld, kan de accu onherstelbaar worden beschadigd.
  - De accu schoon en droog opslaan. De accu in een gesloten ruimte opbergen.
  - De accu losgekoppeld van de handzuiger opbergen.
  - Als de accu in de acculader wordt bewaard: de netstekker uit het stopcontact trekken en de accu met een laadniveau tussen 40% en 60% bewaren (2 groene leds).

- ▶ De accu niet buiten de aangegeven temperatuurgrenzen bewaren,  18.5.

#### 4.11.3 Acculader

### WAARSCHUWING

- Kinderen kunnen de gevaren van de acculader niet herkennen en ook niet inschatten. Kinderen kunnen ernstig of zelfs dodelijk letsel oplopen.
  - ▶ De netstekker eruit trekken.
  - ▶ De acculader buiten het bereik van kinderen opslaan.
- De acculader is niet beschermd tegen alle invloeden van buitenaf. Als de acculader aan bepaalde invloeden van buitenaf wordt blootgesteld, kan de acculader worden beschadigd.
  - ▶ De netstekker eruit trekken.
  - ▶ Als de acculader warm is: de acculader laten afkoelen.
  - ▶ De acculader schoon en droog opslaan.
  - ▶ De acculader in een gesloten ruimte opslaan.
  - ▶ De acculader niet buiten de aangegeven temperatuurgrenzen bewaren,  18.5.
- De aansluitkabel is niet bedoeld om de acculader aan te dragen of op te hangen. De aansluitkabel en de acculader kunnen worden beschadigd.
  - ▶ De acculader bij het huis vastpakken en vasthouden.
  - ▶ De acculader ophangen aan de muurhouder.

#### 4.12 Reiniging, onderhoud en reparatie

### WAARSCHUWING

- Als tijdens de reinigings-, onderhouds- of reparatiewerkzaamheden de accu is aangebracht, kan de handzuiger onbedoeld worden ingeschakeld. Personen kunnen ernstig letsel oplopen en er kan materiële



schade ontstaan.

- ▶ De accu verwijderen.

- Agressieve reinigingsmiddelen, het reinigen met een waterstraal of scherpe voorwerpen

5 Handzuiger klaar maken voor gebruik kunnen de handzuiger, de accu en de acculader beschadigen. Als de handzuiger, de accu of de acculader niet op de juiste wijze worden gereinigd, kunnen componenten niet meer correct functioneren en kunnen de veiligheidsinrichtingen worden uitgeschakeld. Personen kunnen ernstig letsel oplopen.

- ▶ De handzuiger, accu en acculader zo reinigen als staat beschreven in deze handleiding.
- Als de handzuiger, de accu of de acculader niet correct worden onderhouden of gerepareerd, kunnen componenten niet meer correct functioneren en kunnen de veiligheidsinrichtingen worden uitgeschakeld. Personen kunnen ernstig of dodelijk letsel oplopen.
  - ▶ De handzuiger, accu en acculader niet zelf onderhouden of repareren.
  - ▶ Als aan de handzuiger, de accu of de acculader onderhouds- of reparatiewerkzaamheden moeten worden uitgevoerd: contact opnemen met een STIHL dealer.

## 5 Handzuiger klaar maken voor gebruik

### 5.1 Handzuiger klaarmaken voor gebruik

Voorafgaand aan de werkzaamheden moeten altijd de volgende stappen worden gezet:

- ▶ Zorg ervoor dat de volgende componenten zich in een veilige toestand bevinden:
  - Handzuiger, 4.6.1.
  - accu, 4.6.2.
  - Acculader, 4.6.3.
- ▶ Accu controleren/testen, 10.2.
- ▶ Accu volledig laden, 6.2.
- ▶ Bedieningselementen controleren, 10.1.
- ▶ Als de stappen niet kunnen worden uitgevoerd: de handzuiger niet gebruiken en contact opnemen met een STIHL dealer.

## 6 Accu laden en leds

### 6.1 Acculader aan een muur monteren

- ▶ Handzuiger reinigen, 15.1
- De acculader kan aan een muur worden gemonteerd.

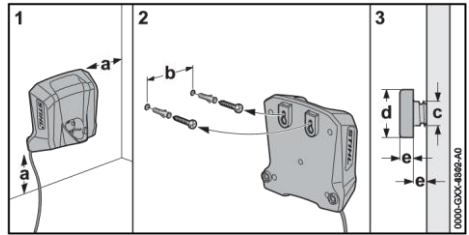

- ▶ Acculader zo op een muur monteren dat aan de volgende voorwaarden wordt voldaan:
  - Er wordt geschikt bevestigingsmateriaal gebruikt.
  - De acculader is waterpas.
 De volgende maatvoering is aangehouden:
  - a = minimaal 100 mm
  - b = 54 mm
  - c = 4,5 mm – d = 9 mm – e = 2,5 mm

### 6.2 Accu laden

De laadtijd is afhankelijk van diverse invloeden, zoals bijv. de temperatuur van de accu of de omgevingstemperatuur. Voor een optimale prestatie moeten de aanbevolen temperatuurbereiken in acht worden genomen,

18.6. De werkelijke laadtijd kan afwijken van de aangegeven laadtijd. De laadtijd is te vinden op [www.stihl.com/charging-times](http://www.stihl.com/charging-times).

Als de netstekker op een contactdoos is aangesloten en de accu in de acculader wordt geplaatst, start de laadprocedure automatisch. Als de accu volledig is geladen, schakelt de acculader automatisch uit.

Tijdens het laden worden de accu en de acculader warmer.

- ▶ Netstekker (5) in een goed bereikbare contactdoos (6) aansluiten.
- De acculader (2) voert een zelftest uit. De

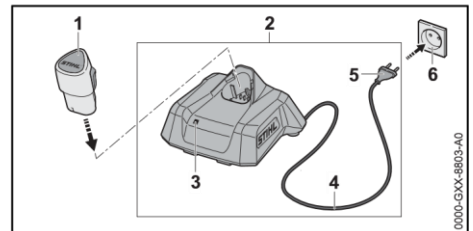

led (3) brandt ca. 1 seconde lang groen en ca. 1 seconde lang rood.

- ▶ Aansluitkabel (4) aanbrengen.

- ▶ Accu (1) in de geleidingen van de acculader (2) plaatsen en tot aan de aanslag indrukken.
- De led (3) brandt of knippert groen. De accu (1) wordt geladen.
- ▶ Als de led (3) niet meer brandt: de accu (1) is volledig opgeladen en kan uit de acculader (2) worden genomen.
- ▶ Als de acculader (2) niet meer wordt gebruikt: netstekker (5) uit de contactdoos (6) trekken.

### 6.3 Laadtoestand weergeven

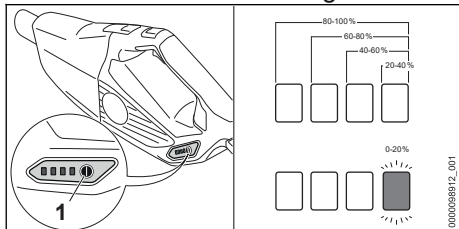

- ▶ De accu plaatsen.
- ▶ Druktoets (1) indrukken.
- De leds branden ca. 5 seconden lang groen en geven de laadtoestand weer.
- ▶ Als de rechter led groen knippert: de accu laden.

### 6.4 Leds op de handzuiger

De leds kunnen de laadtoestand van de accu of van storingen aangeven. De leds kunnen groen of rood branden of knipperen.

Als de leds groen branden of knipperen, wordt de laadtoestand weergegeven.

- ▶ Als de leds rood branden of knipperen: storingen verhelpen, 17.1.
- In de handzuiger of de accu bevindt zich een storing.

### 6.5 Led op acculader

De led geeft de status van de acculader of van storingen weer. De led kan groen of rood branden of knipperen.

Als de led groen brandt of knippert wordt de accu geladen.

- ▶ Als de led rood brandt of knippert: storingen opheffen, 17.
- In de acculader of in de accu zit een storing.

7 Handzuiger in elkaar zetten

## 7 Handzuiger in elkaar zetten

### 7.1 Toebehoren monteren

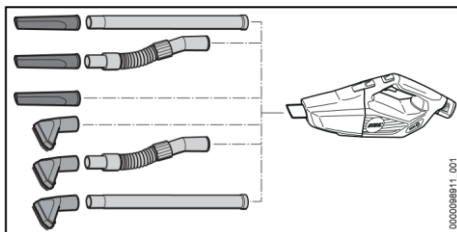

- ▶ Het toebehoren samenvoegen en op de zuigmond monteren.

### Borstelopzet demonteren en monteren

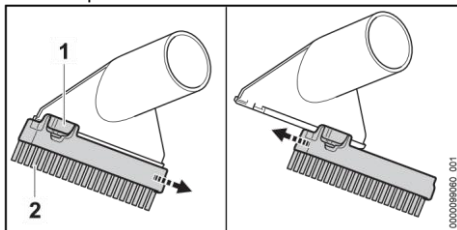

### Borstelopzet demonteren:

- ▶ De arrêeerhendel (1) indrukken en ingedrukt houden.
- ▶ De borstelopzet (2) verwijderen.

### Borstelopzet monteren:

- ▶ De borstelopzet (1) tot aan de aanslag in de geleidingen op de zuigmond schuiven.
- De borstelopzet klikt hoorbaar vast.

## 8 Accu aanbrengen en wegnemen

### 8.1 Accu aanbrengen

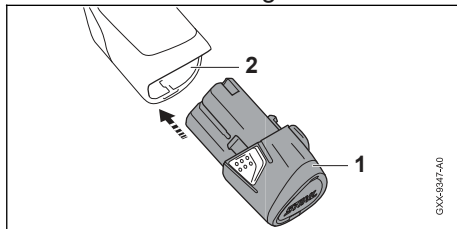

- ▶ Accu (1) tot aan de aanslag in de accuschacht (2) drukken.
- De accu (1) wordt vergrendeld met een klik.
- 9 Handzuiger inschakelen en uitschakelen

### 8.2 Accu wegnemen

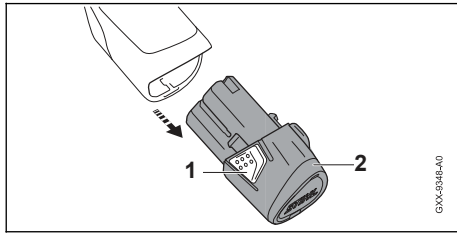

- ▶ Beide arrêteerhaken (1) indrukken. De accu (2) is ontgrendeld en kan worden weggenomen.

## 9 Handzuiger inschakelen en uitschakelen

### 9.1 Handzuiger inschakelen

- ▶ De handzuiger met één hand op de bedieningshandgreep zo vasthouden dat de duim om de bedieningshandgreep valt.

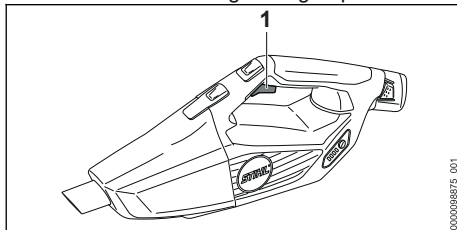

- ▶ De schakelhendel (1) met de wijsvinger indrukken en ingedrukt houden. De handzuiger versnelt en het zuiggoed wordt opgezogen.

### 9.2 Handzuiger uitschakelen

- ▶ De schakelhendel loslaten. Het zuiggoed wordt niet meer aangezogen.
- ▶ Als er nog steeds zuiggoed wordt aangezogen: accu verwijderen en contact opnemen met een STIHL dealer. De handzuiger is defect.

## 10 Handzuiger en accu controleren/testen

### 10.1 Bedieningselementen controleren

- Schakelhendel ▶
- Accu verwijderen.
- ▶ Schakelhendel indrukken.
- ▶ Als de schakelhendel zwaar loopt of niet terugveert in de uitgangsstand: de handzuiger

niet gebruiken en contact opnemen met een STIHL dealer.

De schakelhendel is defect.

### Handzuiger inschakelen

- ▶ De accu plaatsen.
- ▶ De schakelhendel indrukken en ingedrukt houden.

Het zuiggoed wordt aangezogen.

- ▶ Als er 3 leds rood knipperen: accu verwijderen en contact opnemen met een STIHL dealer.

In de handzuiger bevindt zich een storing.

- ▶ De schakelhendel loslaten.

Het zuiggoed wordt niet meer aangezogen.

- ▶ Als er nog steeds zuiggoed wordt aangezogen: accu verwijderen en contact opnemen met een STIHL dealer. De handzuiger is defect.

### 10.2 Accu controleren/testen

- ▶ De accu plaatsen.
- ▶ De druktoets op de handzuiger indrukken. De leds branden of knipperen.
- ▶ Als de leds niet branden of knipperen: de handzuiger en accu niet gebruiken en contact opnemen met een STIHL dealer. In de handzuiger of de accu bevindt zich een storing.

## 11 Werken met de handzuiger

### 11.1 Handzuiger vasthouden en sturen

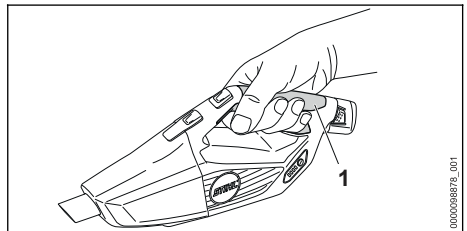

- ▶ De handzuiger met één hand op de bedieningshandgreep (1) zo vasthouden en sturen dat de duim om de bedieningshandgreep valt.

### 11.2 Stof en vuil opzuigen

- ▶ De handzuiger inschakelen.
- ▶ De handzuiger met één hand op de bedieningshandgreep vasthouden en ofwel direct ofwel met gemonteerd toebehoren zuigen.

## 11.3 Standgas activeren en deactiveren

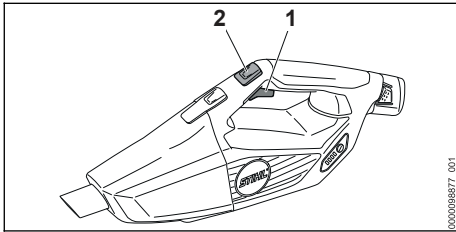

Voor een optimale prestatie moeten de aanbevolen temperatuurbereiken in acht worden genomen, 18.6.

- ▶ De handzuiger inschakelen.
- ▶ De toets standgas (2) indrukken. De zuigkracht is vastgezet. De schakelhendel kan worden losgelaten.

Om het standgas te deactiveren: schakelhendel (1) indrukken.

## 12 Na de werkzaamheden

### 12.1 Na het werk

- ▶ De handzuiger uitschakelen en de accu eruit halen.
- ▶ Als de handzuiger nat is: de handzuiger laten drogen.
- ▶ Als de accu nat of vochtig is: de accu laten drogen, 18.6.
- ▶ De handzuiger reinigen.
- ▶ Accu reinigen.

### 12.2 Het reservoir legen

- ▶ De handzuiger uitschakelen en de accu eruit halen.

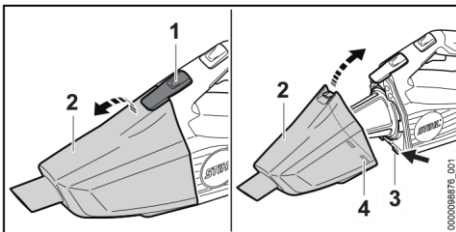

- ▶ De blokkeerhendel (1) indrukken en het reservoir (2) verwijderen.
- ▶ Het reservoir legen en het vuil volgens de wettelijke voorschriften op de daarvoor bestemde plaats inleveren.

## 13 Vervoeren

### 13.1 Handzuiger vervoeren

- ▶ De handzuiger uitschakelen en de accu eruit halen.

Handzuiger dragen

- ▶ De handzuiger met één hand aan de bedieningshandgreep dragen.

Handzuiger in een voertuig vervoeren

- ▶ De handzuiger in de meegeleverde tas vervoeren.
- ▶ Het reservoir (2) zo plaatsen dat de borgnokken (3) in de uitsparingen (4) grijpen.
- ▶ Het reservoir (2) dichtklappen.

Het reservoir (2) klikt hoorbaar vast.

- ▶ De tas zo vastzetten dat de tas niet kan omvallen en verschuiven.

### 13.2 Accu vervoeren

- ▶ De handzuiger uitschakelen en de accu eruit halen.
- ▶ Controleer of de accu in de veilige, goede staat verkeert.
- ▶ De accu in de meegeleverde tas verpakken.
- ▶ Als er geen tas bij de levering is inbegrepen: accu zo verpakken dat deze niet in de verpakking kan bewegen.
- ▶ Verpakking zo borgen dat deze niet kan vallen en verschuiven.

De accu is onderworpen aan de eisen voor het transport van gevaarlijke goederen. De accu is geclassificeerd als UN 3480 (lithium-ionaccu's) en is gecontroleerd volgens het UN-handboek Beproevingen en Criteria, deel III, subparagraaf 38.3.

De transportvoorschriften staan vermeld op [www.stihl.com/safety-data-sheets](http://www.stihl.com/safety-data-sheets).

### 13.3 Acculader vervoeren

- ▶ De netstekker uit de contactdoos trekken.
- ▶ Accu wegnemen.
- ▶ De aansluitkabel opwickelen en aan de acculader bevestigen.
- ▶ Als de acculader in een auto wordt vervoerd:
  - ▶ acculader vervoeren in de meegeleverde tas.
  - ▶ De tas zo borgen dat de tas niet kan omvallen en verschuiven.
  - ▶ Als de tas niet behoort tot de leveringsomvang: de acculader zo borgen

dat de acculader niet kan omvallen en verschuiven.

## Opslaan

### 14

#### 14.1 Handzuiger opbergen

- ▶ De handzuiger uitschakelen en de accu eruit halen.

#### 15 Reinigen

- ▶ De handzuiger zo opbergen dat aan de volgende voorwaarden wordt voldaan:
  - De handzuiger bevindt zich buiten het bereik van kinderen.
  - De handzuiger is schoon en droog.

#### 14.2 Accu opbergen

STIHL adviseert de accu bij een laadtoestand tussen 40% en 60% (2 groen brandende leds) op te slaan.

- ▶ De accu zo opslaan dat aan de volgende voorwaarden wordt voldaan:
  - De accu bevindt zich buiten het bereik van kinderen.
  - De accu is schoon en droog.
  - De accu bevindt zich in een gesloten ruimte. – De accu is losgekoppeld van de handzuiger. – Als de accu in de acculader wordt bewaard: de netstekker uit het stopcontact trekken en de accu met een laadniveau tussen 40% en 60% bewaren (2 groene leds).
  - De accu is niet buiten de aangegeven temperatuurgrenzen opgeborgen, 18.5.

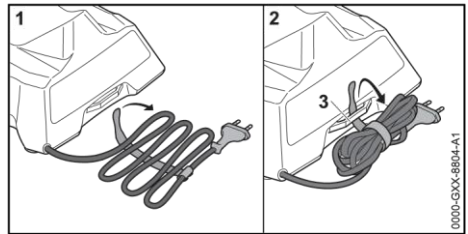

- ▶ De aansluitkabel opwickelen en aan de acculader bevestigen.
- ▶ De acculader zo opslaan dat aan de volgende voorwaarden wordt voldaan:
  - De acculader bevindt zich buiten het bereik van kinderen.
  - De acculader is schoon en droog.
  - De acculader bevindt zich in een gesloten ruimte.
  - De acculader is niet opgehangen aan de aansluitkabel of aan de beugel (3) voor de aansluitkabel.
  - De acculader is niet buiten de aangegeven temperatuurgrenzen opgeborgen, 18.5.

## 15 Reinigen

#### 15.1 Handzuiger en toebehoren reinigen

- ▶ De handzuiger uitschakelen en de accu eruit halen.
- ▶ De handzuiger en het toebehoren met een vochtige doek reinigen.
- ▶ De ventilatiesleuven met een kwast reinigen.

#### 15.2 Filter reinigen

- ▶ De handzuiger uitschakelen en de accu eruit halen.
- ▶ Het reservoir verwijderen.

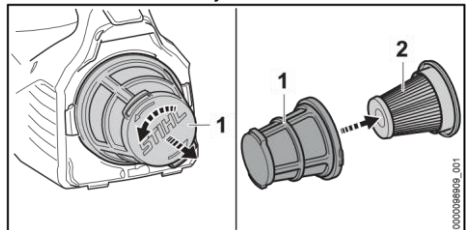

- ▶ De filterkorf (1) linksom draaien en wegnemen.
- ▶ Het papieren filter (2) verwijderen.
- ▶ Grof vuil van de buitenzijde van het papieren filter (2) verwijderen.
- ▶ Het papieren filter (2) afkloppen.

### LET OP

- Als de accu niet overeenkomstig de beschrijving in deze handleiding wordt opgeborgen, kan de accu diep ontladen en daardoor onherstelbaar beschadigd raken. ▶ Een lege accu voor het opbergen opladen. STIHL adviseert de accu bij een laadtoestand tussen 40% en 60% (2 groen brandende leds) op te bergen.
  - ▶ De accu losgekoppeld van de handzuiger opbergen.

#### 14.3 Acculader opbergen

- ▶ Trek de netstekker uit de contactdoos.



- ▶ De filterkorf (1) afkloppen.
- ▶ De filterkorf (1) onder stromend water afspoelen en aan de lucht laten drogen.
- ▶ Het papieren filter (2) in de filterkorf (1) plaatsen.
- ▶ De filterkorf (1) plaatsen en rechtsom draaien tot deze vastklikt.

### 15.3 Accu reinigen

- ▶ De accu met een vochtige doek reinigen.

### 15.4 Acculader reinigen

- ▶ De netstekker uit de contactdoos trekken.
- ▶ De acculader met een vochtige doek reinigen.
- ▶ Elektrische contacten van de acculader met een kwast of een zachte borstel reinigen.

## 16 Repareren

### 16.1 Handzuiger, accu en acculader repareren

De gebruiker kan de handzuiger, accu en acculader niet zelf repareren.

- ▶ Als de handzuiger beschadigd is: de handzuiger niet gebruiken en contact opnemen met een STIHL dealer.

16 Repareren

- ▶ Als de accu defect of beschadigd is: de accu vervangen.
- ▶ Als de acculader defect of beschadigd is: de acculader vervangen.
- ▶ Als de aansluitkabel defect of beschadigd is: de acculader niet gebruiken en de aansluitkabel door een STIHL dealer laten vervangen.

## Storingen opheffen

### 17

#### 17.1 Storingen aan de handzuiger of de accu verhelpen

Storing	Leds op de handzuiger	Oorzaak	Oplossing
De handzuiger start niet bij het inschakelen.	1 led knippert groen.	De laadtoestand van de accu is te laag.	▶ De accu opladen.
	1 led brandt rood.	De accu is te warm of te koud.	▶ Verwijder de accu. ▶ Laat de accu afkoelen of opwarmen.
	3 leds knipperen rood.	In de handzuiger bevindt zich een storing.	▶ Verwijder de accu en plaats deze weer terug. ▶ De handzuiger inschakelen. ▶ Als er nog steeds 3 leds rood knipperen: de handzuiger niet gebruiken en contact opnemen met een STIHL dealer.
	3 leds branden rood.	De handzuiger is te warm.	▶ Verwijder de accu. ▶ De handzuiger laten afkoelen.
	4 leds knipperen rood.	In de accu bevindt zich een storing.	▶ Verwijder de accu. ▶ Elektrische contacten in de accuschacht reinigen. ▶ Plaats de accu. ▶ De handzuiger inschakelen. ▶ Als er nog steeds 4 leds rood knipperen: de accu niet gebruiken en contact opnemen met een STIHL dealer.
De handzuiger wordt tijdens het gebruik uitgeschakeld.		De elektrische aansluiting tussen de handzuiger en de accu is onderbroken.	▶ Verwijder de accu. ▶ Elektrische contacten in de accuschacht reinigen. ▶ Plaats de accu.
		De handzuiger of de accu is vochtig.	▶ De handzuiger of accu laten drogen,  18.6.

## Nederlands

	3 leds branden rood.	De handzuiger is te warm.	<ul style="list-style-type: none"> <li>▶ Verwijder de accu.</li> <li>▶ De handzuiger laten afkoelen.</li> </ul>
		Er is sprake van een elektrische storing.	<ul style="list-style-type: none"> <li>▶ Verwijder de accu en plaats deze weer terug.</li> <li>▶ De handzuiger inschakelen.</li> </ul>
Het zuigvermogen van de handzuiger wordt minder.	1 led knippert groen.	De laadtoestand van de accu is te laag.	<ul style="list-style-type: none"> <li>▶ De accu opladen.</li> </ul>
		Het reservoir is vol.	<ul style="list-style-type: none"> <li>▶ Verwijder de accu.</li> <li>▶ Het reservoir legen.</li> <li>▶ De handzuiger reinigen.</li> </ul>

## 18 Technische gegevens

Storing	Leds op de handzuiger	Oorzaak	Oplossing
De werktijd van de handzuiger is te kort.		De accu is niet volledig opgeladen.	<ul style="list-style-type: none"> <li>▶ Accu volledig laden.</li> </ul>
		De levensduur van de accu is overschreden.	<ul style="list-style-type: none"> <li>▶ Vervang de accu.</li> </ul>

## 17.2 Storingen in de acculader verhelpen

Storing	Led op acculader	Oorzaak	Oplossing
De accu wordt niet opgeladen.	De led brandt rood.	De accu is te warm of te koud.	<ul style="list-style-type: none"> <li>▶ Accu in de acculader laten zitten. De laadprocedure start automatisch zodra het toelaatbare temperatuurbereik is bereikt.</li> </ul>
	De led knippert rood.	De elektrische aansluiting tussen de acculader en de accu is onderbroken.	<ul style="list-style-type: none"> <li>▶ De accu verwijderen.</li> <li>▶ Elektrische contacten op de acculader reinigen.</li> <li>▶ De accu plaatsen.</li> </ul>
		In de acculader zit een storing.	<ul style="list-style-type: none"> <li>▶ Acculader niet gebruiken en contact opnemen met een STIHL dealer.</li> </ul>
		In de accu bevindt zich een storing.	<ul style="list-style-type: none"> <li>▶ De accu niet gebruiken en contact opnemen met een STIHL dealer.</li> </ul>
De acculader voert geen zelftest uit.	De led brandt niet ca. 1 seconde lang groen en ca. 1 seconde lang rood.	De elektrische verbinding met de acculader werd kortstondig onderbroken.	<ul style="list-style-type: none"> <li>▶ De netstekker uit de contactdoos trekken.</li> <li>▶ 1 minuut wachten.</li> <li>▶ De netstekker in de contactdoos steken.</li> </ul>

## 18 Technische gegevens

### 18.1 Handzuiger STIHL SEA 20.0

- Vrijgegeven accu: STIHL AS – Gewicht zonder accu: 1,1 kg
- Maximale luchtdoorstroming: 1026 l/min
- Maximale onderdruk: 80 mbar
- Afmetingen
- Lengte: 465 mm
- Breedte: 113 mm
- Hoogte: 187 mm
- Binnendiameter zuigslang: 29 mm
- Maximale inhoud van het reservoir: 0,75 l

De looptijd kan op [www.stihl.com/battery-life](http://www.stihl.com/battery-life) worden bekeken.

### 18.2 STIHL AS-accu

- Accutechnologie: lithium-ion
- Spanning: 10,8 V
- Capaciteit in Ah: zie typeplaatje
- Energie-inhoud in Wh: zie typeplaatje – Gewicht in kg: zie typeplaatje

### 18.3 Acculader STIHL AL 1

- Nominale spanning: zie typeplaatje
- Frequentie: zie typeplaatje
- Nominaal vermogen: zie typeplaatje
- Laadstroom: zie typeplaatje
- Maximale energie-inhoud van de vrijgegeven accu STIHL AS: 12,5 Ah

De laadtijden kunnen op [www.stihl.com/charging-times](http://www.stihl.com/charging-times) worden bekeken.

### 18.4 Verlengkabels

Als gebruik wordt gemaakt van een verlengkabel, moeten de aders, afhankelijk van de spanning en de lengte van de verlengkabel minimaal de volgende doorsnede hebben:

Als de nominale spanning op het typeplaatje 220 V tot 240 V bedraagt:

- Kabellengte tot 20 m: AWG 15/1,5 mm<sup>2</sup>
- Kabellengte 20 m tot 50 m: AWG 13/2,5 mm<sup>2</sup>

Als de nominale spanning op het typeplaatje 100 V tot 127 V bedraagt:

- Kabellengte tot 10 m: AWG 14/2,0 mm<sup>2</sup>

0458-006-9621-B

- Kabellengte 10 m tot 30 m: AWG 12/3,5 mm<sup>2</sup>

### 18.5 Temperatuurgrenzen



#### WAARSCHUWING

- De accu is niet beschermd tegen alle invloeden van buitenaf. Als de accu blootstaat aan bepaalde invloeden van buitenaf kan de accu in brand vliegen of exploderen. Personen kunnen ernstig letsel oplopen en er kan materiële schade ontstaan.
  - ▶ De accu niet laden bij temperaturen lager dan -20 °C of hoger dan +50 °C.
  - ▶ De handzuiger, accu en acculader niet gebruiken bij temperaturen lager dan -20 °C of hoger dan +50 °C.
  - ▶ Handzuiger, accu en acculader niet opbergen bij temperaturen lager dan -20 °C of hoger dan +70 °C.

### 18.6 Aanbevolen temperatuurbereiken

Voor een optimale prestatie van de handzuiger, accu en acculader moeten de volgende temperatuurbereiken in acht worden genomen:

- Laden: 5 °C tot 40 °C
- Gebruik: -10 °C tot +40 °C
- Opbergen: -20 °C tot +50 °C

Als de accu buiten de aanbevolen temperatuurbereiken wordt opgeladen, gebruikt of opgeborgen, kan de prestatie verminderd zijn.

Als de accu nat of vochtig is, laat deze dan ten minste 48 uur drogen bij meer dan + 15 °C en minder dan + 50 °C en bij een vochtigheid van minder dan 70%. Een hogere luchtvochtigheid kan de droogtijd verlengen.

### 18.7 REACH

REACH staat voor een EG voorschrift voor de registratie, classificatie en vrijgave van chemicaliën.

Informatie met betrekking tot het voldoen aan het REACH-voorschrift is onder [www.stihl.com/reach](http://www.stihl.com/reach) weergegeven.

Nederlands

## 19 Onderdelen en toebehoren

### 19.1 Onderdelen en toebehoren

**STIHL**  Deze symbolen kenmerken de originele STIHL onderdelen en het originele STIHL toebehoren.

STIHL adviseert alleen originele STIHL onderdelen en origineel STIHL toebehoren te gebruiken.

Reserveonderdelen en toebehoren van andere fabrikanten kunnen door STIHL wat betreft

19 Onderdelen en toebehoren

betrouwbaarheid, veiligheid en geschiktheid ondanks continue marktobservatie niet worden beoordeeld en STIHL kan ook niet borg staan voor het gebruik ervan.

Originele STIHL onderdelen en origineel STIHL toebehoren zijn leverbaar via de STIHL dealer.

## 20 Milieuverantwoord afvoeren

### 20.1 Handzuiger, accu en acculader afvoeren

Informatie over de afvoer is verkrijgbaar bij de gemeente of bij een STIHL dealer.

22 Adressen

Een onjuiste afvoer kan schadelijk zijn voor de gezondheid en voor het milieu.

- ▶ De STIHL producten inclusief de verpakking volgens de plaatselijke voorschriften bij een geschikt verzamelpunt voor recycling inleveren.
- ▶ Niet bij het huisvuil afvoeren.

## 21 Productinformatie

### 21.1 Handzuiger STIHL SEA 20.0

ANDREAS STIHL AG & Co. KG  
Badstraße 115  
D-71336 Waiblingen

Duitsland

- Constructie: handzuiger
- merk: STIHL
- Type: SEA 20.0
- Serie-identificatie: SA03

De technische documentatie wordt bij de productgoedkeuring van ANDREAS STIHL AG & Co. KG bewaard.

Het productiejaar, het productieland en het machinenummer staan vermeld op de handzuiger.

## 22 Adressen

[www.stihl.com](http://www.stihl.com)

[www.stihl.com](http://www.stihl.com)

**\*04580069621B\***

0458-006-9621-B

**B\***

B

**\*04580069621**  
0458-006-9621-