



# Honda Robot- gazonmaaier HRM3000



## Gebruikershandleiding

Vertaling van de oorspronkelijke  
gebruikshandleiding

Raadpleeg "5.Vorbereitung van de Mii-monitor" voor informatie over het installeren van de Mii-monitor en het instellen van Bluetooth®.





Gefeliciteerd met uw Honda Robot-gazonmaaier. We hebben er alle vertrouwen in dat u van uw Honda Robot-gazonmaaier zult genieten, omdat wij de beste producten voor de verzorging van uw gazon produceren.

We willen u helpen om het maximale uit uw nieuwe robotmaaier te halen en de maaier veilig te gebruiken. In deze handleiding staat hoe u dat doet; lees de handleiding daarom aandachtig door.

Uw Honda-servicedealer wil u tevreden zien en daarom beantwoordt hij of zij graag al uw vragen.

Honda Motor Co. Ltd behoudt zich het recht voor om wijzigingen op ieder moment zonder voorafgaande kennisgeving door te voeren.

Honda kan niet toestaan dat deze gebruikershandleiding geheel of gedeeltelijk zonder haar schriftelijke toestemming op enigerlei wijze wordt veeelvoudigd.

Deze gebruikershandleiding hoort bij de robotmaaier en dient daarom bij verkoop bij het apparaat te blijven.

Besteed extra aandacht aan zinnen die worden voorafgegaan door één van de volgende woorden:

#### **▲ WAARSCHUWING**

**Als de aangegeven instructies niet worden opgevolgd, bestaat het gevaar van ernstig lichamelijk letsel of zelfs een dodelijk ongeval.**

#### **VOORZICHTIG:**

**Als de aangegeven instructies niet worden opgevolgd, bestaat het gevaar van ernstig lichamelijk letsel of ernstige schade aan de machine.**

#### **OPMERKING:**

Verschaft nuttige informatie.

Raadpleeg bij problemen of vragen over uw robotmaaier een officiële Honda-dealer.

Honda-robotmaaiers zijn zodanig ontworpen dat ze veilig en betrouwbaar zijn, mits op de juiste manier bediend.

#### **▲ WAARSCHUWING**

**- Bij het gebruik van een robotmaaier moet er speciale aandacht worden besteed aan de veiligheid van de gebruiker en van anderen. Lees deze gebruikershandleiding zorgvuldig voordat u de robotmaaier in gebruik neemt. Als u dit niet doet, kan er letsel of schade ontstaan.**

Laat uw dealer het "TUINONTWERP" (↔ bladzijde 97) en de "DEALER CONTROLELIJST" (↔ bladzijde 100) invullen met gegevens over de installatie die is uitgevoerd en de instellingen die zijn geconfigureerd.

- Apple, het Apple-logo en iPhone zijn handelsmerken van Apple Inc., geregistreerd in de VS en andere landen. App Store is een dienstmerk van Apple Inc.
- Google Play, het Google Play-logo en Android zijn handelsmerken of geregistreerde handelsmerken van Google Inc.
- De *Bluetooth*<sup>®</sup>-woordmarkering en logo's zijn een geregistreerd handelsmerk in eigendom van Bluetooth SIG, Inc. en enig gebruik van dergelijke markeringen door Honda Motor Co., Ltd. is onder licentie. Andere handelsmerken en handelsnamen zijn van hun respectievelijke eigenaars.

# INHOUD

## Instelling

### Veiligheidsvoorschriften

#### Vorbereiding

- Identificatie van de onderdelen (↗ bladzijde 10)
- Installatie (↗ bladzijde 12)
- De gazonmaaier instellen (↗ bladzijde 17)



#### Menu-instellingen

- De werktijd instellen (↗ bladzijde 32)
- De werking van de gazonmaaier instellen (↗ bladzijde 36)
- Het systeem controleren (↗ bladzijde 49)
- Geschiedenis bekijken (↗ bladzijde 52)
- Het systeem instellen (↗ bladzijde 55)



#### Vorbereiding van de Mii-monitor

(↗ bladzijde 59)



## Bediening

### Gebruik

- Het maaigebied controleren (↗ bladzijde 63)
- De gazonmaaier controleren (↗ bladzijde 64)
- In-/uitschakelen (↗ bladzijde 64)
- De gazonmaaier bedienen in de Auto modus (↗ bladzijde 66)
- De hoogte van de messen afstellen (↗ bladzijde 67)

### Werking (Automatisch)

Afhankelijk van de instellingen werkt de gazonmaaier automatisch.

- Wekelijkse controles (↗ bladzijde 68)
- De gazonmaaier optillen (↗ bladzijde 69)

### Probleemoplossing

(↗ bladzijde 70)

## Regelmatig gebruik

### Onderhoud

- Regelmatige controle en onderhoud (↗ bladzijde 75)
- Onderhoudsprocedures (↗ bladzijde 75)

### Inklappen

(↗ bladzijde 87)

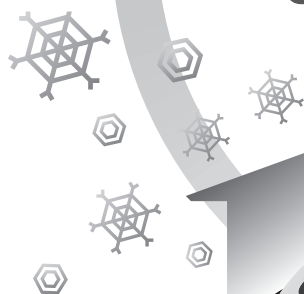

<b>1 OVERZICHT .....</b>	<b>4</b>
Hoe werkt de Robot-gazonmaaier .....	4
<b>2 VEILIGHEIDSVOORSCHRIFTEN .....</b>	<b>6</b>
Voorzorgsmaatregelen .....	6
Plaats van labels .....	9
<b>3 VOORBEREIDING .....</b>	<b>10</b>
Identificatie van de onderdelen .....	10
De gazonmaaier instellen.....	17
<b>4 MENU-INSTELLINGEN .....</b>	<b>30</b>
Menu-overzicht.....	30
De werktijd klok instellen .....	32
• Werktijd .....	32
• Seizoenstijd klok .....	34
De werking van de gazonmaaier instellen ...	36
• Auto modus .....	36
• Tuinindeling.....	45
Het systeem controleren .....	49
• Controleer signaal.....	49
Geschiedenis bekijken .....	52
• Bedrijf historie .....	52
• Fout historie .....	54
Het systeem instellen .....	55
• Taal .....	55
• Datum en tijd.....	56
• Herstel .....	58
• Startpunten maaien.....	33
• Stille tijd klok .....	35
• Handmatige modus .....	43
• Stationinstelling .....	46
• Test startpunten .....	50
• Arbeid historie .....	53
• Display/Sound .....	55
• Veiligheid .....	57
• Help .....	58
<b>5 Voorbereiding van de Mii-monitor .....</b>	<b>59</b>
Info over Mii-monitor .....	59
Een apparaat koppelen (verbinden via Bluetooth®).....	60
Mii-monitor installeren.....	59
Een gebruiker registreren .....	61
Na verbinding met een apparaat wordt er een menu weergegeven...	62
<b>6 GEBRUIK .....</b>	<b>63</b>
Het maaigebied controleren .....	63
De gazonmaaier controleren.....	64
De gazonmaaier bedienen in de Auto modus....	66
Wekelijkse controles.....	68
Aansluiten op een voedingsbron .....	63
In-/uitschakelen.....	64
De hoogte van de messen afstellen .....	67
De gazonmaaier optillen .....	69
<b>7 PROBLEEMOPLOSSING .....</b>	<b>70</b>
Voordat u contact opneemt met uw dealer .....	70
Problemen oplossen .....	73
Meldingen .....	71
<b>8 ONDERHOUD .....</b>	<b>75</b>
Regelmatige controle en onderhoud .....	75
Onderhoudsprocedures .....	75
<b>9 OPSLAG .....</b>	<b>87</b>
Winteropslag .....	87
Uw gazonmaaier voorbereiden op het nieuwe seizoen .....	87
<b>10 TECHNISCHE INFORMATIE .....</b>	<b>88</b>
Specificaties .....	88
<b>11 BIJLAGE .....</b>	<b>89</b>
De gazonmaaier bedienen in de Handmatige modus ...	89
"EC Declaration of Conformity" (EU-conformiteitsverklaring) OVERZICHT .....	93
Adressen Honda-importeurs.....	92
<b>INDEX MENU LCD.....</b>	<b>96</b>
<b>TUINONTWERP .....</b>	<b>97</b>
<b>DEALER CONTROLELIJST .....</b>	<b>100</b>
<b>BEKNOPTE HANDLEIDING.....</b>	<b>102</b>

# 1 OVERZICHT

## Hoe werkt de Robot-gazonmaaier

Het maai gebied wordt bepaald door de begrenzingskabel die een signaal verstuurt. Als de gazonmaaier de grens waarneemt, keert hij willekeurig en wordt het gazon verder gemaaid. Als de accu bijna leeg is, gaat het apparaat terug naar het laadstation.

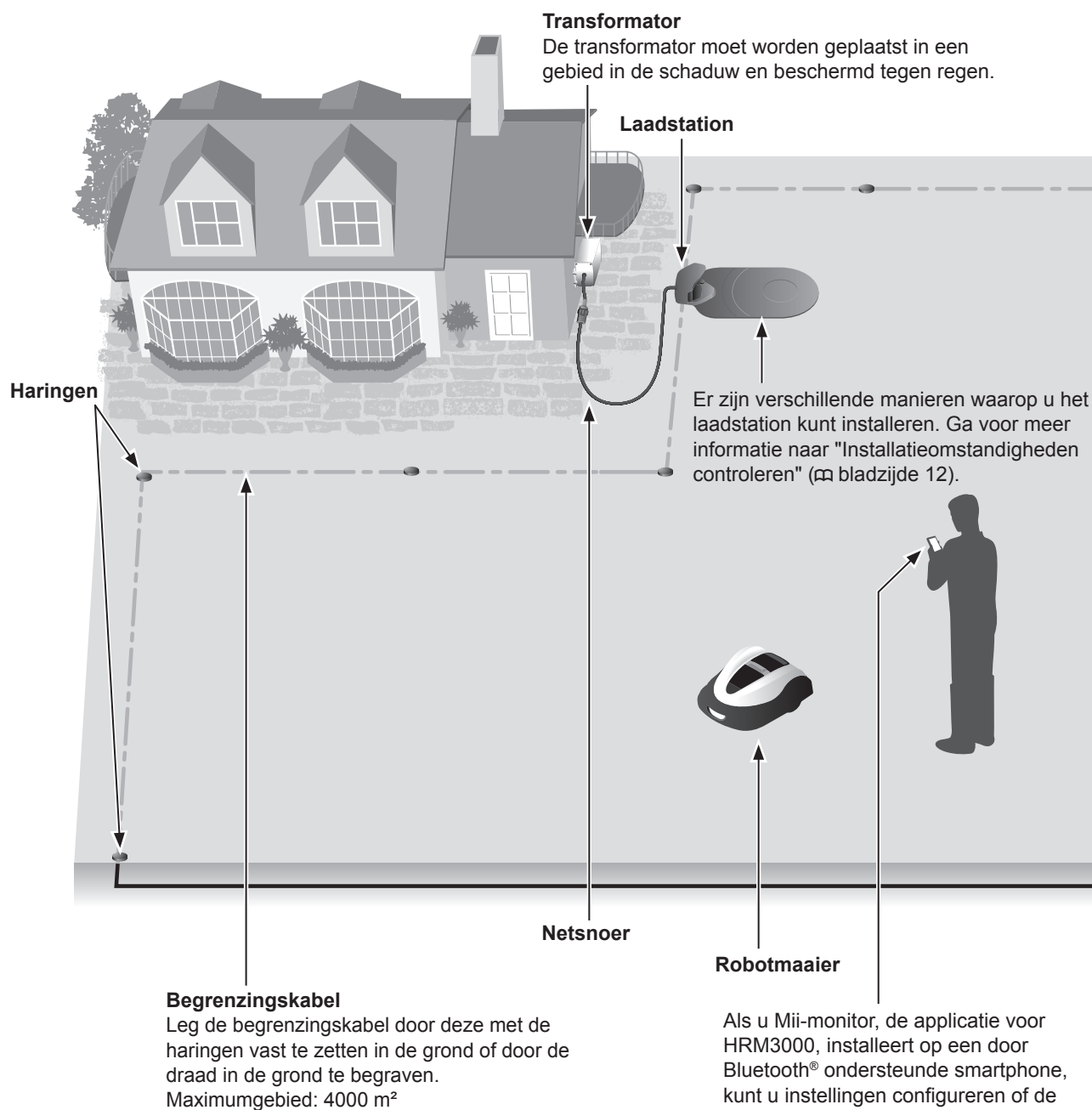

## ● De begrenzingskabel leggen

De locatie van de begrenzingskabel bepaalt de parameters van het maaigebied; dit gebied kan uit meerdere delen bestaan waarbinnen de gazonmaaier werkt. Zie voor het instellen van startpunten voor maaien en gedetailleerde informatie "4 MENU-INSTELLINGEN" (↻ bladzijde 30).

Als het werkgebied hellingen bevat moet het aan de volgende omstandigheden voldoen.

- De gazonmaaier kan worden gebruikt op hellingen met een hellingsgraad tot 25° (47%). Het werkgebied mag geen hellingen bevatten die steiler zijn dan 25° (47%).
  - Leg de grensdraad op plekken met een helling die vlakker is dan 15° (27%).
  - Ga als volgt te werk als u de plek waar u de grensdraad legt een helling bevat die steiler is dan 15° (27%).
    - Leg de grensdraad niet lateraal op een helling die steiler is dan 15° (27%).
    - Leg de grensdraad lateraal op een relatief vlakke ondergrond, met een helling die vlakker is dan 15° (27%), als dit gebied achter een helling ligt die steiler is dan 15° (27%). (Zie het diagram hieronder.)
- \* Het is slecht voor de gazonmaaier om de grensdraad op een te steile helling te leggen. De reden hiervan is dat de gazonmaaier de route volgt waarlangs de grensdraad is gelegd.

Houd 5 mm of minder ruimte tussen de delen van de begrenzingskabel. Zorg dat de delen van de begrenzingskabel elkaar niet overlappen of kruisen.

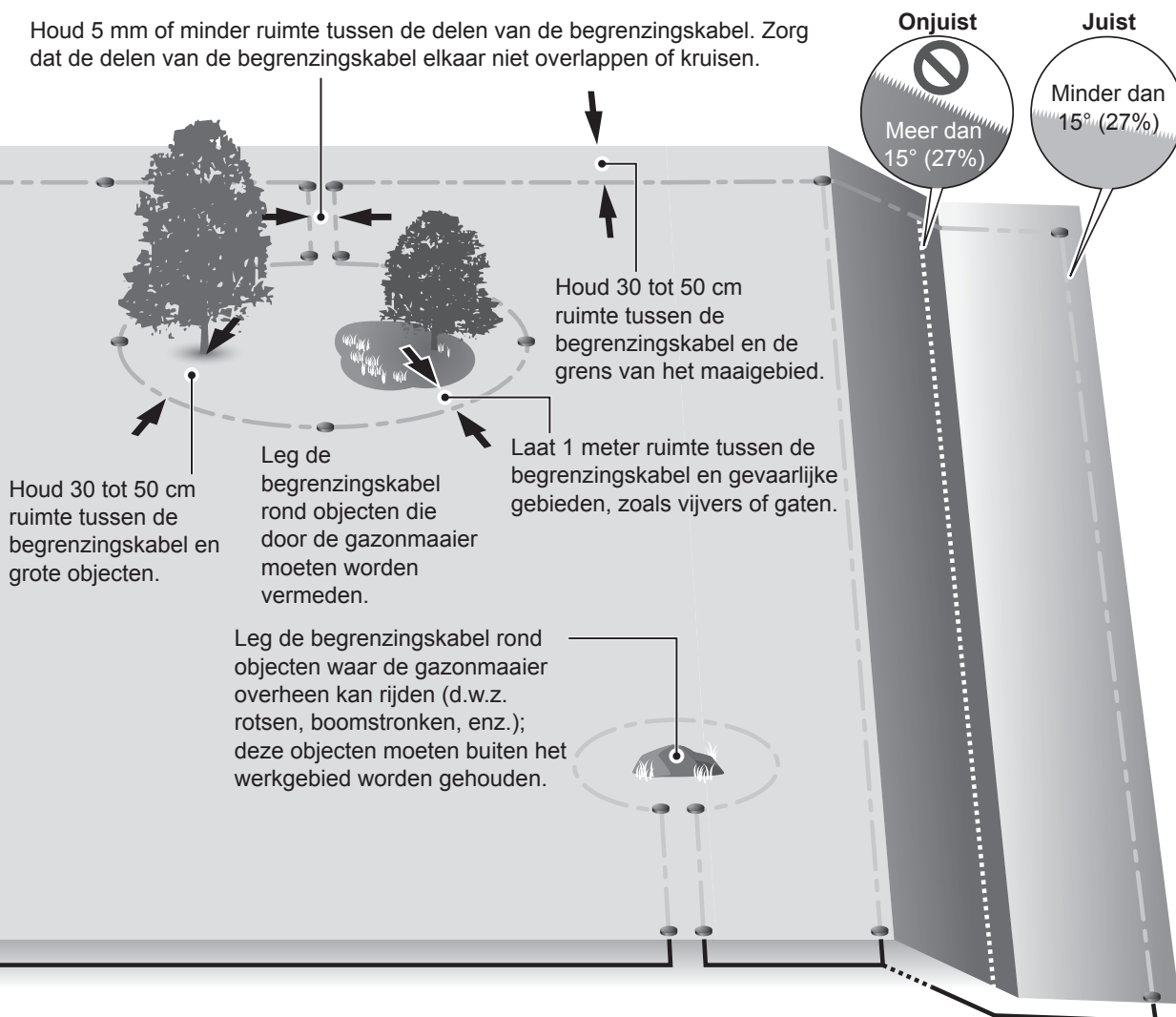

### OPMERKING:

- Zorg dat u het "TUINONTWERP" invult met verwijzing naar de indeling van de begrenzingskabel (↻ bladzijde 97).

## 2 VEILIGHEIDSVOORSCHRIFTEN

### Voorzorgsmaatregelen

Houd u zorgvuldig aan de volgende voorzorgsmaatregelen.

- Zorg dat uw handen, voeten en andere lichaamsdelen uit de buurt van de draaiende messen blijven.
- Raak geen scherpe onderdelen aan zoals de messen of messchijf, tenzij u onderhoud uitvoert. Anders kunt u letsel oplopen.



- Druk altijd eerst op de handmatige STOP-knop voordat u de gazonmaaier aanraakt, bijvoorbeeld om de maaier op te tillen, te kantelen of om te draaien. Als u dat niet doet, kunt u gewond raken door contact met de messen.
- Deze grasmaaier mag niet worden gebruikt door kinderen, personen met een lichamelijke, zintuiglijke of geestelijke handicap, of gebrek aan ervaring en kennis, of mensen die onvoldoende bekend zijn met deze handleiding. Het is mogelijk dat plaatselijke verordeningen een minimumleeftijd van de gebruiker voorschrijven.
- Bedenk dat de eigenaar of gebruiker van het apparaat wettelijk aansprakelijk is voor schade of letsel toegebracht aan derden.
- Draag, als u de gazonmaaier gebruikt en u in of nabij het werkgebied bent, een lange broek en stevig schoeisel.
- Mensen die een pacemaker of een ander medisch apparaat gebruiken, moeten een arts raadplegen voordat ze de robotmaaier gebruiken of het werkgebied binnenkomen.
- Het is niet toegestaan om op de gazonmaaier te zitten, de gazonmaaier te duwen of de maaier voor andere doeleinden dan bedoeld te gebruiken. Anders kan er zich een ongeluk voordoen of kan de gazonmaaier beschadigd raken.



- Gebruik de gazonmaaier nooit in de buurt van mensen, vooral kinderen, of dieren.
- Maai alleen het gebied binnen de begrenzingskabel.
- Als er een risico bestaat dat de gazonmaaier beschadigd raakt door contact met een sprinkler, verplaatst u de sprinkler terwijl de gazonmaaier in werking is of legt u begrenzingskabel rondom de sprinkler om deze buiten het werkgebied te houden.

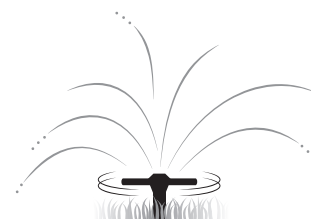



- Als de temperatuur in de buitenlucht lager is dan 5°C, wordt de gazonmaaier niet opgeladen. Bij een temperatuur lager dan 0°C wordt de gazonmaaier niet opgeladen en treedt hij niet in werking.
- Als er slecht weer op komst is, zoals bliksem of storm, stop de maaier dan en haal de stekker uit het stopcontact.
- Delen van dit product kunnen erg warm worden in direct zonlicht. Zorg dat u deze delen niet aanraakt als ze erg heet worden, omdat u zichzelf dan kunt branden.
- Laad de gazonmaaier uitsluitend op via het laadstation. Anders kan er zich een ongeluk voordoen of kan de gazonmaaier beschadigd raken.
- Als de voedingskabel beschadigd is, moet u meteen de stekker uit het stopcontact halen en contact opnemen met uw dealer. Raak het beschadigde gedeelte van de voedingskabel ook niet aan.
- Als er gaten in het werkgebied zijn (bijvoorbeeld van konijnen/mollen), vul ze dan zodat het werkgebied vlak is. Controleer het werkgebied regelmatig op gaten.

## Houd u vanwege uw eigen veiligheid aan de volgende punten

- Als u de gazonmaaier draagt, schakel hem dan uit en draag het apparaat zoals uitgelegd in deze handleiding (zie bladzijde 69) met de messen van u af.
- Als u de gazonmaaier draagt, zorg dan dat u het apparaat bij het aangegeven deel draagt (zie bladzijde 69). Als u de gazonmaaier op een andere manier draagt, loopt u kans op letsel door de messen of het laadcontact van de gazonmaaier. U kunt de gazonmaaier ook laten vallen waardoor de gazonmaaier beschadigd kan raken.



- Bij het gebruik van de afstandsbediening met de Miimo-applicatie "Mii-monitor" volgt u de onderstaande voorzorgsmaatregelen.
  - Bedienen in een goed-verlicht gebied
  - Voorkom werking op nat gras
  - Op hellingen goed opletten waar u uw voeten neerzet.

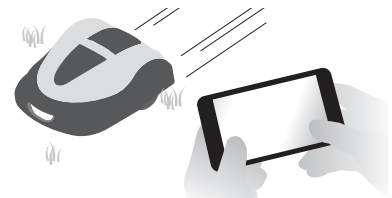

- Draag altijd dikke werkhandschoenen bij het uitvoeren van onderhoud. Als u dat niet doet, kunt u letsel oplopen door de messen.



- Controleer voor gebruik altijd het werkgebied en verwijder takken, stenen en andere objecten die de messen kunnen beschadigen, waardoor de gazonmaaier stopt. Als u dat niet doet, kunt u gewond raken door objecten die vanaf de onderkant van de gazonmaaier worden weggegooid of kan de gazonmaaier beschadigd raken.



- Druk altijd eerst op de handmatige STOP-knop voordat u de gazonmaaier aanraakt. Doet u dit niet, dan kunt u letsel oplopen, wordt voorkomen dat de gazonmaaier op het laadstation wordt aangesloten of wordt de werking van de gazonmaaier stopgezet.
- Als u onderhoud aan de gazonmaaier uitvoert, druk dan op de handmatige STOP-knop zodat de gazonmaaier tot stilstand komt. Als de gazonmaaier beweegt, kunnen er ongelukken gebeuren.

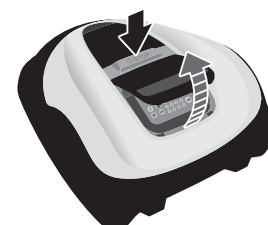

- Leg de begrenzingskabel zodanig dat deze stevig op zijn plaats blijft liggen en controleer na het leggen regelmatig of deze niet is losgekomen. Als de begrenzingskabel uit de grond steekt, kan u of iemand anders erover struikelen en vallen.
- Raak de blootliggende gedeelte van een begrenzingskabel die is afgesneden of beschadigd, niet aan. U kunt hierdoor gewond raken of uzelf electrocuteren.
- Als de begrenzingskabel is afgesneden, schakel de gazonmaaier dan uit, haal de stekker van de transformator uit het stopcontact (huis) en neem contact op met uw dealer.
- Installeer de transformator op een plek buiten direct zonlicht en zorg dat de adapter ook tijdens regen niet nat kan worden.
- Draag handschoenen bij het aanraken van de transformator, aangezien deze heet wordt wanneer hij op een stopcontact (huis) is aangesloten.
- Er mag geen open vuur, zoals kaarsen, op of rond de transformator worden geplaatst.
- De transformator en het hoofdstopcontact moeten te allen tijde toegankelijk zijn.
- In het geval van defecte snoeren of stekkers moet de transformator worden uitgeschakeld.
- De transformator heeft weinig onderhoud nodig. Als u hem wilt schoonmaken, gebruikt u alleen een droge doek of borstel.
- Gebruik van deze transformator door kinderen moet onder volledig toezicht van ouders gebeuren.

IP55 is van toepassing op het hoofdgedeelte van de adapter, niet op het stekkergedeelte. Het stekkergedeelte moet onder een afdak worden geplaatst. Bij buitengebruik moet het stekkergedeelte in een waterdicht stopcontact worden gestoken.

IP-classificatie van stekker:

ETX1HD940EAK... IP44 voor stekkergedeelte

ETX1HD940BAK... IP20 voor stekkergedeelte

EXT1HD940WAK... IP20 voor stekkergedeelte

Opmerking 1: Het hoofddeel van de adapter heeft ook de IP68-test doorstaan.



Apparaat van beschermingsklasse II



Niet-inherent korsluitingsbestendige, veiligheids-isolerende transformator

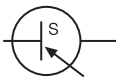

Stroomvoorzieningseenheid met schakelaarmodus

- Raak het oplaadcontact niet aan. Als u het aanraakt, kunt u gewond raken.
- Houd u aan de volgende punten als u het stopcontact (huis), het netsnoer of de transformator aanraakt. Anders kunt u worden geëlectrocuteerd.
  - Raak het stopcontact (huis), de kabel of de transformator niet aan met natte handen.
  - Raak het stopcontact (huis), de kabel en de transformator niet aan als het stopcontact (huis), het netsnoer of de transformator nat is.
- Controleer regelmatig of er geen stof, vuil of ander materiaal in of op het contact (huis), het netsnoer of de transformator aanwezig is. Als dat het geval is, verwijder het omdat er anders brand kan ontstaan.
- Houd de stekker bij het aansluiten vast bij het aangewezen gebied. Als u de stekker niet goed vasthoudt, kan dat leiden tot electrocutie als u het stekkerdeel aanraakt.
- Zorg dat de inhoud van de "VEILIGHEIDSINSTRUCTIES" absoluut duidelijk is voor de personen die in contact komen met de robotmaaier. Als dat niet gebeurt, kunnen er ongelukken gebeuren.
- Mensen die deze handleiding niet goed kennen, mogen de gazonmaaier niet aanraken, alleen om het apparaat te stoppen.
- Als u de gazonmaaier nadert terwijl deze in werking is, let dan op materialen die door de bladen worden verspreid.
- Gebruik de gazonmaaier niet als de behuizing beschadigd is. U kunt gewond raken door contact met het mes of door objecten die door de messen worden weggegooid.
- Probeer nooit wijzigingen aan te brengen aan de gazonmaaier. Dit kan leiden tot ongevallen of beschadiging van de gazonmaaier.

#### Afvoeren

Ter bescherming van het milieu mag dit product, accu's, enz. niet bij normaal afval worden gezet. Houd u aan de wettelijke voorschriften of raadpleeg uw officiële Honda-dealer voor het afvoeren van deze materialen.

## Plaats van labels

### ● PLAATS VAN VEILIGHEIDSLABELS

Gebruik uw gazonmaaier altijd zeer zorgvuldig. Daarom zijn er labels op verschillende delen van de machine geplaatst zodat u weet welke belangrijke voorzorgsmaatregelen er moeten worden genomen. Hun volledige betekenis wordt later uitgelegd. Deze labels maken integraal deel uit van de gazonmaaier en als een van de labels loskomt of onleesbaar is geworden, neem dan contact op met uw servicedealer om ze te laten vervangen. Lees ook de veiligheidsvoorschriften in het betreffende hoofdstuk van dit handboek goed door.



Bluetooth®

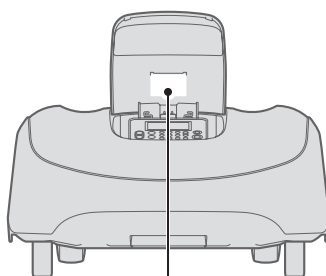
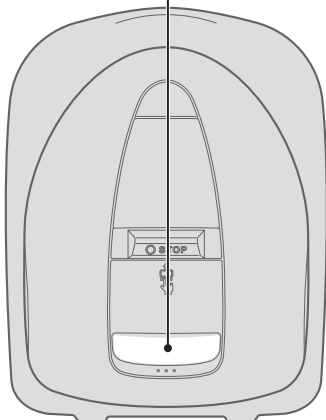

De Honda Robotmaaier is zodanig ontworpen dat deze veilig en betrouwbaar is, mits op de juiste manier bediend. Bestudeer de gebruikershandleiding voordat u de Honda Robotmaaier gebruikt. Als dit niet gebeurt, kan dit leiden tot persoonlijk letsel of beschadiging van het materiaal.



Houd alle personen en dieren uit de buurt van het gebied waar de Honda Robotmaaier wordt gebruikt.



Raak de draaiende messen niet aan. Let op scherpe messen: mes in beweging. Gebruik de uitschakelvoorziening voordat u werkt aan de machine of de machine optilt.



Ga niet op de machine zitten. Deze machine is geen speelgoed; houd kinderen uit de buurt van de machine.

### ● LOCATIE VAN CE-MARKERING, SERIENUMMER EN ANDERE INFORMATIE

De naam en het adres van de fabrikant, CE-markering, serienummer en andere informatie bevinden zich op de volgende locaties in de afbeelding.

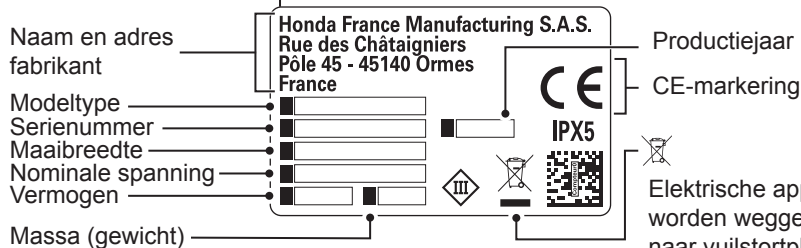

Elektrische apparatuur mag niet samen met huishoudelijk afval worden weggegooid. Als elektrische apparaten worden afgevoerd naar vuilstortplaatsen, kunnen stoffen lekken, reageren en in de voedselketen terechtkomen. Dit brengt schade aan gezondheid en welzijn toe. Voor meer informatie over het afvoeren van dit product neemt u contact op met uw dealer of uw dichtstbijzijnde huishoudelijke afvalverzamelingsdienst.

# 3 VOORBEREIDING

## Identificatie van de onderdelen

### ● Behuizing

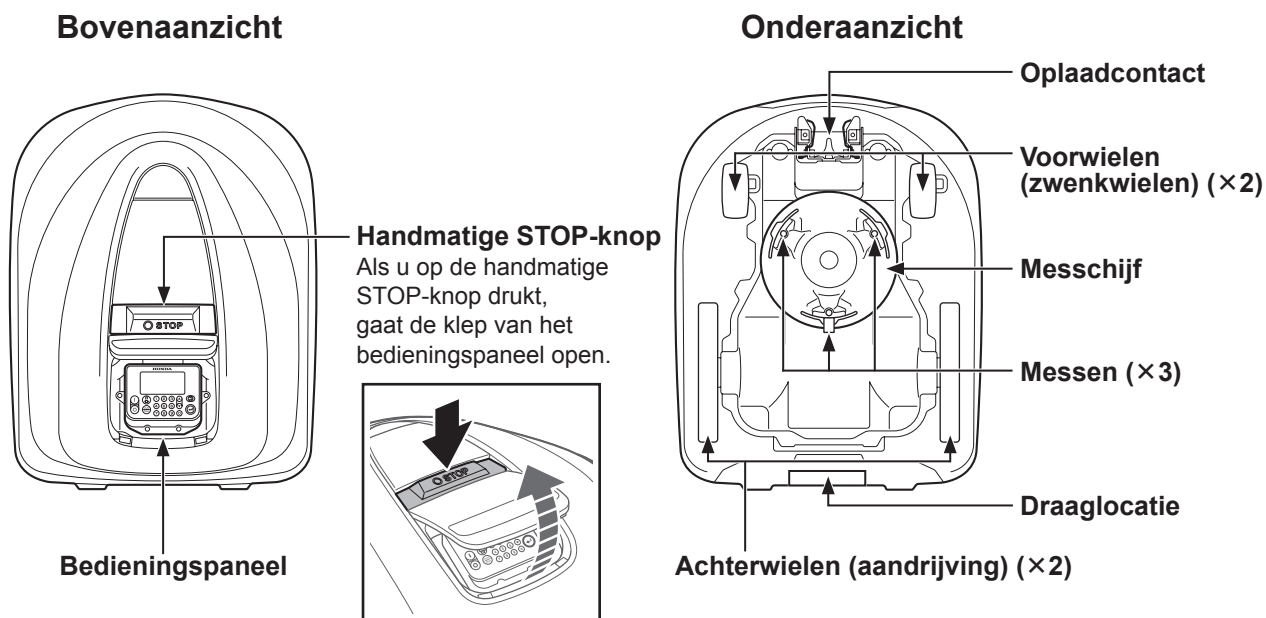

### ● Laadstation

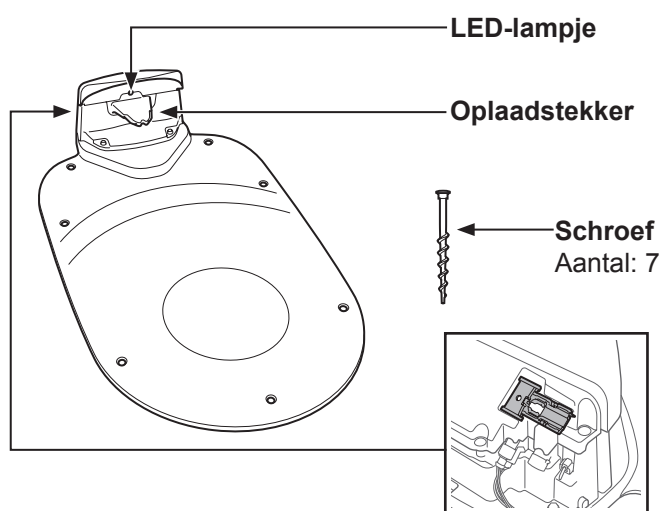

De gazonmaaier wordt opgeladen in het laadstation en gaat terug naar het laadstation als het maaien is voltooid of als de accu bijna leeg is.

U kunt de status van de begrenzingskabel met het LED-lampje controleren (⌘ bladzijde 64).

De meegeleverde meshouder kan in het laadstation worden opgeborgen. De opslaglocatie is onder de klep van het station.

### ● Meegeleverde artikelen

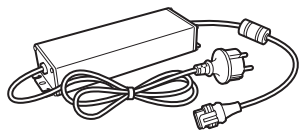

#### Transformator

Plaats de transformator niet op de grond. Als u alle aansluitingen hebt uitgevoerd, sluit u de transformator aan op het stopcontact (huis).

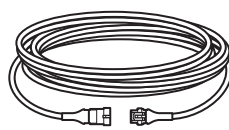

#### Verlengsnoer

Als het netsnoer van de transformator niet lang genoeg is, sluit u een verlengsnoer aan. Lengte: 10 m

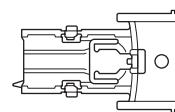

#### Meshouder

Gebruik de meshouder bij het vervangen van de messen (⌘ bladzijde 83).

## ● Bedieningspaneel

### Display

Hier staat het Startscherm en de menu's wanneer de gazonmaaier is ingeschakeld.

### Knop Aan

Druk op deze knop om het apparaat in te schakelen.

### Knop Uit

Druk op deze knop om het apparaat uit te schakelen.

### OPMERKING:

- De tijdklok werkt niet als het apparaat is uitgeschakeld.

### Home-toets

Druk op deze knop om de gazonmaaier terug naar het laadstation te sturen nadat u de klep van het bedieningspaneel hebt gesloten.

### Knoppen omhoog/omlaag

Druk op deze toets om naar het vorige/volgende item in het display te gaan.

### Terug-toets

Druk op deze toets om naar het vorige menu op het display te gaan. (De toets Terug kan niet altijd worden gebruikt.)

### Enter-toets

Druk op deze toets om uw selectie op het display te bevestigen.

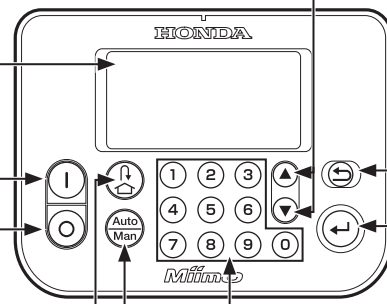

### Cijfertoetsen

Druk op deze toetsen om cijfers van de menu's in het display in te voeren. Als er een cijfer links van een optie in het menu staat, kunt u op de toets van het bijbehorende cijfer drukken om die optie te markeren.

### Automatisch/Handmatig-toets

Druk in het Startscherm op deze toets om tussen deze werkmodussen te wisselen. U kunt kiezen uit de Auto modus of de Handmatige modus. Zie voor meer informatie "4 MENU-INSTELLINGEN" (≡ bladzijde 30).

## ● Startscherm

De knop voor de selectie van een modus waarop de instellingstatus van de gazonmaaier wordt weergegeven zoals hieronder:

Pictogrammen	Beschrijving
	De Auto modus is ingesteld.
	De Handmatige modus is actief en er is geen tijdklok ingesteld.
	De gazonmaaier keert terug naar het laadstation.

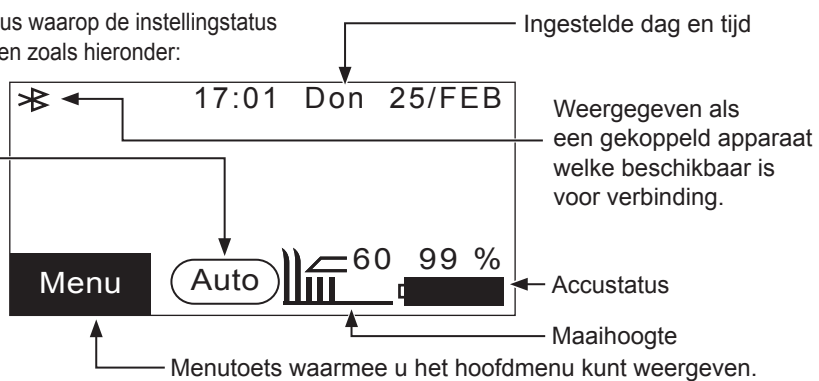

## ● Scherm voor keuze van opties

Naam van het menu op het eerste niveau

Selecteerbare menuopties en huidige instellingsstatus.



U kunt het vorige scherm weergeven door het indrukken van de toets.

Selecteerbare vakken waarin u een vinkje kunt plaatsen door het indrukken van de toets.



### Inbussleutel

Gebruik de inbussleutel bij het vervangen van de messen (≡ bladzijde 83).

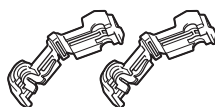

### Connectors voor de begrenzingskabel

Gebruik connectors om de begrenzingskabel te koppelen en op het laadstation aan te sluiten. Aantal: 2



### Reservemessen

Vervang versleten messen door reservemessen. Aantal: 9

### Liniaal

In de verpakking van dit product bevindt zich onder meer een liniaal. Met deze liniaal kunt u de positie van de gelegde grensdraad controleren.



### Mii-monitor

Downloaden in de App Store® of Google Play™. U kunt de gazonmaaier op afstand bedienen. (≡ bladzijde 59)

# Installatie

Wij adviseren u de installatie van uw Robot Gazonmaaier door een officiële Honda-dealer te laten uitvoeren.

## Voorwaarden voor installatie controleren

Vraag aan de dealer, welke de installatie heeft uitgevoerd, of het laadstation en de begrenzingskabel volgens de onderstaande voorwaarden zijn geïnstalleerd. Controleer regelmatig of er nog aan deze voorwaarden wordt voldaan.

Als er aan één van deze voorwaarden niet wordt voldaan, raadpleeg uw dealer.

We raden u aan de netvoeding door een professional te laten installeren volgens plaatselijke wetten en voorschriften.

## Voorwaarden voor installatie van het laadstation

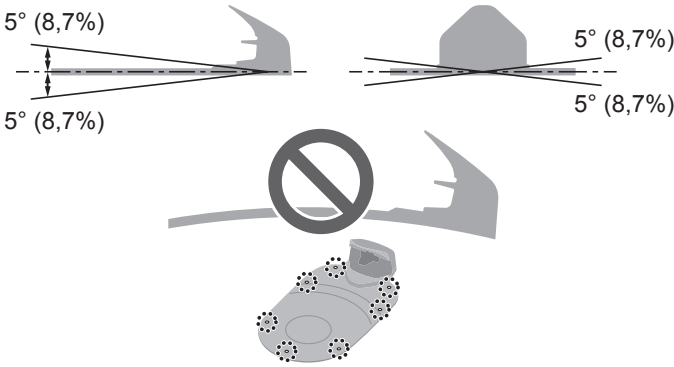
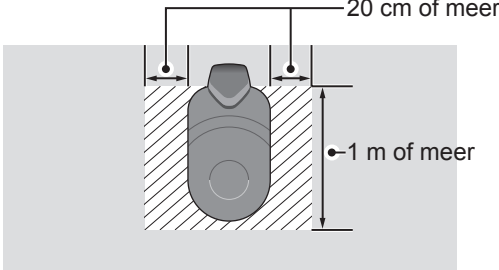
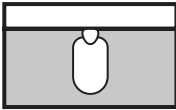
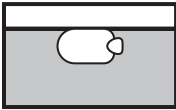
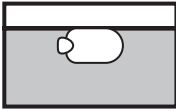
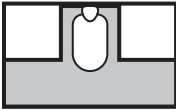
Afbeelding	Voorwaarde
	<ul style="list-style-type: none"> <li>• Het laadstation moet worden geïnstalleerd op een vlakke ondergrond met een helling van niet meer dan 5° (8,7%).</li> <li>• Het laadstation mag niet krom staan.</li> <li>• De schroeven moeten goed zijn vastgedraaid.</li> <li>• Voordat u het laadstation installeert, controleert u de conditie van de grond, die per seizoen kan verschillen. Het kan nodig zijn de grond per seizoen te onderhouden.</li> <li>• Als u het laadstation rechtstreeks op het gazon installeert, maait u het gras, waarop u het laadstation plaatst, zo kort mogelijk.</li> <li>• Vanwege een verkeerde installatie van het laadstation kan de gazonmaaier mogelijk niet worden opgeladen.</li> </ul>
	<p>Installeer het laadstation op een plek waar geen obstakels zijn binnen het gebied dat met de schuine lijn wordt aangeduid.</p>
<p><b>Stationrichting</b></p> <div style="display: flex; justify-content: space-around;"> <div style="text-align: center;"> <p><b>Patroon 1</b></p>  </div> <div style="text-align: center;"> <p><b>Patroon 2</b></p>  </div> </div> <div style="display: flex; justify-content: space-around; margin-top: 10px;"> <div style="text-align: center;"> <p><b>Patroon 3</b></p>  </div> <div style="text-align: center;"> <p><b>Patroon 4</b></p>  </div> </div>	<p><b>Stationrichting</b> U kunt het laadstation op vier opties installeren.</p>

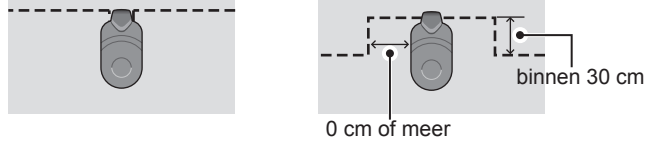
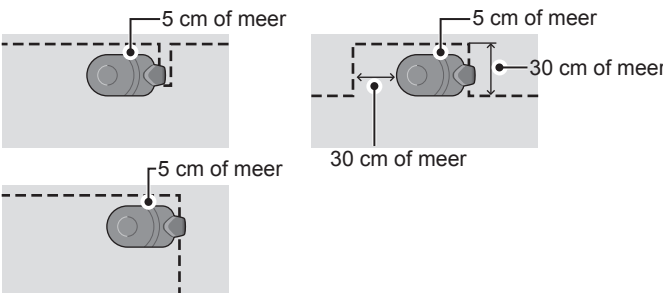
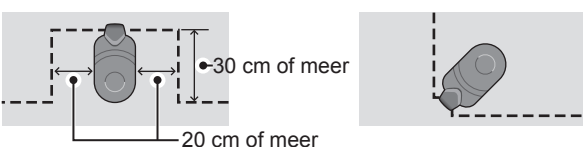
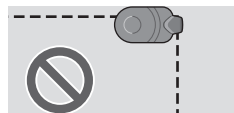
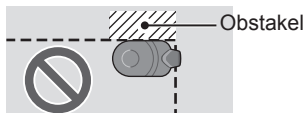
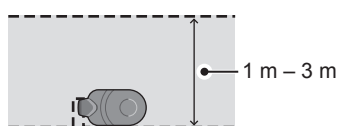
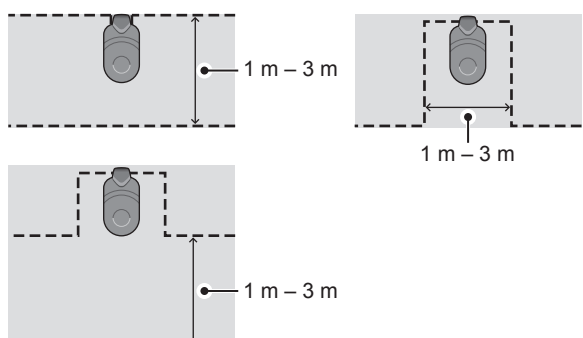
Afbeelding	Voorwaarde
<b>Voorbeeld van een correcte installatie</b>	
<p><b>Patroon 1</b></p> 	<p><b>Optie 1: Standaard installatie</b> Sluit het laadstation loodrecht op de kabel aan.</p>
<p><b>Patroon 2 / patroon 3</b></p> 	<p><b>Optie 2: Installatie met de klok mee</b> Sluit het laadstation evenwijdig aan de kabel aan (met de klok mee).</p> <p><b>Optie 3: Installatie tegen de klok in</b> Sluit het laadstation evenwijdig aan de kabel aan (tegen de klok in).</p>
<p><b>Patroon 4</b></p> 	<p><b>Optie 4: Installatie in een inham</b> Sluit het laadstation in een inham aan.</p>
<b>Voorbeeld van een incorrecte installatie</b>	
<p><b>Voorbeeld 1</b></p>  <p><b>Voorbeeld 2</b></p> 	<p><b>Voorbeeld 1</b> Leg de begreningskabel niet onder het laadstation.</p> <p><b>Voorbeeld 2</b> Plaats geen obstakels naast het laadstation. Obstakels moeten op een afstand van minimaal 30 cm van de kabel af liggen.</p>
<b>Voorbeeld van een installatie met een smalle doorgang</b>	
<p>Selecteer <b>Patroon 2</b> of <b>Patroon 3</b> voor het volgende voorbeeld.</p> 	<p><b>Installatie met een smalle doorgang</b></p> <ul style="list-style-type: none"> <li>• Een smalle doorgang is een doorgang waarbij de afstand tussen de kabels 3 meter of minder is.</li> <li>• Maak de afstand tussen kabels niet kleiner dan 1 meter.</li> </ul>
<p>Selecteer <b>Patroon 4</b> voor het volgende voorbeeld.</p> 	<p><b>OPMERKING:</b> - Bij installaties met smalle doorgangen kunt u richtingspatroon 1 van het laadstation niet kiezen.</p>

## Voorwaarden voor het leggen van de begrenzingskabel

Afbeelding	Voorwaarde
<p>Hoogte van objecten waar de gazonmaaier overheen kan rijden</p>	<p>Leg de begrenzingskabel rond objecten waar de gazonmaaier overheen kan rijden (d.w.z. rotsen, boomstronken, enz.); deze objecten moeten uit het werkgebied worden verwijderd.</p>
<p>Maximaal 5 mm interval</p> <p>Gekruist</p>	<p>De ingangs- en uitgangspunten van de begrenzingskabel mogen maximaal 5 mm van elkaar liggen. (De begrenzingskabel mag zichzelf echter niet kruisen.)</p>
<p>30 cm tot 50 cm</p>	<p>Laat 30 tot 50 cm ruimte tussen de begrenzingskabel en grote objecten. (Deze afstand mag worden verkleind tot 30 cm als de [Draadoverlap] op een lage waarde is ingesteld. Raadpleeg voor meer informatie uw dealer.)</p>
<p>Plaats een afscherming met een hoogte van 15 cm of meer</p> <p>Gebieden waarin de gazonmaaier kan vallen</p>	<p>Plaats een afscherming rondom gebieden waar de gazonmaaier in kan vallen, zoals ongelijkmatige grond, vijvers, zwembaden, opritten of andere gebieden met verschillen in hoogte.</p>
<p>Meer dan 15° (27%)</p> <p>Minder dan 15° (27%)</p>	<p>Leg de begrenzingskabel niet zodanig dat hij een helling van meer dan 15° (27%) kruist. U kunt een begrenzingskabel parallel aan een helling van meer dan 15° (27%) leggen om een ander gebied met een hellingshoek van minder dan 15° (27%) te bereiken.</p>
	<p>De begrenzingskabel moet zo worden gelegd dat er geen overtollige draad is.</p>
<p>Straal 20 m</p>	<p>De gazonmaaier kan het signaal van de begrenzingskabel binnen een straal van 20 m waarnemen.</p> <p>Als de gazonmaaier op een plek binnen het werkgebied komt waar de begrenzingskabel niet binnen een straal van 20 m ligt, dan wordt het signaal niet waargenomen en stopt de gazonmaaier.</p> <p>Maximumgebied: 4000 m<sup>2</sup></p>
<p>Scherpe hoek</p> <p>Haakse hoek of stompe hoek</p>	<p>De begrenzingskabel mag niet in scherpe hoeken liggen. (Hoeken moeten meer dan 90° zijn.)</p>



Afbeelding	Voorwaarde
<p>Meer dan 3 m</p> <p>Meer dan 1 m</p> <p>Laadstation</p> <p>Begrenzingskabel</p> <p>Begrenzingskabel van een andere robot gazonmaaier</p> <p>Meer dan 3 m</p> <p>Meer dan 1 m</p> <p>Laadstation</p> <p>Begrenzingskabel</p> <p>Begrenzingskabel van een andere robot gazonmaaier</p>	<p>Als u een tweede robotmaaier wilt gebruiken, moet u de grensdraad leggen zoals getoond in de afbeelding links.</p>
<p>1 m of meer</p>	<p>Een smalle doorgang (afstand tussen kabels) moet groter dan 1 meter zijn.</p>

## ● De begrenzingskabel installeren en aansluiten op het laadstation

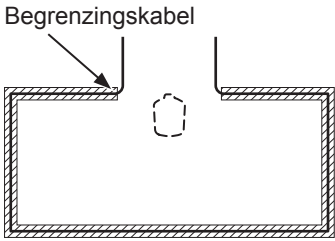
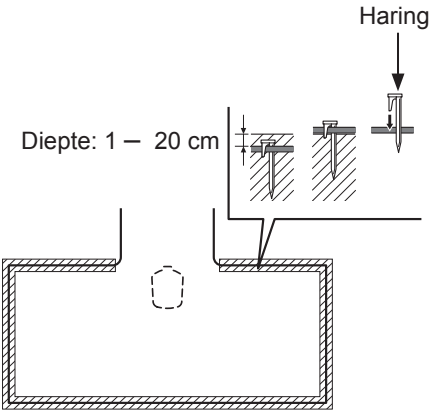
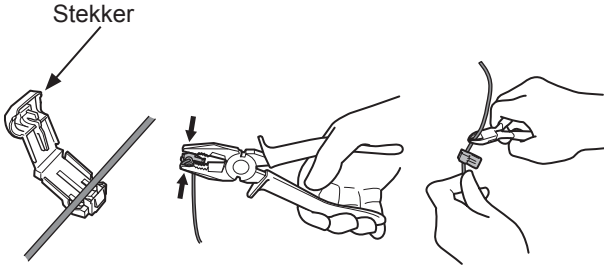
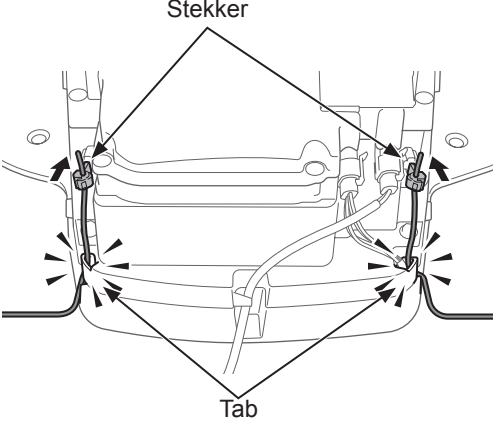
Afbeelding	Bediening
 <p>Begrenzingskabel</p>	<p>Leg de begrenzingskabel door gebruik te maken van het "TUINONTWERP" (≡ bladzijde 97).</p> <ul style="list-style-type: none"> <li>• Houd voldoende kabel over om te zorgen dat er kleine aanpassingen kunnen worden gemaakt. Terugloop buiten de lus is acceptabel.</li> <li>• Bevestig de kabel pas als u klaar bent met de indeling.</li> <li>• De begrenzingskabel moet zo worden gelegd dat er geen overtollige draad is.</li> </ul>
 <p>Diepte: 1 – 20 cm</p> <p>Haring</p>	<p>Bevestig de begrenzingskabel met haringen tot op de gespecificeerde diepte (zie afbeelding).</p>
 <p>Stekker</p>	<p>Bevestig een connector op beide uiteinden van de begrenzingskabel.</p> <ol style="list-style-type: none"> <li>1. Plaats de begrenzingskabel in het greepgedeelte van de connector.</li> <li>2. Druk de connectorclip met een combinatietang dicht.</li> <li>3. Snijd de kabel af tot 1 a 2 cm van elke connector.</li> </ol>
 <p>Stekker</p> <p>Tab</p>	<p>De begrenzingskabel mag tijdens aansluiting op het laadstation niet worden gekruist. Het rechterkabeluiteinde moet worden aangesloten op de rechterpin van het laadstation en het linkerkabeluiteinde op de linkerpin.</p> <ol style="list-style-type: none"> <li>1. Verwijder het stationdeksel (≡ bladzijde 63).</li> <li>2. Geleid de begrenzingskabel door de uitsparingen.</li> <li>3. Steek de connectors op de pinnen.</li> <li>4. Installeer het deksel op het station.</li> </ol> <p><b>OPMERKING</b></p> <p>- Voor aansluiting van de transformator op het laadstation raadpleegt u bladzijde 63.</p>

## De gazonmaaier instellen

Wanneer u de gazonmaaier voor het eerst inschakelt, verschijnen de oorspronkelijke instellingen. Aan de hand van de oorspronkelijke instellingen kunt u de schermtaal en de interne datum en tijd configureren en uw pincode aanmaken.

Na de oorspronkelijke instellingen kunt u de instellingen voor het maaien van uw gazonmaaier met behulp van de Installatie hulp configureren.

De Installatie hulp kan worden uitgevoerd op het display of met behulp van de smartphone/tablet-applicatie Mii-monitor.

### OPMERKING:

- Als uw dealer de Installatie hulp al heeft geconfigureerd, wordt het scherm Installatie hulp niet weergegeven.

## Inschakelen

Als de accu is opgeladen, druk op de toets **1** (Aan) om de gazonmaaier in te schakelen.

De toets **1** (Aan) bevindt zich op het bedieningspaneel op de achterzijde van de gazonmaaier.

### ⚠ WAARSCHUWING

- Steek uw vinger niet onder het gesloten klepje van het bedieningspaneel.

- 1 Druk op de handmatige STOP-knop.  
Het klepje van het bedieningspaneel komt omhoog.

Handmatige STOP-knop

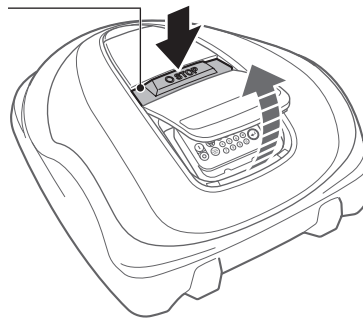

- 2 Druk op de toets **1** (Aan) op het bedieningspaneel.

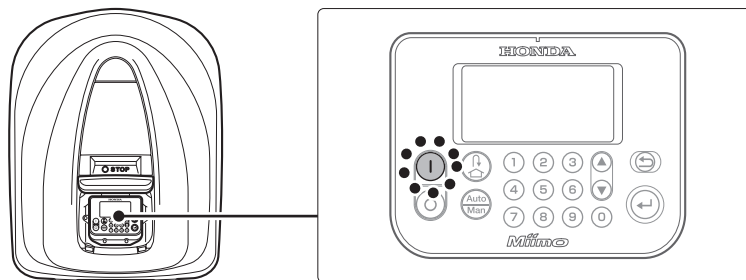

De voeding wordt ingeschakeld en het scherm Basis installatie wordt op het bedieningspaneel weergegeven.

## Oorspronkelijke instellingen

Wanneer u de gazonmaaier voor het eerst inschakelt, verschijnen de oorspronkelijke instellingen waarmee u de schermtaal en de interne datum en tijd kunt configureren en uw pincode kunt aanmaken. De oorspronkelijke instellingen worden op het bedieningspaneel uitgevoerd. Na de oorspronkelijke instellingen kunt u Mii-monitor gebruiken om de instellingen te wijzigen.

### ▲ WAARSCHUWING

- Druk op de handmatige STOP-knop voordat u de volgende procedure uitvoert.

1

Selecteer uw voorkeurstaal en druk op de  toets.

Basis installatie	
Selecteer taal	
1.	English
2.	Deutsch
3.	Français
4.	Italiano
5.	Nederlands
6.	Svenska

2

Voer de datum in met notatie {Dag}/{Maand}/{Jaar} en de tijd in 24-uursindeling.

Basis installatie	
Instellen datum en tijd	
DD/MM/20JJ	: (24U)
	OK

3

Selecteer [OK] en druk op de  toets.

Basis installatie	
Benoem een PIN code	
█ _ _ _ _	
	OK

4

Voer een pincode in met de cijfertoetsen.

#### OPMERKING:

- Noteer uw pincode in de aangegeven ruimte. Zie "CONTROLELIJST DEALER" (↗ bladzijde 100).

5

Selecteer [OK] en druk op de  toets.

Het bericht "Kies Installatiemenu" wordt weergegeven. U kunt de configuratiemethode selecteren.  
 [1.Installatie hulp] ... Stapsgewijze configuratie (↗ bladzijde 19)  
 [2.Geavanceerde instellingen]... Alleen de maai-instellingen/stille tijdklok configureren (↗ bladzijde 28)  
 [3.Herstart basis installatie]... De basis installatie opnieuw uitvoeren

Kies Installatiemenu	
1.	Installatie hulp
2.	Geavanceerde instellingen
3.	Herstart basis installatie
	Einde

Basis installatie is voltooid. Ga naar de Installatie hulp om de instellingen voor het maaien van uw gazonmaaier te configureren.

U kunt de Installatie hulp op het bedieningspaneel van de gazonmaaier uitvoeren, maar ook in Mii-monitor. Als u Mii-monitor nog niet hebt geïnstalleerd, raadpleegt u "5 Voorbereiding van de Mii-monitor" (↗ bladzijde 59).

## ■ De instellingen configureren aan de hand van de Installatie hulp

Dit gedeelte geeft uitleg over de Installatie hulp-procedure met behulp van het bedieningspaneel op de gazonmaaier.

De Installatie hulp begeleidt u als volgt bij het configureren van de instellingen voor het maaien:

Menu-naam	Gebruik	De instellingen configureren en testen
[1.Maaihoogte]	Voor het instellen van de hoogte van de gazonmaaiermessen.	- Meshoogte
[2.Tuin indeling]	Voor het configureren van de instellingen in verband met de indeling van de begreningskabel. Deze instellingwaarden zijn gerefereerd aan andere instellingen.	- Richting waarin de gazonmaaier op het laadstation moet aanleggen - Lengte van de begreningskabel - Tuinoppervlak - Aanwezigheid van smalle doorgangen
[3.Startpunten maaien]	Voor het configureren van de instellingen voor startpunten maaien zodat de gazonmaaier kan beginnen met maaien vanuit andere gebieden dan het laadstation.	- Richting vanuit de te maaien startpunten - Afstand van de startpunten vanaf het laadstation - Percentage waarmee de gazonmaaier in elk gebied werkt
[4.Test startpunten]	Voor het testen van de startpunten die in het menu [3.Startpunten maaien] zijn geconfigureerd.	- De instelling van elk startpunt testen
[5.Werk tijd]	Voor het instellen van de werk tijd van de gazonmaaier in overeenstemming met het schema.	- Werkdag en arbeidstijd - Seizoensarbeidstijd

### OPMERKING:

- Bevestig voordat u de Installatie hulp start bij uw dealer dat de installatie van het laadstation voltooid is en de begreningskabel gelegd is.
- Alvorens de wizard installatie-hulp te starten, vult u de CONTROLELIJST DEALER in op de laatste pagina's van de gebruikershandleiding.
- Als uw dealer de CONTROLELIJST DEALER achterin de gebruikershandleiding al heeft ingevuld, raadpleegt u deze lijst tijdens het configureren van de instellingen aan de hand van de Installatie hulp.
- Nadat u de instellingen aan de hand van de Installatie hulp hebt voltooid, kunt u de instellingen in de menu-instellingen wijzigen. Voor meer informatie raadpleegt u "4. MENU-INSTELLINGEN" (☞ bladzijde 30).
- U kunt de instellingen ook middels Mii-monitor wijzigen.

# 1. De maaihoogte instellen

Aan de hand van deze instelling stelt u de hoogte van de gazonmaaiermessen in.

1-1

**Selecteer [1.Installatie hulp] en druk op de  toets.**

Het bovenste scherm van Installatie hulp wordt weergegeven.



1-2

**Selecteer [1.Maaihoogte] en druk op de  toets.**

Het scherm Maaihoogte wordt weergegeven.



1-3

**Druk op de toets   om een meshoogte te selecteren.**

**OPMERKING:**

We raden u aan een hoogte in te stellen waarmee u 5 mm van de grashoogte maait.

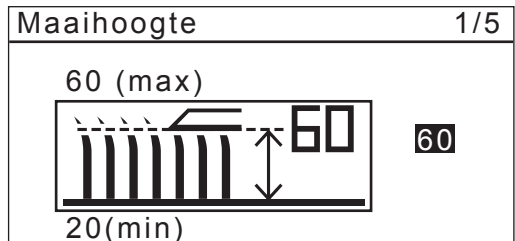

1-4

**Druk op de  toets.**

De configuratie van de maaihoogte is voltooid. Het bovenste scherm van de Installatie hulp wordt weergegeven en [1.Maaihoogte] is aangevinkt.

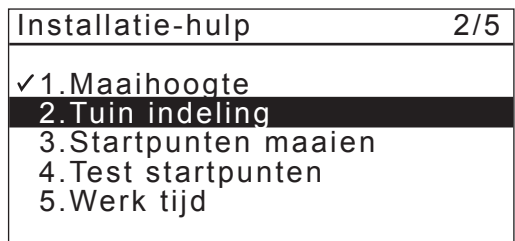

## 2. De tuin indeling instellen

Aan de hand van deze instelling kunt u de informatie over uw tuinindeling configureren om de gazonmaaier te bedienen.

2-1

[2.Tuin indeling] wordt geselecteerd. Druk op de toets  om de tuin indeling te configureren. Het scherm Tuin indeling wordt weergegeven.

Installatie-hulp	2/5
✓ 1. Maaihoogte	
<b>2. Tuin indeling</b>	
3. Startpunten maaien	
4. Test startpunten	
5. Werk tijd	

2-2

Selecteer een installatiepatroon voor het laadstation en druk op de  toets.

Zie bladzijde 12 om te bevestigen welk patroon overeenkomt met uw daadwerkelijke installatie.

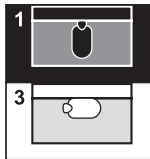
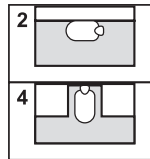
Tuin indeling	2/5
Stationrichting	
 	

2-3

Voer de lengte van de begrenzingskabel en het tuinoppervlak in.

### OPMERKING:

- Neem voor informatie over de lengte van de begrenzingskabel of het tuinoppervlak contact op met uw dealer.
- Voer de grensdraadlengte nauwkeurig in, aangezien de waarden, die automatisch worden geconfigureerd, zijn gekoppeld aan de lengte van de begrenzingskabel.

Tuin indeling	2/5
Grensdraad lengte	<input type="text"/> _ 0 m (50 – 1000 m)
Tuinoppervlak	<input type="text"/> _ _ 00 m <sup>2</sup> (100 – 4000 m <sup>2</sup> )
	<b>VOLGENDE</b>

2-4

Selecteer [VOLGENDE] en druk op de  toets.

2-5

Selecteer [Ja] of [Nee] als antwoord op de vraag over smalle doorgangen en druk op de  toets.

Smalle doorgangen hebben een doorgangsbreedte van 3,0 meter of minder.

[JA] → Ga naar stap 2-6

[NEE] → Ga naar "3. De startpunten maaien instellen" (≡ bladzijde 22)



Tuin indeling	2/5
Zijn er smalle doorgangen? (1,0 – 3,0 m)	
<b>Ja</b>	Nee

2-6

Controleer of de waarde is geselecteerd en druk op de toets . Gebruik de cijfertoetsen om een waarde tussen 1,0 en 3,0 meter in te voeren.

Tuin indeling	2/5
Wat is de minimale doorgangsbreedte (kabel naar kabel) (kabel naar obstakel)	
<b>1,0 m</b> (1,0 – 3,0 m)	<b>VOLGENDE</b>

2-7

Als u klaar bent met het invoeren van een waarde, drukt u op de  toets. [VOLGENDE] wordt nu geselecteerd. Druk nogmaals op de  toets.

De configuratie van de tuin indeling is voltooid. Het bovenste scherm van de Installatie hulp wordt weergegeven en [2.Tuin indeling] is aangevinkt.

### 3. De startpunten maaien instellen

Aan de hand van deze instelling stelt u het startpunt in waarop de gazonmaaier begint te maaien. Als u de startpunten maaien instelt en combineert met de instellingen van de werk tijd, kunt u uw tuin effectief maaien.

3-1

Selecteer [3.Startpunten maaien] en druk op de toets  om de startpunten maaien te configureren.

Het scherm Startpunten maaien wordt weergegeven.

Installatie-hulp	3/5
✓1. Maaihoogte	
✓2. Tuin indeling	
<b>3. Startpunten maaien</b>	
4. Test startpunten	
5. Werk tijd	

3-2

Selecteer [Ja] of [Nee] als antwoord op de vraag over de toevoeging van de startpunten en druk op de  toets.

Als u [Ja] selecteert, gaat u naar stap 3-3.

Als u [Nee] selecteert, wordt er geen startpunt toegevoegd en wordt het bovenste scherm van Installatie hulp weergegeven.

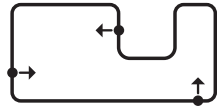
Startpunten maaien	3/5
	
Zijn er aanvullende startpunten nodig?	
<b>Ja</b>	Nee



#### OPMERKING:

- Als u [Nee] selecteert, worden [3.Startpunten maaien] en [4. Test startpunten] in het bovenste scherm van Installatie hulp aangevinkt.
- Als u [Nee] selecteert, begint de gazonmaaier altijd vanaf het laadstation te maaien.

3-3

Selecteer  (met de klok mee) of  (tegen de klok in), voer de waarden voor de afstand tussen het laadstation en het startpunt in en voer dan een percentage in van de verhouding waarop de gazonmaaier werkt.

Herhaal de bovenstaande bediening voor alle startpunten die u wenst te configureren.

Startpunten maaien		3/5
Punt	 / 	(0 - 50 m)
1	<input type="checkbox"/> / <input type="checkbox"/>	--- m --- 0%
2	<input type="checkbox"/> / <input type="checkbox"/>	--- m --- 0%
3	<input type="checkbox"/> / <input type="checkbox"/>	--- m --- 0%
4	<input type="checkbox"/> / <input type="checkbox"/>	--- m --- 0%
5	<input type="checkbox"/> / <input type="checkbox"/>	--- m --- 0%
		VOLGENDE

#### OPMERKING:

- U kunt 5 startpunten configureren.
- Voer het gebruikpercentage voor elk startpunt in op basis van hoe vaak de gazonmaaier na het opladen vanaf dit punt moet beginnen.
- Het startpunt definieert geen specifiek gebied voor het maaien. Het zorgt alleen dat de gazonmaaier gebieden in uw tuin kan bereiken die moeilijk toegankelijk zijn.

3-4

Selecteer [VOLGENDE] en druk op de  toets.

De configuratie van Startpunten maaien is voltooid.

Het bovenste scherm van de Installatie hulp wordt weergegeven en [3.Startpunten maaien] is aangevinkt.

#### OPMERKING:

- U kunt de instellingen altijd wijzigen aan de hand van de Installatie hulp.



## 4. De startpunten testen

Aan de hand van deze tests controleert u de startpunten die u in [3.Startpunten maaien] hebt toegevoegd.

### OPMERKING:



- Voer elke test uit terwijl de gazonmaaier aan het laadstation is gekoppeld.

**4-1** Selecteer [4.Test startpunten] en druk op de toets  om de startpunten te controleren.

Installatie-hulp	4/5
✓1.Maaihoogte	
✓2.Tuin indeling	
✓3.Startpunten maaien	
<b>4.Test startpunten</b>	
5.Werk tijd	

**4-2** Selecteer een startpuntnummer en druk op de  toets.

De informatie over het geselecteerde startpunt wordt weergegeven.

Test startpunten	4/5
Punt  / 	
<b>1</b> <input checked="" type="checkbox"/> / <input type="checkbox"/>	50 m
2 <input type="checkbox"/> / <input type="checkbox"/>	m
3 <input type="checkbox"/> / <input type="checkbox"/>	m
4 <input type="checkbox"/> / <input type="checkbox"/>	m
5 <input type="checkbox"/> / <input type="checkbox"/>	m
0 Home	
	<b>VOLGENDE</b>

**4-3** Bevestig de informatie over de instelling voor het geselecteerde startpunt.

Test startpunten	4/5
Punt1	
Locatie	RO 50 m
Doorgangsbreedte	2
Sluit de klep om te starten	

**4-4** Sluit de klep van het bedieningspaneel.  
De gazonmaaier rijdt naar het geselecteerde startpunt toe. Wanneer de test correct is voltooid, draait de gazonmaaier langzaam van de minimale naar de maximale uitgangshoek. Hierna is een piepgeluid uit de gazonmaaier te horen.

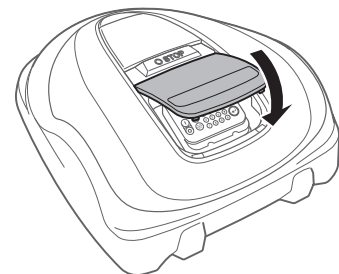

**4-5** Druk op de handmatige STOP-knop.  
Het klepje van het bedieningspaneel komt omhoog. Het bericht "Wenst u het startpunt te wijzigen?" verschijnt op het display.

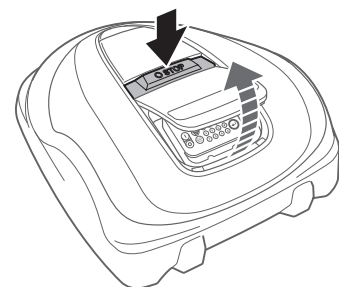

**4-6** Selecteer [Ja] of [Nee] als antwoord op de vraag over het testresultaat en druk op de  toets.  
Als u [Ja] selecteert, wordt het scherm Startpunten maaien weergegeven om de instellingen voor de startpunten te configureren.  
Als u [Nee] selecteert, gaat u naar stap 4-7.

Test startpunten	4/5
Wenst u het startpunt te wijzigen?	
<b>Ja</b>	Nee

### OPMERKING:

- Voor meer informatie over de startpuntinstellingen raadpleegt u stap 3-3 van "3. Startpunten maaien instellen" (≡ bladzijde 22).

4-7

**Test de terugkeer van de gazonmaaier naar het laadstation.**  
 Selecteer [0 Home].

Test startpunten		4/5
Punt	☐ / ☐	
1	<input checked="" type="checkbox"/> / <input type="checkbox"/>	50 m
2	<input type="checkbox"/> / <input type="checkbox"/>	m
3	<input type="checkbox"/> / <input type="checkbox"/>	m
4	<input type="checkbox"/> / <input type="checkbox"/>	m
5	<input type="checkbox"/> / <input type="checkbox"/>	m
0	Home	<b>VOLGENDE</b>

4-8

Selecteer [Rechtsom (RO)] of [Linksom (LO)] en druk op de toets .

Test terugkeer	4/5
Geef retourrichting in	
<b>Rechtsom (RO)</b>	
Linksom (LO)	

4-9

Bevestig de selectiegegevens van de retourrichting.

Test terugkeer	4/5
Home	
Locatie	RO
Sluit de klep om te starten	

4-10

**Sluit de klep van het bedieningspaneel.**  
 De gazonmaaier begint te rijden naar het laadstation.

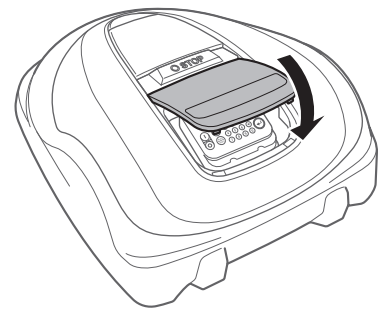

4-11

**Druk op de handmatige STOP-knop.**  
 Het klepje van het bedieningspaneel komt omhoog. De melding "Einde test" wordt op het display weergegeven.

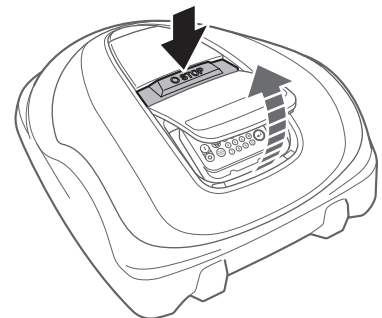

4-12

Selecteer [VOLGENDE] en druk op de toets .  
 De configuratie voor het testen van startpunten is voltooid. Het bovenste scherm van de Installatie hulp wordt weergegeven en [4. Test startpunten] is aangevinkt.

Test startpunten	4/5
Home	
Einde test	
	<b>VOLGENDE</b>

## 5. De werktijd klok instellen

Met deze instelling configureert u de werkdag en werktijd waarop de gazonmaaier in de Auto modus werkt.

5-1

Selecteer [5.Werk tijd] en druk op de toets  om de werkdag en werktijd te configureren.

Installatie-hulp	5/5
✓1.Maaihoogte	
✓2.Tuin indeling	
✓3.Startpunten maaien	
✓4.Test startpunten	
<b>5.Werk tijd</b>	

5-2

Selecteer [1. Auto in te vullen tijd.] of [2. Handmatige instelling] en druk op de toets .

Menu-naam	Beschrijving
[1.Auto in te vullen tijd.]	Voor het automatisch berekenen van de minimaal benodigde dagen van de week met verwijzing naar de grensdraadlengte en het tuinoppervlak.
[2.Handmatige instelling]	Voor het handmatig instellen van de werkdag en werktijd om de gazonmaaier te bedienen. U kunt aanpassende instellingen voor uw tuin configureren.

Werk tijd	5/5
Aanbevolen	10 uren/week
<b>1.Auto in te vullen tijd.</b>	
2.Handmatige instelling	

Als u [1.Auto in te vullen tijd] selecteert, gaat u naar stap 5-3.

Als u [2.Handmatige instelling] selecteert, gaat u naar stap 5-5.

### OPMERKING:

- Als u de details van de instellingen Werk tijd niet weet, selecteert u [1.Auto in te vullen tijd] of neemt u contact op met uw dealer.
- Voor meer informatie over de instellingen van de Werk tijd raadpleegt u "4. MENU-INSTELLINGEN" (☞ bladzijde 30).
- Volgens de maairesultaten met de instellingen die automatisch door het systeem zijn geconfigureerd, is het misschien nodig om de waarden voor het bedienen van de gazonmaaier aan te passen. Als u de details van de instellingen niet weet, neemt u contact op met uw dealer.

5-3

Selecteer de voorkeurstijd waarop de gazonmaaier automatisch in werking moet treden. Na het selecteren, kiest u [VOLGENDE] en drukt u op de .

[Dag]: Werkt meestal in de ochtend of middag.

[Nacht]: Werkt meestal 's nachts.

Werk tijd	5/5
Voorkeurstijd voor maaien	
<input checked="" type="checkbox"/> Dag	
<input type="checkbox"/> Nacht	
	<b>VOLGENDE</b>

5-4

Bevestig de dagen die automatisch worden geselecteerd met verwijzing naar de grensdraadlengte en het tuinoppervlak. Selecteer [VOLGENDE] en druk op de toets  $\leftarrow$  om verder te gaan naar het scherm voor het instellen van de tijd klok.

**OPMERKING:**

- U kunt andere dagen selecteren om de gazonmaaier te bedienen.

5-5

Als u in stap 5-2 [1.Auto in te vullen tijd] selecteerde, bevestigt u de dagen die automatisch worden geconfigureerd met verwijzing naar de grensdraadlengte en het tuinoppervlak.

Als u de werktijd wilt wijzigen, selecteert u de dag en drukt u op de toets  $\leftarrow$  om de werktijd van de gazonmaaier te wijzigen.

Als u de werktijd niet wilt wijzigen, selecteert u [OK] en drukt u op de  $\leftarrow$  toets. Ga naar stap 5-7.

Als u in stap 5-2 [2.Handmatige instelling] selecteerde, selecteert u de dag en drukt u op de toets  $\leftarrow$  om de werktijd van de gazonmaaier te wijzigen.

5-6

Voer een begintijd en een eindtijd in de 24-uursindeling in voor [1]. Als u de dag in twee werktijden wilt opsplitsen, voert u ook een begin- en eindtijd in 24-uursindeling voor [2] in.

**OPMERKING:**

- Als u [Copiëer naar week] selecteert en op de toets  $\leftarrow$  drukt, kunt u de instellingen naar andere dagen kopiëren. Zie voor meer informatie over deze bediening "4 MENU-INSTELLINGEN" (↗ bladzijde 30).

5-7

Druk op de toets  $\leftarrow$  om terug te gaan naar het vorige scherm.

5-8

Selecteer [OK] en druk op de  $\leftarrow$  toets.

5-9

Selecteer desgewenst startpunten die voor elke dag moeten worden gebruikt door op de toets  $\leftarrow$  te drukken om de dag te selecteren.

**OPMERKING:**

- De selectievakjes die u in [3.Startpunten maaien] hebt geconfigureerd, worden weergegeven.
- Als u klaar bent, selecteert u [VOLGENDE] en drukt u op de  $\leftarrow$  toets. U keert nu terug naar het scherm in stap 5-9.

5-10

Selecteer [OK] en druk op de  $\leftarrow$  toets.

Werk tijd		5/5
Vereiste aantal dagen 7		
<input type="checkbox"/> Alle	<input checked="" type="checkbox"/> MAA	<input checked="" type="checkbox"/> DIN
<input checked="" type="checkbox"/> WOE	<input checked="" type="checkbox"/> DON	<input checked="" type="checkbox"/> VRI
<input checked="" type="checkbox"/> ZAT	<input checked="" type="checkbox"/> ZON	<b>VOLGENDE</b>

OK	0	6	12	18	24
MAA			■	■	
DIN			■	■	
WOE			■	■	
DON			■	■	
VRI			■	■	
ZAT			■	■	
ZON			■	■	

Werk tijd		5/5
<b>Maandag</b>		
1	Vanaf	t/m
	9 : 0 0	- 1 2 : 0 0
2	Vanaf	t/m
	1 4 : 0 0	- 1 8 : 0 0
Copiëer naar week		

OK	Tijd klok 1	Tijd klok 2
MAA	<input checked="" type="checkbox"/> 1 <input checked="" type="checkbox"/> 2	
DIN	<input checked="" type="checkbox"/> 1 <input checked="" type="checkbox"/> 2	<input checked="" type="checkbox"/> 1 <input checked="" type="checkbox"/> 2
WOE	<input checked="" type="checkbox"/> 1 <input checked="" type="checkbox"/> 2	
DON	<input checked="" type="checkbox"/> 1 <input checked="" type="checkbox"/> 2	<input checked="" type="checkbox"/> 1 <input checked="" type="checkbox"/> 2
VRI	<input checked="" type="checkbox"/> 1 <input checked="" type="checkbox"/> 2	
ZAT	<input checked="" type="checkbox"/> 1 <input checked="" type="checkbox"/> 2	<input checked="" type="checkbox"/> 1 <input checked="" type="checkbox"/> 2
ZON	<input checked="" type="checkbox"/> 1 <input checked="" type="checkbox"/> 2	<input checked="" type="checkbox"/> 1 <input checked="" type="checkbox"/> 2

Startpunten instellen	
<b>Maandag</b>	
1	<input checked="" type="checkbox"/> 1 <input checked="" type="checkbox"/> 2 3 4 5
2	<input type="checkbox"/> 1 <input type="checkbox"/> 2 3 4 5
<b>VOLGENDE</b>	

### 5-11 Bevestig de volbrachte en aanbevolen uren per week. Selecteer [VOLGENDE] of [Nee] en druk op de toets.

Als u [VOLGENDE] selecteert, gaat u naar stap 5-12.  
Als u [Nee] selecteert, gaat u naar stap 5-5.

Werk tijd	5/5
Volbracht	10 uren/week
Aanbevolen	10 uren/week
Nee	<b>VOLGENDE</b>

### 5-12 Selecteer [Ja] of [Nee] als antwoord op de vraag over de seizoenstijdklok en druk op de toets.





Als u [Ja] selecteert om de seizoenstijdklok te activeren, gaat u naar stap 5-13.  
Als u [Nee] selecteert, gaat u naar stap 5-15.

#### OPMERKING:

- De groeisnelheid van het gazon is afhankelijk van het seizoen. Met deze functie kunt u de verhouding van de maaitijd voor elk seizoen configureren.

Werk tijd	5/5
Seizoenstijdklok Timer verandert automatisch met het seizoen wanneer u deze instelling gebruikt. Activeren?	
Ja	Nee

### 5-13 Selecteer uw regio en druk op de toets.

Seizoenstijdklok	
Selecteer uw regio.	
1.Noord	
2.Centraal Noord	
3.Centraal Zuid	
4.Zuid	

### 5-14 Bevestig een percentage van elke maand, selecteer [VOLGENDE] en druk op de toets.

#### OPMERKING:

- U kunt de waarden voor de bediening van de gazonmaaier wijzigen.
- Volgens de maairesultaten met de instellingen die automatisch door het systeem zijn geconfigureerd, is het misschien nodig om de waarden voor het bedienen van de gazonmaaier aan te passen. Als u de details van de instellingen niet weet, neemt u contact op met uw dealer.

Het bovenste scherm van de Installatie hulp wordt weergegeven en [5.Werk tijd] is aangevinkt.

Seizoenstijdklok	
JAN 0 0 0 %	JUL 1 0 0 %
FEB 0 0 0 %	AUG 1 0 0 %
MRT 0 4 0 %	SEP 0 8 0 %
APR 0 6 0 %	OKT 0 4 0 %
MEI 0 8 0 %	NOV 0 0 0 %
JUN 1 0 0 %	DEC 0 0 0 %
	<b>VOLGENDE</b>

### 5-15 Selecteer [Einde] en druk op de toets.

Het scherm Basis installatie gereed wordt weergegeven.

#### OPMERKING:

- Als u de instellingen in dit menu wilt wijzigen, selecteert u dit menu nogmaals. U kunt de instellingen configureren aan de hand van de Installatie hulp.

Installatie-hulp	5/5
<input checked="" type="checkbox"/> 1.Maaihoogte <input checked="" type="checkbox"/> 2.Tuin indeling <input checked="" type="checkbox"/> 3.Startpunten maaien <input checked="" type="checkbox"/> 4.Test startpunten <input checked="" type="checkbox"/> 5.Werk tijd	
	<b>Einde</b>

### 5-16 Selecteer [Einde] en druk op de toets.

Basis installatie is voltooid en het Startscherm wordt weergegeven.

Kies Installatiemenu	
<b>1.Installatie hulp</b> 2.Geavanceerde instellingen 3.Herstart basis installatie	
	<b>Einde</b>

## De instellingen configureren aan de hand van de geavanceerde instellingen

De Geavanceerde instellingen begeleiden u als volgt bij het configureren van de instellingen voor het maaien:

Menu-naam	Instellingen
[1. Maai-instelling]	<ul style="list-style-type: none"> <li>- Maaipatroon</li> <li>- Draad overlap</li> <li>- Kanten maaien</li> <li>- Spiraal maaien</li> </ul>
[2. Stille tijd klok]	<ul style="list-style-type: none"> <li>- Mesmotor toerental</li> <li>- Wielmotor toerental</li> <li>- Tijd klok</li> </ul>

### 1. Maai-instelling

1-1

**Selecteer [1. Maai-instellingen] of [2. Stille tijd klok].**  
 Als u [Maai-instellingen] selecteert, gaat u naar stap 1-2.  
 Als u [Stille tijd klok] selecteert, gaat u naar stap 2-1.

Geavanceerde instellingen
<b>1. Maai-instellingen</b>
2. Stille tijd klok

1-2

**Selecteer een startpunt en druk op de  toets.**  
 Als u [VOLGENDE] selecteert, gaat u naar stap 1-4.

Maai-instellingen
Maaipatroon
<b>1. Punt 1 : Willekeurig</b>
2. Punt 2 : Willekeurig
3. Punt 3 : Willekeurig
4. Punt 4 : Willekeurig
5. Punt 5 : Willekeurig
VOLGENDE

1-3

**U kunt [Willekeurig], [Directioneel] of [Mix] als maaipatroon selecteren.**

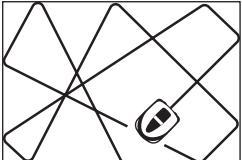
Maai-instelling
Punt 1
Maaipatroon
<input checked="" type="checkbox"/> Willekeurig
<input type="checkbox"/> Directioneel
<input type="checkbox"/> Mix

1-4

**Voer de waarde van 20 tot 45 cm in.**  
 Selecteer [VOLGENDE] en druk op de  toets.

Maai-instelling
Draad overlap
<b>20cm</b> (20cm – 45cm)

VOLGENDE

1-5

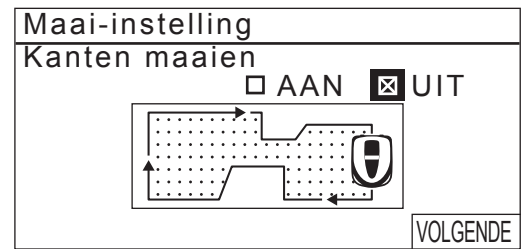
**Selecteer [AAN] of [UIT] en druk op de  $\leftarrow$  toets.**  
 Als u [AAN] selecteert, gaat u naar stap 1-6.  
 Als u [UIT] selecteert, gaat u naar stap 1-8.



1-6

**Selecteer [RO], [LO] of [Mix] voor de richting waaruit de kanten worden gemaaid.**  
**Selecteer [VOLGENDE] en druk op de  $\leftarrow$  toets.**

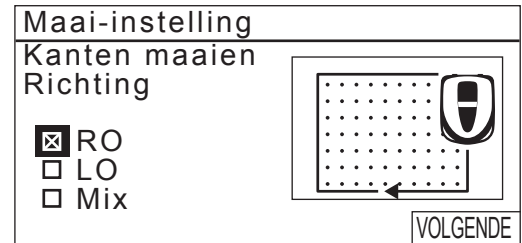

1-7

**Selecteer de dag van de week waarop u de gazonmaaier met de functie voor het maaien van kanten wilt laten draaien en druk op de  $\leftarrow$  toets.**  
**Selecteer [VOLGENDE] en druk op de  $\leftarrow$  toets.**  
 U kunt tot twee werkdagen per week selecteren.

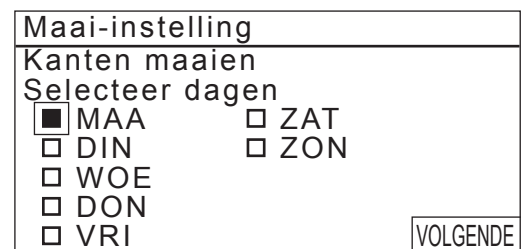

1-8

**Selecteer [AAN] of [UIT] en druk op de  $\leftarrow$  toets.**  
 Als u [Einde] selecteert en op de toets  $\leftarrow$  drukt, keert u terug naar het scherm in stap 1-1.

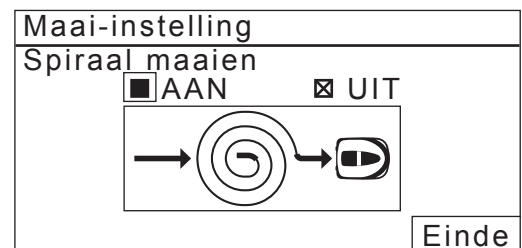

## 2. Stille tijd klok

2-1

**[Mesmotor toerental]: Selecteer [Laag] of [Normaal] en druk op de  $\leftarrow$  toets.**

2-2

**[Wielmotor toerental]: Configureer het niveau voor het wieltoerental waarop uw gazonmaaier moet maaien door het indrukken van de  $\blacktriangle$   $\blacktriangledown$  toetsen.**  
**Druk op de  $\leftarrow$  toets.**

2-3

**[Tijd klok]: Voer een begintijd en een eindtijd in de 24-uursindeling in met de cijfertoetsen.**  
**Druk op de  $\leftarrow$  toets.**

2-4

**Druk op de  $\odot$ -knop om terug te keren naar het vorige scherm.**



## 4 MENU-INSTELLINGEN

De menu's van het bedieningspaneel worden gebruikt om in te stellen hoe de gazonmaaier moet functioneren.

De menu-instellingen kunnen ook worden geopend in Mii-monitor. U kunt Mii-monitor gebruiken om de instellingen op te slaan. U kunt ook opgeslagen instellingen herstellen.

### Menu-overzicht

#### OPMERKING:

- We raden u aan deze instellingen tijdens de installatie door de dealer uit te laten voeren.

#### ● Menuschermb

Als u in het startscherm [Menu] selecteert en op de toets  drukt, wordt het menuscherm weergegeven zoals hieronder:

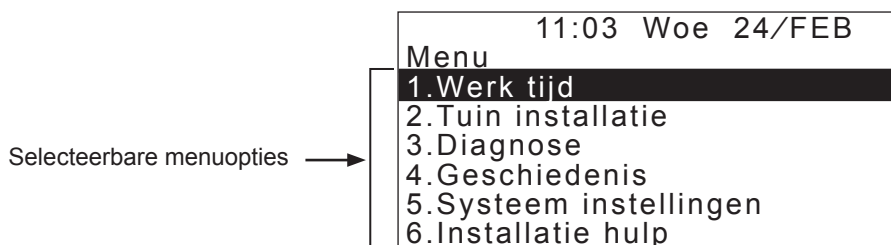

Het menu bestaat uit verschillende submenu's. De voornaamste niveaus zijn als volgt:

Menunaam	Gebruik	Zie deze pagina voor meer informatie
[1.Werk tijd]	Voor het instellen van de werkdag en werktijd en het selecteren van de startpunten.	(☞ bladzijde 32)
[2.Tuin installatie]	Voor het configureren van de gazonmaaier.	(☞ bladzijde 36)
[3.Diagnose]	Voor het maken van een diagnose van de gazonmaaier.	(☞ bladzijde 49)
[4.Geschiedenis]	Voor het bekijken van de gebruiks- en storingsgeschiedenis.	(☞ bladzijde 52)
[5.Systeem instellingen]	Voor het configureren van instellingen van het systeem.	(☞ bladzijde 55)
[6.Installatie hulp]	Voor het configureren van de instelling door middel van de installatiehulp in overeenstemming met de stappen van de schermen.	(☞ bladzijde 19)



# ● Volledig menuoverzicht

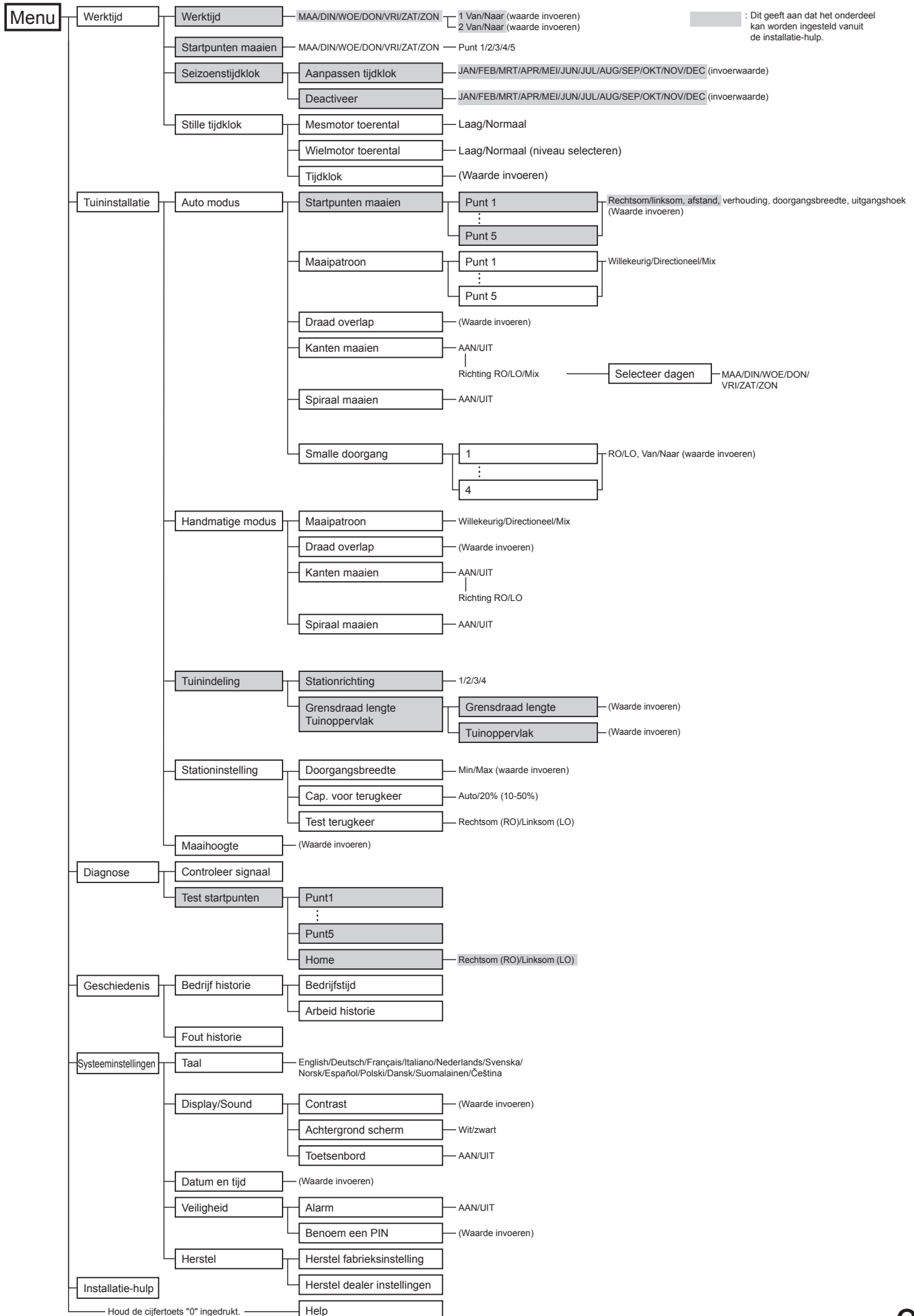

## De werktijd klok instellen

U kunt de werkdag en -tijd instellen dat de gazonmaaier moet werken. U kunt ook een specifiek gebied voor elke werktijd opgeven.

### Werktijd

U kunt de dag en tijd selecteren waarop de gazonmaaier moet werken.

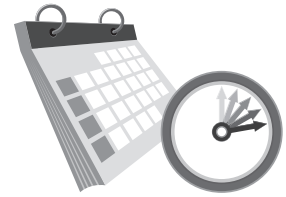

Startscherm → [1. Werk tijd] → [1. Werk tijd]

Configureer deze instelling om de gazonmaaier op specifieke dagen en tijden te laten werken. U kunt maximaal twee tijden voor gebruik van de maaier per dag instellen.

#### OPMERKING:

- De [Tijd klok 1] kan niet overlappen met [Tijd klok 2].
- De tijdsperiode mag geen "00:00" bevatten.

1

Selecteer de dag waarop de gazonmaaier moet werken.

2

Druk op de toets  $\ominus$  om verder te gaan naar het scherm voor het instellen van de tijd klok.

3

Voer een begintijd en een eindtijd in de 24-uursindeling in voor [Tijd klok 1] met de cijfertoetsen.

4

Voer waar nodig ook een begintijd en een eindtijd in de 24-uursindeling in voor [Tijd klok 2].

#### OPMERKING:

- Als u de instellingen van de werktijd wilt kopiëren naar de andere dagen van de week, selecteert u [Copiëer naar week] en de toets  $\ominus$ .

5

Druk op de toets  $\ominus$  om terug te gaan naar het vorige scherm.

Het percentage dat in de seizoenstijd klok is geconfigureerd, is de verhouding waarop de gazonmaaier in een maand werkt. Ga voor meer informatie over de seizoenstijd klok naar "Seizoenstijd klok" (≡ bladzijde 34).

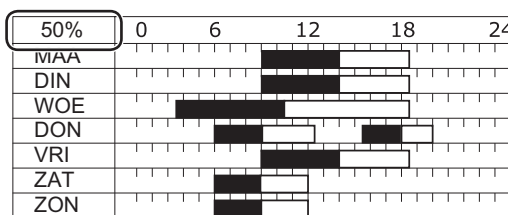

Bevestig de werktijd voor elke dag van de week.

#### OPMERKING:

- Het zwarte gedeelte van de balk is de periode dat de gazonmaaier zal werken. Het witte gedeelte van de balk is de periode dat de gazonmaaier niet zal werken. De verhouding van de zwarte en witte gedeeltes is afhankelijk van de instellingen van de seizoenstijd klok. Ga voor meer informatie over de seizoenstijd klok naar "Seizoenstijd klok" (≡ bladzijde 34).

Stel de tijd in.

Werktijd

Maandag

1 Vanaf t/m  
9:00 - 12:00

2 Vanaf t/m  
14:00 - 15:00

Copiëer naar week

Als u de instellingen van de werktijd wilt kopiëren naar de andere dagen van de week, selecteert u [Copiëer naar week] en drukt u op de  $\ominus$  toets.

Werktijd

Dagen te kopiëren

Alle  MAA  DIN

WOE  DON  VRI

ZAT  ZON

Ja Nee

Selecteer elk vak van de dag waarnaar u wilt kopiëren en druk op de toets  $\ominus$ .

Nadat u vinkjes in de selectievakjes hebt geplaatst, selecteert u [Ja] en drukt u op de toets  $\ominus$  om de instellingen te kopiëren naar de geselecteerde weekdagen.

## Startpunten maaien

U kunt de startpunten maaien voor elke dag van de week instellen. Als u bijvoorbeeld de volgende 5 startpunten in uw tuin instelt, schakelt u de gazonmaaier in om via smalle doorgangen andere gebieden te bereiken voor een betere efficiëntie.

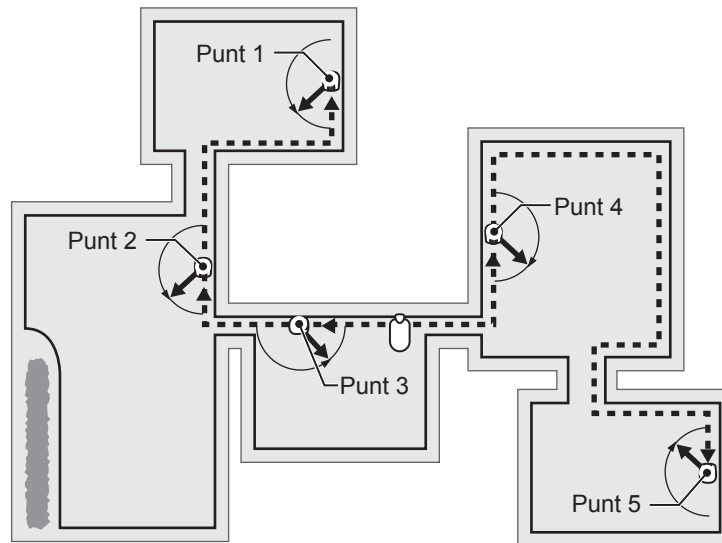

Door de startpunten voor elke dag van de week in te stellen, kunt u de gazonmaaier effectief gebruiken om uw tuin als volgt te maaien:

	Tijdlok1			Tijdlok2	
MAA	1	2	3		
DIN	1	2	3		
WOE	1	2	3		
DON			3	4	5
VRI			3	4	5
ZAI					
ZON					

Van maandag tot en met woensdag: de gazonmaaier begint vanaf punt 1, punt 2 of punt 3 te maaien.

Van donderdag tot en met vrijdag: de gazonmaaier begint vanaf punt 3, punt 4 of punt 5 te maaien.

Startpunten					
Maandag					
1	1	2	3	4	5
	<input checked="" type="checkbox"/>	<input checked="" type="checkbox"/>	<input checked="" type="checkbox"/>	<input type="checkbox"/>	<input type="checkbox"/>
2	1	2	3	4	5
	<input type="checkbox"/>	<input type="checkbox"/>	<input type="checkbox"/>	<input type="checkbox"/>	<input type="checkbox"/>
VOLGENDE					

Er worden alleen selectievakjes weergegeven voor geconfigureerde startpunten. (In het scherm aan de linkerkant zijn 5 startpunten geconfigureerd.)



Startscherm → [1. Werk tijd] → [2. Startpunten maaien]

Configureer deze instelling om de gazonmaaier op specifieke dagen van de week te laten beginnen met maaien vanaf specifieke startpunten.

1

Selecteer de dag en druk op de toets ⏪.

2

Zet een vinkje in het vakje door te drukken op de toets ⏪ om de startpunten te selecteren.

3

Als u de startpunten in detail wilt instellen, controleert u in de Installatie hulp of het bovenste scherm wordt weergegeven en of [3. Startpunten maaien] is aangevinkt.

4

Druk op de toets ⏩ om terug te gaan naar het vorige scherm.



## ■ Stille tijd klok

U kunt het toerental van de mesmotor en de wielmotor instellen, evenals de tijd klok voor een stille werking van de gazonmaaier.



 **Startscherm** → Menu scherm → **[1. Werk tijd]** → **[4. Stille tijd klok]** ("AAN" is aangevinkt)

Configureer deze instelling voor het stille gebruik van de gazonmaaier tijdens de periode die u configureert.

1



Selecteer **[Mesmotor toerental]** en druk op de toets .

Als u wilt dat de gazonmaaier uw gazon geruisloos maait, selecteert u [Laag].

2

Druk op de toets .

3

Selecteer **[Wielmotor toerental]** en configureer het niveau voor het wieltoerental waarop uw gazonmaaier moet maaien door het indrukken van de toetsen  .

4

Druk op de toets .

5

Selecteer **[Tijd klok]** en voer een begintijd en een eindtijd in de 24-uursindeling in met behulp van de cijfertoetsen.

6

Druk op de toets .

7

Druk op de toets  om terug te gaan naar het vorige scherm.

Configureer het toerental van de mesmotor in de gazonmaaier. →

18:11 Din 23/FEB		
Stille tijd klok		
<b>Mesmotor toerental</b>		
<input type="checkbox"/> Laag	<input checked="" type="checkbox"/> Normaal	
Wielmotor toerental		
Laag	■ ■ ■ ■ ■	Normaal
Tijd klok		
19:00	-	8:00

Stel een begin- en een eindtijd in bij het configureren van de tijd voor stille werking. →

← Configureer het toerental van de wielmotor in de gazonmaaier.

**TIPS** Als u het wieltoerental verlaagt, wordt het maai-oppervlak binnen de ingestelde periode kleiner en blijft meer gras ongemaaid. In dat geval vergroot u de tijden van de werktijd.

# De werking van de gazonmaaier instellen

## Auto modus

U kunt de instelling voor de geavanceerde auto modus als volgt configureren:

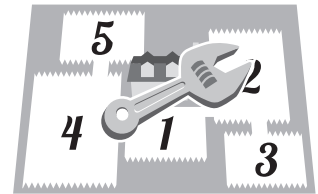

### De hoek instellen waarop ten opzichte van de begrenzingskabel wordt gedraaid

Stel bij het verlaten van de begrenzingskabel de hoek in waarmee van de begrenzingskabel moet worden uitgereden.

🔍 *Hoek-instellingen in [1.Startpunten maaien] (↗ bladzijde 38)*

- Stelt de vertrekhoek in voor als de gazonmaaier arriveert op de positie die door de hoek van [1.Startpunten maaien] wordt gespecificeerd.

### De afstand tot het startpunt instellen

Totdat de gazonmaaier een ingesteld startpunt in een gebied bereikt, rijdt de maaier zonder te maaien.

🔍 *Afstand-instellingen in [1.Startpunten maaien] (↗ bladzijde 38)*

- Stelt de afstand vanaf het laadstation tot het beginpunt voor maaien in.

### De overlappende afstand op de begrenzingskabel instellen

Stel de afstand in die de gazonmaaier langs de begrenzingskabel mag rijden.

🔍 *[3.Draad overlap] (↗ bladzijde 39)*

#### OPMERKING:

- Als u wilt dat de gazonmaaier vloeiend vanaf de begrenzingskabel draait, wordt een draadoverlapwaarde van 20 cm aanbevolen.

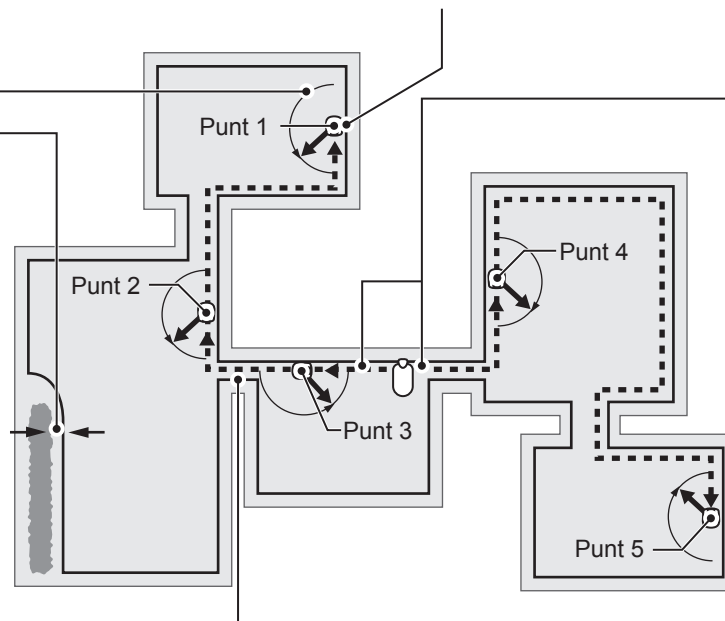

### De beginrichting vanaf het laadstation instellen

Stel in of de gazonmaaier rechtsom of linksom langs de begrenzingskabel moet rijden om een ingesteld startpunt te bereiken.

🔍 *(↻ met de klok mee) of (↺ tegen de klok in) in [1.Startpunten maaien] (↗ bladzijde 38)*

### De waarde instellen om andere gebieden door de smalle doorgang te bereiken

De gazonmaaier kan andere gebieden door smalle doorgangen bereiken met de volgende instellingen:

- Configureer de minimumwaarde ("0") van Smalle doorgang in de Geavanceerde instelling. De gazonmaaier loopt vlak bij de begrenzingskabel. Dit is effectief voor 5 of meerdere smalle doorgangen in de tuin.
- Configureer de waarde voor de afstand van de smalle doorgang vanaf het laadstation. Bij doorgang door de geconfigureerde smalle doorgang volgt de gazonmaaier de begrenzingskabel nauwsluitend. Dit is effectief voor 4 of minder smalle doorgangen in de tuin.

🔍 *Breedte-instellingen in [1.Startpunten maaien] (↗ bladzijde 38)*

🔍 *[6.Smalle doorgang] (↗ bladzijde 42)*

#### OPMERKING:

- Met de instelling [6.Smalle doorgang] gaat de gazonmaaier in de richting van het startpunt. Als u de instelling wilt configureren voor terugkeer naar het laadstation moet u dit bij Station-Instelling doen. Voor meer informatie raadpleegt u "Station-Instelling" (↗ bladzijde 46).

### De bedrijfsverhouding voor de werking van elk gebied instellen

Stel een verhouding voor een gebied in als u vaker vanaf een bepaald startpunt wilt maaien. Als u bijvoorbeeld als verhouding voor "Punt 1" 30% instelt, begint de gazonmaaier 3 van de 10 keer met maaien vanaf "Punt 1" en 7 van de 10 keer vanaf andere startpunten.

🔍 *Percentage-instellingen in [1.Startpunten maaien] (↗ bladzijde 38)*

#### OPMERKING:

- U kunt 5 startpunten configureren.

#### OPMERKING:

- Als u de gazonmaaier in de [Auto modus] wilt gebruiken, raadpleegt u "De gazonmaaier bedienen in de Auto modus." (↗ bladzijde 66).

## Afstand tot de begrenzingskabel wanneer de gazonmaaier richting de startpunten uitrijdt:

De gazonmaaier beweegt willekeurig tussen de begrenzingskabel en de opgegeven waarde terwijl hij naar het startpunt uitrijdt.

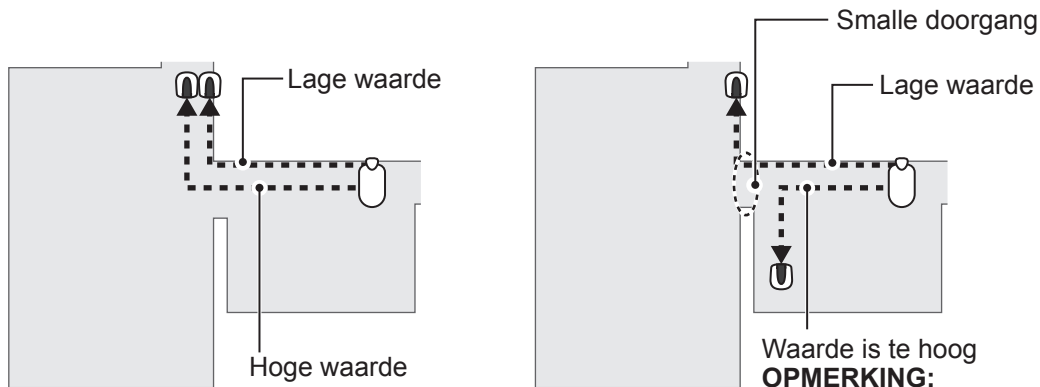

### OPMERKING:

- Wanneer de waarde te hoog is, komt de gazonmaaier mogelijk niet door de smalle doorgang heen.

## Voorbeeldtabel doorgangsbreedte

Niveau instellen	Doorgangsbreedte
0	10 cm
1	25 cm
2	30 cm
3	35 cm
4	40 cm
5	50 cm
6	60 cm
7	70 cm
8	80 cm
9	90 cm
10	100 cm
11	110 cm
12	120 cm
13	130 cm
14	140 cm
15	150 cm

Doorgangsbreedte: Vanaf begrenzingskabel naar het midden van de gazonmaaier

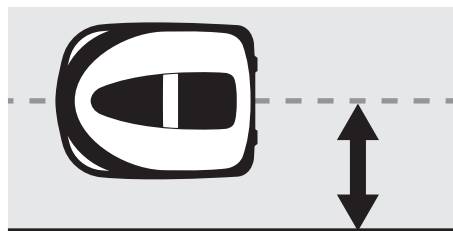

### OPMERKING:

- De sterkte van het signaal is afhankelijk van de geïnstalleerde lengte van de begrenzingskabel. Het veld wordt zwakker naarmate de begrenzingskabel langer is en sterker met een kortere begrenzingskabel.
- Als de waarde hoog is (voorkomt dit dat de maaier telkens hetzelfde pad volgt) en kunt u wielsporen in het gras voorkomen.
- De numerieke waarden van deze tabel zijn bedoeld als referentiepunten waarlangs de gazonmaaier in een rechte lijn terugkeert naar het laadstation.
- De numerieke waarden kunnen variëren afhankelijk van de praktische omstandigheden.

## De hoek waarmee de gazonmaaier uitrijdt vanuit de begrenzingskabel:

De gazonmaaier rijdt naar dit punt langs de begrenzingskabel; hij draait weg van de begrenzingskabel en begint te maaien.

U kunt de hoek (bereik) waarin de gazonmaaier uitrijdt, ten opzichte van de begrenzingskabel als de maaier begint te maaien, als volgt instellen (de standaardwaarde is van 10° tot 170°):

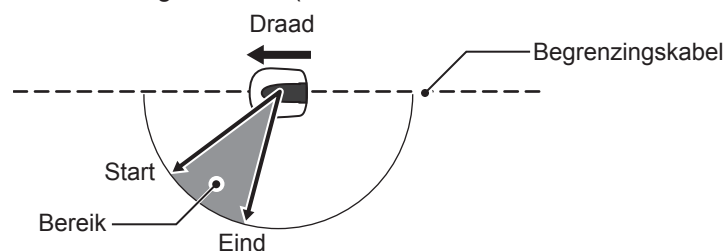

**TIPS** Gebruik de hoek om te zorgen dat de gazonmaaier de maaigebieden in een rechte lijn bereikt in plaats van extra startpunten te gebruiken.

## ● Startpunten maaien

MenuscherM



 Startscherm → [2. Tuin installatie] → [1.Auto modus] → [1.Startpunten maaien] → [1.Punt 1] tot [5.Punt 5]

De gazonmaaier rijdt naar dit punt langs de begrenzingskabel; hij draait weg van de begrenzingskabel en begint te maaien. U kunt de gazonmaaier dan naar een gebied sturen welke moeilijk bereikbaar is.

**TIPS** Maak de afstand niet groter dan nodig is. De maaitijd wordt hiermee gemaximaliseerd.

- 1 Selecteer  (met de klok mee) of  (tegen de klok in), voer de waarden voor de afstand tussen het laadstation en het startpunt in gevolgd door het percentage van de verhouding waarop de gazonmaaier werkt.
  - 2 Selecteer [VOLGENDE] en druk op de toets .
  - 3 Voer de waarden van de breedte en de hoek in en druk op de toets .
- OPMERKING:**
- Door [TEST] te selecteren, kunt u de instellingen van elk startpunt vóór het maaien controleren. Voor meer informatie raadpleegt u "Test startpunten" (📖 bladzijde 50).
- 4 Druk op de toets  om terug te gaan naar het vorige scherm.

Stel in of de gazonmaaier rechtsom of linksom langs de begrenzingskabel moet rijden om een startpunt te bereiken.

Startpunten maaien			
Punt	 / 	(0 - 50 m)	
1	<input checked="" type="checkbox"/> / <input type="checkbox"/>	0 m	40 %
2	<input checked="" type="checkbox"/> / <input type="checkbox"/>	0 m	20 %
3	<input type="checkbox"/> / <input checked="" type="checkbox"/>	0 m	10 %
4	<input checked="" type="checkbox"/> / <input type="checkbox"/>	0 m	10 %
5	<input type="checkbox"/> / <input checked="" type="checkbox"/>	0 m	20 %
			VOLGENDE

Stelt de afstand vanaf het laadstation tot het beginpunt voor maaien in.

Stel een bedrijfsverhouding voor een gebied in als u vaker vanaf een bepaald startpunt wilt maaien. Stel dit zodanig in dat het totaal van alle percentages 100% is.

Stel de minimale en maximale afstand tussen de gazonmaaier en de begrenzingskabel in bij het volgen van de begrenzingskabel.

Startpunten maaien		
Punt	Breedte	Hoek
1	3 - 10	10 - 170
2	3 - 10	10 - 170
3	3 - 10	10 - 170
4	3 - 10	10 - 170
5	3 - 10	10 - 170
TEST	(0 - 15)	(10' - 170')

Stel bij het verlaten van de begrenzingskabel de minimale en maximale hoek in waarmee van de begrenzingskabel moet worden uitgereden.



**Startscherm** → [2. Tuin installatie] → [1.Auto modus] → [2. Maaipatroon] → [1.Punt 1] naar [5.Punt 5]

U kunt hieronder een keuze maken uit 3 maaipatronen:



U kunt instellen hoe de gazonmaaier onder het maaien beweegt.  
Met de instelling **[Mix]** wisselt de gazonmaaier tussen willekeurig maaien en directioneel maaien met intervallen van ongeveer 15 minuten.

- 1 Selecteer **[Willekeurig]**, **[Directioneel]** of **[Mix]**.
- 2 Druk op de toets **↩**.
- 3 Druk op de toets **⊞** om terug te gaan naar het vorige scherm.

**Startscherm** → [2. Tuin installatie] → [1.Auto modus] → [3. Draad overlap]

Als de gazonmaaier de begrenzingskabel detecteert, kan het de grens iets overschrijden en langs de buitenste randen van het maaigebied maaien. U kunt instellen hoe ver de begrenzingskabel mag worden overschreden.

**Draad overlap:** Van begrenzingskabel tot voorzijde gazonmaaier.



- 1 Voer een waarde van 20 tot 45 cm in.
- 2 Druk op de toets **↩**.

**Startscherm** → **2. Tuin installatie** → **1. Auto modus** → **4. Kanten maaien**

Met deze functie kunt u het ongemaaide gebied langs de begrenzingskabel maaien.

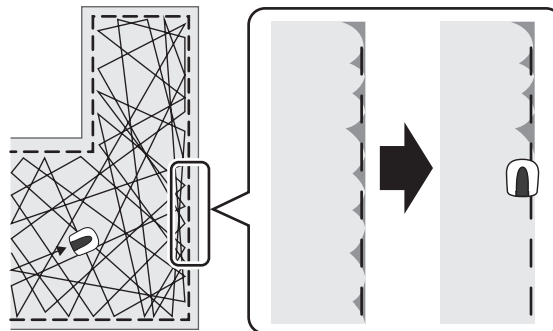

← Als de instelling voor kanten maaien is ingeschakeld, gaat de gazonmaaier langs de begrenzingskabel door uw tuin om eerst de rand te maaien, voordat het normale maaien begint.

Als u deze functie inschakelt, maait de gazonmaaier langs de begrenzingskabel als de werktijd voor het eerst ingaat op de geselecteerde dag(en).

U kunt ook de dag(en) van de week configureren waarop u de gazonmaaier langs de begrenzingskabel wilt laten maaien (maximaal 2 dagen per week).

1

**Selecteer [AAN] of [UIT] voor het configureren van het kanten maaien en druk op de toets** ⏪.

Als u [AAN] selecteert, gaat u door met stap 2. Het ongemaaide gedeelte langs de begrenzingskabel wordt nu netjes gemaaid. Als u [UIT] selecteert, keert u terug naar het vorige scherm. U kunt [UIT] selecteren om de gazonmaaier te gebruiken indien minder batterijverbruik gewenst is.

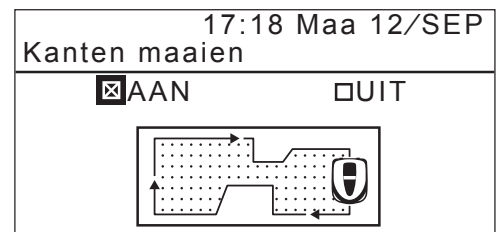

2

**Selecteer [RO], [LO] of [Mix] voor de richting waaruit de kanten worden gemaaid.**

**Selecteer dan [VOLGENDE] en druk op de toets** ⏪.

[RO]: Gaat met de klok mee

[LO]: Gaat tegen de klok in

[Mix]: Wisselt tussen RO en LO

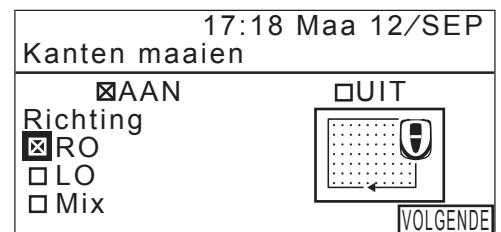

3

Selecteer de dag van de week waarop u de gazonmaaier met de functie voor het maaien van kanten wilt laten werken en druk op de toets  $\ominus$ .

U kunt tot twee werkdagen in de week selecteren.

17:19 Maa 12/SEP	
Kanten maaien	
Selecteer dagen	
<input checked="" type="checkbox"/> MAA	<input type="checkbox"/> ZAT
<input type="checkbox"/> DIN	<input type="checkbox"/> ZON
<input type="checkbox"/> WOE	
<input type="checkbox"/> DON	
<input type="checkbox"/> VRI	
<b>Einde</b>	

4

Selecteer **[Einde]** en druk op de toets  $\ominus$ .

 **Startscherm** → **Menu scherm** → **[2. Tuin installatie]** → **[1. Auto modus]** → **[5. Spiraal maaien]**

Met deze functie kan de gazonmaaier worden gericht op het maaien van het gebied waar het gazon niet helemaal is gemaaid of waar het gras extra snel groeit.

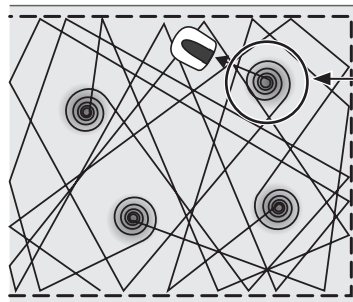

De gazonmaaier detecteert dichtbegroeide gebieden en maait daar spiraal.

Met deze functie kunt u de gazonmaaier tijdens de normale werking zich laten concentreren op het maaien van extra hoog gras.

Selecteer **[AAN]** of **[UIT]** voor het configureren van spiraal maaien en druk op de toets  $\ominus$ .

U kunt **[UIT]** selecteren om de gazonmaaier te gebruiken indien minder batterijverbruik gewenst is.

17:19 Maa 12/SEP	
Spiraal maaien	
<input checked="" type="checkbox"/> AAN	<input checked="" type="checkbox"/> UIT
	



Menuscherm

**Startscherm → [2. Tuin installatie] → [1. Auto modus] → [6. Smalle doorgang]**

Als uw tuin smalle doorgangen heeft, kunt u de instellingen van de smalle doorgangen configureren, zodat de gazonmaaier er doorheen rijdt in de richting van het startpunt.

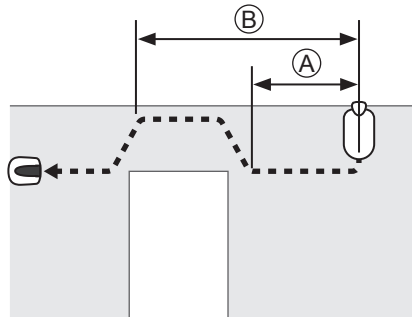

Ⓐ: Afstand tussen het laadstation en het begin van de smalle doorgang.

Ⓑ: Afstand tussen het laadstation en het einde van de smalle doorgang.

Smalle doorgang		Vanaf - t/m
1	<input type="checkbox"/> / <input checked="" type="checkbox"/>	10 - 20 m
2	<input checked="" type="checkbox"/> / <input type="checkbox"/>	0 - 0 m
3	<input checked="" type="checkbox"/> / <input type="checkbox"/>	0 - 0 m
4	<input checked="" type="checkbox"/> / <input type="checkbox"/>	0 - 0 m (0 - 750 m)

Configureer de afstand van de smalle doorgangen vanaf het laadstation om de gazonmaaier er doorheen te laten rijden.

**OPMERKING:**

- Specificeer de afstand van begin tot einde van elke smalle doorgang vanaf het laadstation.
- Met deze instelling gaat de gazonmaaier in de richting van het startpunt. Als u de instelling wilt configureren voor terugkeer naar het laadstation moet u dit bij Station-Instelling doen. Voor meer informatie raadpleegt u "Station-Instelling" (↗ bladzijde 46).

1

Selecteer een getal van 1 tot 4 voor uw configuratie en druk op de toets

2

Selecteer of en druk op de toets . Voer nu de waarden in voor de afstand van begin tot einde van elke smalle doorgang en druk op de toets .

3

Druk op de toets .

4

Druk op de toets om terug te gaan naar het vorige scherm.

## ■ Handmatige modus

Met deze functie kunt u de gazonmaaier configureren om te maaien zonder de werktijd-functie.



### OPMERKING:

- Als u de gazonmaaier in de [Handmatige modus] wilt gebruiken, raadpleegt u "De gazonmaaier bedienen in de Handmatige modus" (↗ bladzijde 89)

## ● Maaipatroon

U kunt hieronder een keuze maken uit 3 maaipatronen:

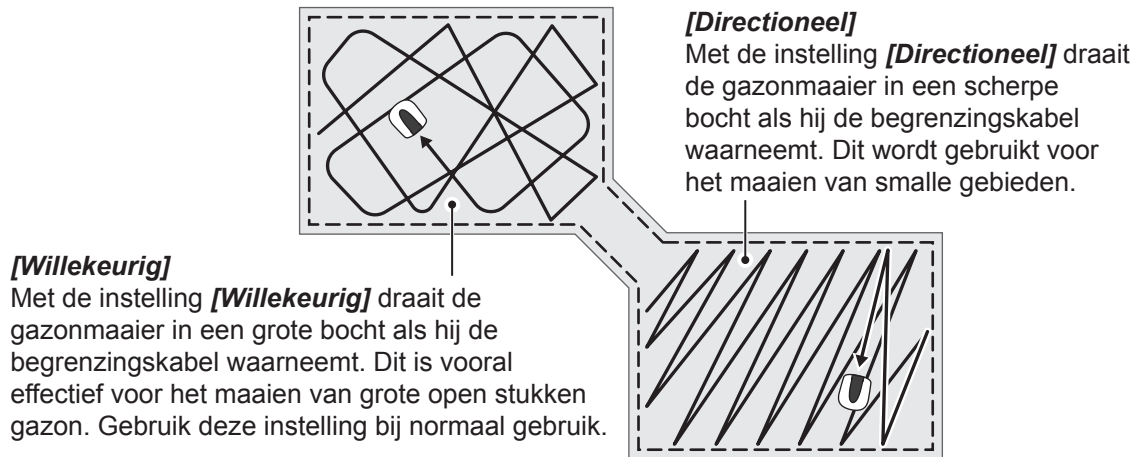

**[Mix]**  
Met de instelling **[Mix]** wisselt de gazonmaaier tussen het maaipatroon **[Willekeurig]** en het maaipatroon **[Directioneel]** op regelmatige intervallen.

## ● Draad overlap

Als de gazonmaaier de begrenzingskabel detecteert, kan het de grens iets overschrijden en over de buitenste randen van het maaigebied maaien.

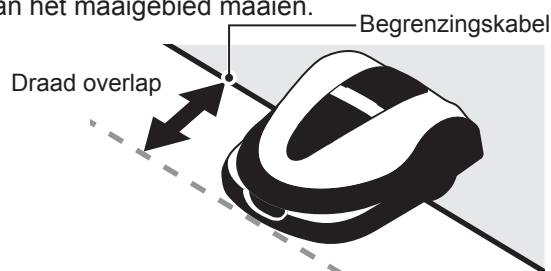

## ● Kanten maaien:

Met deze functie kunt u het ongemaaide gebied langs de begrenzingskabel maaien.

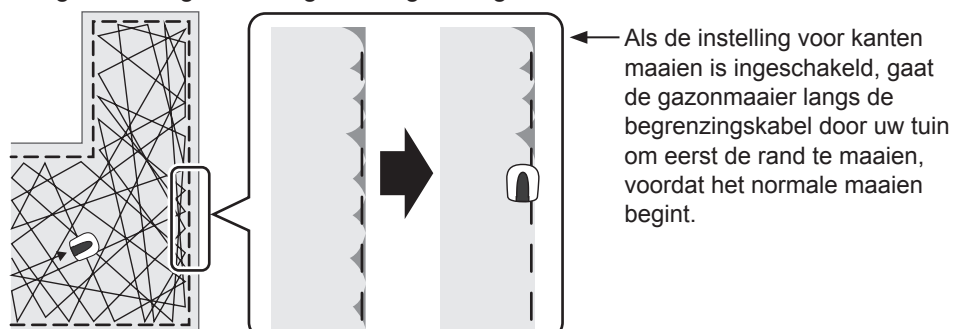

## ● Spiraal maaien:

Met deze functie kan de gazonmaaier worden gericht op het maaien van het gebied waar het gazon niet helemaal is gemaaid of waar het gras extra snel groeit.

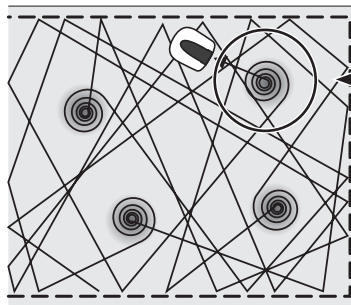

De gazonmaaier detecteert dichtbegroeide gebieden en maait daar spiraal.



**Startscherm** → **Menuscherm** → **[2. Tuin installatie]** → **[2. Handmatige modus]**

U kunt instellen hoe de gazonmaaier zich onder het maaien beweegt.

### OPMERKING:

- Als u de gazonmaaier in de handmatige modus wilt bedienen, verandert u de bedieningsmodus door te drukken op de toets . Zie voor meer informatie "5 GEBRUIK" (📖 bladzijde 63).
- De instelling [Mix] is ook als maaipatrooninstelling beschikbaar. In deze instelling wisselt de gazonmaaier tussen het maaipatroon Willekeurig en het maaipatroon Directioneel met regelmatige intervallen.

15:46 Din 23/FEB
Handmatige modus
<b>1. Maaipatroon</b>
2. Draad overlap
3. Kanten maaien
4. Spiraal maaien

- 1 Selecteer [1. Maaipatroon] en druk op de toets .
- 2 Selecteer [Willekeurig], [Directioneel] of [Mix] om het maaipatroon te configureren en druk op de toets .
- 3 Selecteer [2. Draad overlap], voer de waarden van de draadoverlap in tussen 20 en 45 en druk op de toets .
- 4 Selecteer [3. Kanten maaien] en druk op de toets .
- 5 Selecteer [AAN] of [UIT] en druk op de toets .  
Als u [AAN] selecteert, gaat u naar stap 6.  
Als u [UIT] selecteert, gaat u naar stap 8.
- 6 Selecteer [RO] of [LO] en druk op de toets .
- 7 Selecteer [Einde] en druk op de toets .
- 8 Selecteer [4. Spiraal maaien] en druk op de toets .
- 9 Selecteer [AAN] of [UIT] en druk op de toets .

## Tuinindeling

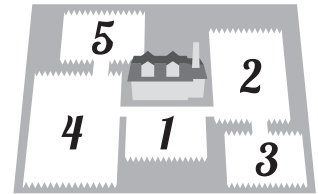

**Startscherm** → **[2. Tuin installatie]** → **[3. Tuin indeling]** → **[1. Station richting]**

U kunt de bewegingsrichting voor de gazonmaaier ten opzichte van het laadstation instellen.

### OPMERKING:

- Bevestig met uw dealer dat de installatie van het laadstation voltooid is en de begrenzingskabel gelegd is alvorens de instellingen te configureren.
- Ga voor meer informatie over het aansluiten van de begrenzingskabel op de aansluitpunten van het laadstation naar "Begrenzingskabel installeren en aansluiten op het laadstation" (↗ bladzijde 16).

1

**Selecteer het patroon.**

Er zijn 4 installatiemethoden.

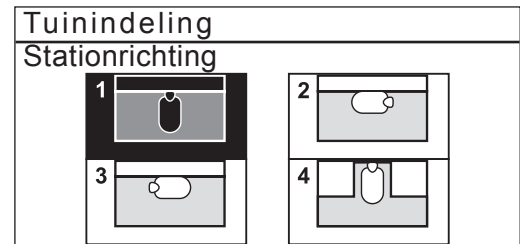

2

**Druk op de toets** ⏪.

**Startscherm** → **[2. Tuin installatie]** → **[3. Tuin indeling]** → **[2. Grensdraad lengte...]**

U kunt de informatie van uw tuinindeling configureren om de gazonmaaier te bedienen.

### OPMERKING:

- Bevestig dat de installatie van het laadstation voltooid is en de begrenzingskabel gelegd is met uw dealer alvorens de instellingen te configureren.
- Als uw dealer de **CONTROLELIJST DEALER** achterin de gebruikershandleiding al heeft ingevuld, raadpleegt u deze lijst tijdens het configureren van de instellingen.

1

**Voer de lengte van de begrenzingskabel en het tuinoppervlak in.**

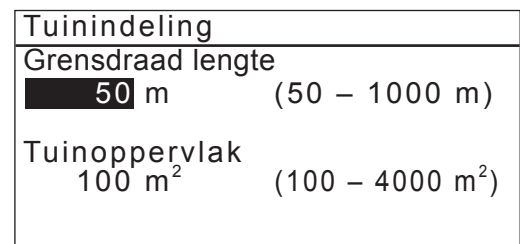

2

**Druk op de toets** ⏪.

## Stationinstelling



**Startscherm** → **Menuscherm** → **[2. Tuin installatie]** → **[4. Station-Instelling]** → **[1. Doorgangsbreedte]**

U kunt de minimale en maximale afstand tussen de gazonmaaier en de begrenzingskabel instellen wanneer de gazonmaaier langs de begrenzingskabel naar het laadstation terugkeert. Door deze afstand in te stellen, kunt u voorkomen dat er zich wielsporen vormen, omdat de gazonmaaier verschillende routes kiest om naar het station terug te keren.

Als er zich een smalle doorgang onderweg naar het laadstation bevindt of als het laadstation in een smalle doorgang is geïnstalleerd, raadpleegt u de onderstaande tabel om de waarden te bepalen. (De waarden in de tabel zijn aanbevolen waarden die automatisch worden ingesteld wanneer er een smalle doorgang in de Installatie hulp wordt gekozen.) U kunt ook een retourtest uitvoeren en dan de waarden wijzigen, mits de gazonmaaier terug kan keren.

### Aanbevolen doorgangsbreedte voor stationinstelling

Niveau instellen		Doorgangsbreedte
Min	Max	
1	2	1,0 – 1,2 m
1	2	1,3 – 1,5 m
1	3	1,6 – 1,8 m
3	5	1,9 – 2,1 m
3	6	2,2 – 2,4 m
3	7	2,5 – 2,7 m
3	8	2,8 – 3,0 m
3	10	Geen instelling

Als het laadstation in een hoek wordt geïnstalleerd, stelt u de maximale waarde van het instelniveau in op 10 of lager. U kunt echter ook een retourtest uitvoeren en instellen op een hogere waarde dan 10, mits de gazonmaaier terug kan keren.

### Voorbeeld van een hoekinstallatie:

Als het instelpunt te hoog is, kan de gazonmaaier het laadstation niet detecteren en zal de gazonmaaier er gewoon langs rijden.

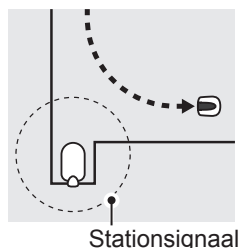

U kunt een waarde tussen 0 en 15 als instelniveau invoeren.

### Voorbeeldtabel doorgangsbreedte

Niveau instellen	Doorgangsbreedte
0	10 cm
1	25 cm
2	30 cm
3	35 cm
4	40 cm
5	50 cm
6	60 cm
7	70 cm
8	80 cm
9	90 cm
10	100 cm
11	110 cm
12	120 cm
13	130 cm
14	140 cm
15	150 cm

- De sterkte van het signaal is afhankelijk van de lengte van de begrenzingskabel. Het veld wordt zwakker naarmate de begrenzingskabel langer is en sterker met een kortere begrenzingskabel.
- Als de waarde hoog is (voorkomt dit dat de maaier hetzelfde pad volgt), kunt u hiermee wielsporen in het gras verminderen.
- De numerieke waarden van deze tabel zijn bedoeld als referentiepunten waarlangs de gazonmaaier in een rechte lijn terugkeert naar het laadstation.
- De numerieke waarden kunnen variëren afhankelijk van de praktische omstandigheden.

**TIPS** Gebruik een zo groot mogelijke doorgangsbreedte, zodat het gebied snel kan worden bereikt.

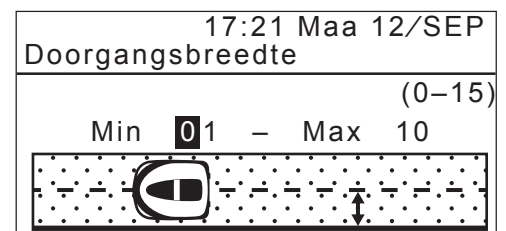

**1** Voer een waarde (0 – 15) in bij [MIN] en [MAX].

**2** Druk op de toets .



 **Startscreen** → **Menuscher** → **[2. Tuin installatie]** → **[4. Station-Instelling]** → **[2. Cap. voor terugkeer]**

U kunt instellen wat het restpercentage van de accu moet zijn wanneer de gazonmaaier begint terug te keren naar het laadstation.

**TIPS** Hoe langer de grensdraad is, des te hoger deze waarde moet zijn.

1

Selecteer **[Auto]** of voer een percentage restcapaciteit voor de accu in.  
Het percentagebereik voor de restcapaciteit voor de accu ligt tussen 10% en 50%.

17:59 Din 23/FEB
Cap. voor terugkeer
Dit bepaalt wanneer de gazonmaaier naar het station terugkeert.
<input checked="" type="checkbox"/> Auto
<input type="checkbox"/> 10%(10 – 50%)

2

Druk op de toets .

 **Startscreen** → **Menuscher** → **[2. Tuin installatie]** → **[4. Station-Instelling]** → **[0. Test terugkeer]**

U kunt testen of de gazonmaaier goed naar het laadstation terugkeert.

**OPMERKING:**

- Voer deze test uit terwijl de gazonmaaier niet aan het laadstation is gekoppeld.

**TIPS** Test het terugkeren door de verschillende doorgangen.

1

Selecteer **[Rechtsom (RO)]** of **[Linksom (LO)]**.

Test terugkeer
Geef retourrichting in
<b>Rechtsom (RO)</b>
Linksom (LO)

2

Druk op de toets .  
Bevestig de selectiegegevens van de retourrichting.

3

**Sluit de klep van het bedieningspaneel.**  
De gazonmaaier gaat terug naar het laadstation.

4

**Wanneer de gazonmaaier in het laadstation staat, drukt u op de handmatige STOP-toets.**  
Het klepje van het bedieningspaneel komt omhoog.  
De melding "Einde test" wordt op het display weergegeven.

 **Startscreen** → **Menuscherm** → **[2. Tuin installatie]** → **[5. Maaihoogte]**

U kunt de maaihoogte configureren.

**OPMERKING:**

- We raden u aan een hoogte in te stellen waarmee 5 mm van de grashoogte wordt gemaaid.

- 1 Stel de maaihoogte in met de   toetsen en druk op de toets .
- 2 Wanneer u [Kalibreren] selecteert en op de toets  drukt, beweegt de messchijf naar de ingestelde maaihoogte. U kunt de maaihoogte controleren.
  - De verplaatste messchijf maakt vergrendelingsgeluiden op de hoogste en laagste stand.
- 3 Druk op de toets , vorige scherm.

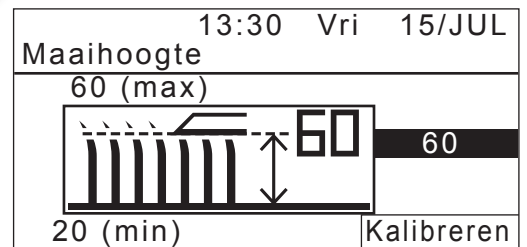

## Het systeem controleren

### Controleer signaal

U kunt controleren of het signaal van de begrenzkabel de gazonmaaier bereikt en bevestigen hoe sterk het signaal is.

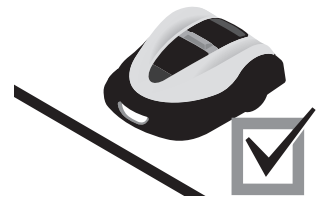

 **Startscherm** → <sup>Menuscherm</sup> **[3.Diagnose]** → **[1.Controleer signaal]**

Aanduiding van het signaalniveau	Signaalsterkte
Lv0	Geen lussignaal
Lv1	Zwak
↑ ↓	↑ ↓
Lv5	Middelmatig
↑ ↓	↑ ↓
Lv10	Sterk

## ■ Test startpunten

U kunt controleren of de gazonmaaier goed naar het laadstation kan terugkeren en of in overeenstemming met de instellingen alle startpunten kunnen worden bereikt.

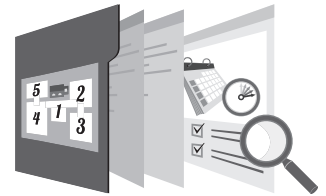

Menuscherm



**Startscherm** → **[3.Diagnose]** → **[2.Test startpunten]** → **[1.Punt 1] tot [5.Punt 5]**

U kunt 5 startpunten configureren.

### OPMERKING:

- Voer deze test uit terwijl de gazonmaaier aan het laadstation is gekoppeld.

1

**Selecteer een punt van 1 tot 5 dat u wilt testen en druk op de toets**

2

**Bevestig de waarde van de geselecteerde puntinstellingen.**

3

**Sluit de klep van het bedieningspaneel.**

De gazonmaaier begint naar het geselecteerde startpunt te rijden. Wanneer de test correct is voltooid, draait de gazonmaaier langzaam van de ene naar de andere kant en laat hierbij de minimale en maximale uitgangshoek zien. Hierna is een piepgeluid uit de gazonmaaier te horen.

4

**Druk op de handmatige STOP-knop.**

Het klepje van het bedieningspaneel komt omhoog.

Het bericht "Wenst u het startpunt te wijzigen?" verschijnt op het display.

5

**Selecteer [Ja] of [Nee] als antwoord op de vraag en druk op de toets**

Als u [Ja] selecteert, verschijnt het scherm "startpunten maaien". U kunt de instellingen van het geteste startpunt wijzigen.

Als u [Nee] selecteert, verschijnt het vorige scherm.

### OPMERKING:

- Voor meer informatie over de startpuntinstellingen raadpleegt u "De instelling Startpunten maaien configureren" (🔊 bladzijde 22).

 **Startscreen** → **Menuscherm** → **[3.Diagnose]** → **[2.Test startpunten]** → **[0.Home]**

U kunt testen of de gazonmaaier goed naar het laadstation terugkeert.

**OPMERKING:**

- Voer deze test uit terwijl de gazonmaaier niet aan het laadstation is gekoppeld.

1

**Selecteer [Rechtsom (RO)] of [Linksom (LO)].**

2

**Druk op de toets** .

Bevestig de selectiegegevens van de retourrichting.

3

**Sluit de klep van het bedieningspaneel.**

De gazonmaaier gaat terug naar het laadstation.

4

**Wanneer de gazonmaaier in het laadstation staat, drukt u op de handmatige STOP-toets.**

Het klepje van het bedieningspaneel komt omhoog.

De melding "Einde test" wordt op het display weergegeven.

**OPMERKING:**

- Voor meer informatie over de retourinstellingen raadpleegt u "Station-Instelling" (☞ bladzijde 46).

## Geschiedenis bekijken

### Bedrijf historie

U kunt de totale tijd bekijken dat de gazonmaaier heeft gewerkt en is opgeladen.

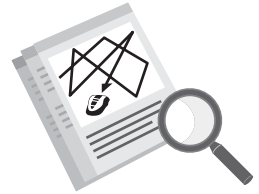

 **Startscherm** → <sup>Menuscherm</sup> **[4.Geschiedenis]** → **[1.Bedrijf historie]** → **[1.Bedrijfstijd]**

U kunt bekijken hoe lang de gazonmaaier heeft gemaaid en is opgeladen.

1  
2

1 Controleer de geschiedenis.

2 Druk op de toets  om terug te gaan naar het vorige scherm.

Dit is de totale maaitijd. →

Dit is de totale oplaadtijd. →

15:41 Woe 24/FEB	
Bedrijfstijd	
Maaitijd	180h55min
Laden	140h37min

## Arbeid historie

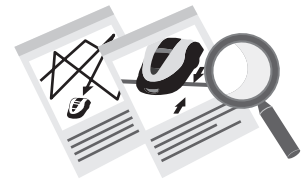

Menuscherm

Startscherm → [4.Geschiedenis] → [1.Bedrijf historie] → [2.Arbeid historie]

U kunt de maaigeschiedenis van de gazonmaaier (wanneer de gazonmaaier heeft gemaaid), de retourgeschiedenis (wanneer de gazonmaaier terug naar het laadstation is gegaan) en de oplaadgeschiedenis (wanneer de gazonmaaier werd opgeladen) bekijken.

### OPMERKING:

- Alleen de geschiedenis van de Auto modus wordt weergegeven.

- 1 Controleer de geschiedenis door op de ▲▼ omlaag-toetsen te drukken en door het menu te bladeren.
- 2 Druk op de toets ⏪ om terug te gaan naar het vorige scherm.

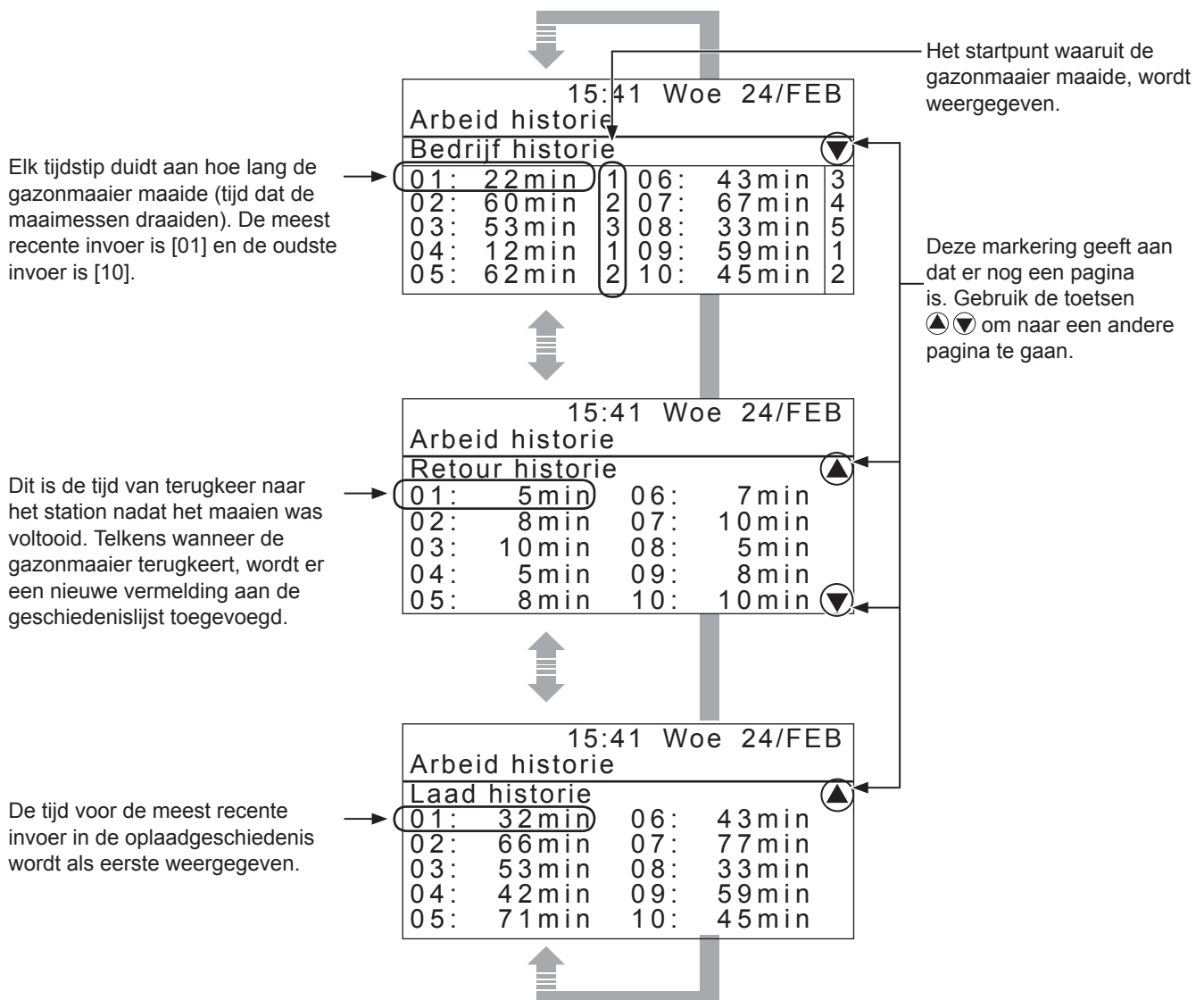

## Fout historie

U kunt de storingsgeschiedenis van de gazonmaaier bekijken (wanneer er zich een storing voordeed).

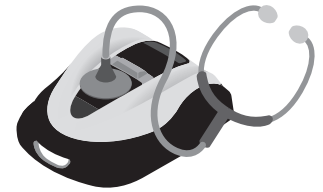

 **Startscherm** → Menu scherm → **[4. Geschiedenis]** → **[2. Fout historie]**

De geschiedenis van storingen die zich hebben voorgedaan wordt opgeslagen.

### OPMERKING:

- Als dezelfde fout meerdere malen op één dag optreedt, wordt deze alleen de eerste keer opgeslagen.

- 1** Selecteer de storingsgeschiedenisvermelding door gebruik te maken van de ▲ ▼ toetsen.
- 2** Druk op de toets ⏪. De storingsinformatie wordt weergegeven. Zie voor meer informatie over storingen "7 PROBLEEMOPLOSSING" (a-bladzijde 70).
- 3** Druk op de toets ⏩ om terug te gaan naar het vorige scherm.

De meest recente invoer voor storingen wordt als eerste weergegeven. Druk op de toets ⏪ voor meer informatie.

	13:33	Vri	15/JUL
Fout historie			
→	1.3A127	15.07.16	13:31
	2.3A122	15.07.16	13:23
	3.3A111	15.07.16	13:23
	4.3A136	15.07.16	13:17
	5.3A136	15.07.16	10:01
	6.3A136	15.07.16	10:00

Deze markering geeft aan dat er nog een pagina is. Gebruik de toetsen ▲ ▼ om naar een andere pagina te gaan.

Storingsinformatie en de tijd van de storing worden weergegeven.

	13:33	Vri	15/JUL
Fout historie			
→	01:Fout in maaihoogte		
	Voorzichtig		
	15.07.2016	13:31	



## Het systeem instellen

### Taal

U kunt de menu's van het display op de gewenste taal instellen.



 **Startscherm** → <sup>Menuscherm</sup> **[5.Systeem instellingen]** → **[1.Taal]**

Op het display worden 12 talen weergegeven.

1

Selecteer uw voorkeurstaal.

2

Druk op de toets ⏪.

3

Druk op de toets ⏩ om terug te gaan naar het vorige scherm.

### Display/Sound



 **Startscherm** → <sup>Menuscherm</sup> **[5.Systeem instellingen]** → **[2.Display / Sound]** → **[Contrast]**

U kunt het contrast van het display op het bedieningspaneel instellen.

1

Wijzig het contrastniveau door op de ▲ ▼ toetsen te drukken.

2

Druk op de toets ⏪.

3

Druk op de toets ⏩ om terug te gaan naar het vorige scherm.

 **Startscherm** → <sup>Menuscherm</sup> **[5.Systeem instellingen]** → **[2.Display / Sound]** → **[Achtergrond scherm]**

U kunt de achtergrondkleur van het bedieningspaneel instellen.

1

Selecteer [Wit] of [Zwart] door op de ▲ ▼ toetsen te drukken.

2

Druk op de ⏪ toets.

3

Druk op de toets ⏩ om terug te gaan naar het vorige scherm.



**Startscherm** → **Menuscherm** → **[5.Systeem instellingen]** → **[2.Display / Sound]** → **[Toetsenbord]**

U kunt instellen of er een pieptoon hoorbaar is als u de toetsen van het bedieningspaneel indrukt.

1

Selecteer [AAN] of [UIT] door op de ▲ ▼ toetsen te drukken.

2

Druk op de ← toets.

3

Druk op de toets ⊞ om terug te gaan naar het vorige scherm.

## Datum en tijd

U kunt de interne datum en tijd voor de gazonmaaier instellen.



**Startscherm** → **Menuscherm** → **[5.Systeem instellingen]** → **[3.Datum en tijd]**

Stel de datum en tijd voor de gazonmaaier in. De tijd klok werkt op basis van deze ingestelde datum en tijd.

1

Voer de datum in met notatie {Dag}/{Maand}/{Jaar} en de tijd in 24-uursindeling met behulp van de cijfertoetsen.

2

Druk op de ← toets.

3

Druk op de toets ⊞ om terug te gaan naar het vorige scherm.

## ■ Veiligheid

Veiligheidsinstellingen voorkomen dat de gazonmaaier door anderen wordt gebruikt.



 **Startscherm** → <sup>Menuscherm</sup> **[5.Systeem instellingen]** → **[4.Veiligheid]** → **[1.Alarm]**

### OPMERKING:

- Voordat u [1.Alarm] selecteert, moet u uw PIN invoeren. Als u uw pincode bent vergeten, neem dan contact op met uw dealer.

Met deze instelling kan het alarm worden in- of uitgeschakeld. Als het is ingesteld op [UIT], worden alle alarmen, behalve het alarm voordat de bladen gaan bewegen, uitgeschakeld.

### OPMERKING:

- De instelling [UIT] schakelt ook het beveiligingsalarm uit dat wordt geactiveerd als de pincode 3 keer achter elkaar verkeerd wordt ingevoerd.

1

Selecteer [AAN] of [UIT] door op de toets   te drukken.

2

Druk op de  toets.

3

Druk op de toets  om terug te gaan naar het vorige scherm.

 **Startscherm** → <sup>Menuscherm</sup> **[5.Systeem instellingen]** → **[4.Veiligheid]** → **[2.Benoem een PIN]**

### OPMERKING:

- Voordat u [2.Benoem een PIN] selecteert, moet u uw PIN invoeren. Als u uw pincode bent vergeten, neemt u contact op met uw dealer.

U kunt de pincode wijzigen waarmee de menu's van het bedieningspaneel worden ontgrendeld. Maak de pincode aan om diefstal van de gazonmaaier, niet-geautoriseerde toegang, enz. te voorkomen.

1

Voer een nieuwe pincode in met de cijfertoetsen.

2

Druk op de  toets. De melding "Geactiveerd" wordt weergegeven.

3

Druk op de toets  om terug te gaan naar het vorige scherm.

### OPMERKING:

- Noteer uw pincode in de aangegeven ruimte. Zie "CONTROLELIJST DEALER" (☞ bladzijde 100).

## Herstel

U kunt alle instellingen terugzetten op de standaardinstellingen vanaf de fabriek.



**Startscherm** → **[5.Systeem instellingen]** → **[5.Herstel]** → **[1.Herstel fabrieksinstelling]**

Voer deze opdracht uit om alle instellingen weer op de fabrieksinstellingen in te stellen.

### OPMERKING:

- Met deze opdracht wordt de geschiedenis van de gazonmaaier (werk- en storingsgeschiedenis) niet hersteld. Alleen de instellingen van de gazonmaaier worden hersteld.
- Raadpleeg uw dealer voordat u deze opdracht gebruikt.
- Na deze opdracht raken de dealerinstellingen verloren.

- 1 Voer uw pincode in en druk op de **↵** toets.
- 2 Selecteer **[Ja]**.
- 3 Druk op de **↵** toets. Als het bericht "Geactiveerd" wordt weergegeven, wordt het apparaat uitgeschakeld.

**Startscherm** → **[5.Systeem instellingen]** → **[5.Herstel]** → **[2.Dealerinstellingen herstellen]**

Herstelt de instellingen die door de dealer zijn geconfigureerd.

### OPMERKING:

- Met deze opdracht wordt de geschiedenis van de gazonmaaier (werk- en storingsgeschiedenis) niet hersteld. Alleen de instellingen van de gazonmaaier worden hersteld.
- Raadpleeg uw dealer voordat u deze opdracht gebruikt.

- 1 Selecteer **[Ja]**.
- 2 Druk op de **↵** toets. Nadat de melding "Afgewerkt" is weergegeven.

## Help

U kunt informatie, zoals modelnaam, serienummer en softwareversie, op de gazonmaaier vinden.



**Houd de cijfertoets "0" ingedrukt.**

11:04 Woe 24/FEB	
Help	
Honda Power Producten	
Miimo	:HRM3000
	:MBEF-1000001
Softwareversie	
Hoofd ECU	:1.0.0
Display ECU	:1.0.0

Dit is de softwareversie.

Dit is de modelnaam.  
Dit is het serienummer.

### OPMERKING:

- Als het serienummer "0000000" is, neemt u contact op met uw dealer.

## 5 Voorbereiding van de Mii-monitor

### Info over Mii-monitor

Mii-monitor is een smartphone/tablet-applicatie voor de HRM3000. Hij communiceert met de HRM3000 via Bluetooth®. Voor de bediening gebruikt u een smartphone met toegang tot het internet.



#### OPMERKING:

- De afbeeldingen in deze handleiding zijn uitsluitend bedoeld voor visuele referentie. Ze verschillen mogelijk van het werkelijke product.
- De functies, schermen, design, enz. in deze handleiding kunnen zonder kennisgeving onderhevig zijn aan wijzigingen.
- De bedieningsmethoden (schermen, procedures) in deze handleiding zijn voorbeelden. Ze kunnen mogelijk afwijken, afhankelijk van uw model smartphone.

### Functies van Mii-monitor

- Instellingen identiek aan het bedieningspaneel van de gazonmaaier
- Bediening met afstandsbediening
- Op de Honda-server een back-up van uw instellingen maken en uw instellingen resetten
- Het foutenhistorierapport naar uw dealer verzenden als er een probleem optreedt

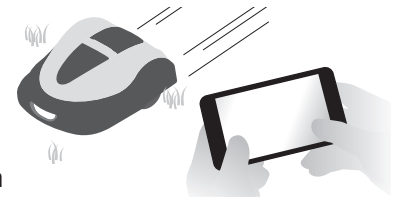

### Meer informatie over Mii-monitor

Voor meer informatie over de bediening van Mii-monitor en ondersteunde smartphone/tablet-modellen raadpleegt u de bedieningshandleiding van Mii-monitor (online handleiding).

U kunt deze vinden door een bezoek te brengen aan [www.hppsv.com/link/OM000231HME/](http://www.hppsv.com/link/OM000231HME/)



### Mii-monitor installeren

Scan de QR-code om Mii-monitor te downloaden.

Tijdens het downloaden van de applicatie kunnen mogelijk datakosten in rekening worden gebracht.

App Store®



Google Play™



## Een apparaat koppelen (verbinden via Bluetooth®)

- Het is niet mogelijk om meer dan één gebruikers-ID op dezelfde Miimo aan te sluiten. Als u meer dan één smartphone/tablet op uw Miimo wilt aansluiten, moet dezelfde gebruikers-ID op alle apparaten worden gebruikt.
- Voor bediening van de gazonmaaier met Mii-monitor moet u eerst koppelen met een smartphone/tablet.
- Om met de gazonmaaier te koppelen moeten de basisinstellingen op de gazonmaaier zijn voltooid.
- Bluetooth® is een technologie voor communicatie op korte afstand. Het werkt binnen een afstand van ongeveer 3 meter.

1

Druk op de toets **(Aan)** op het bedieningspaneel.

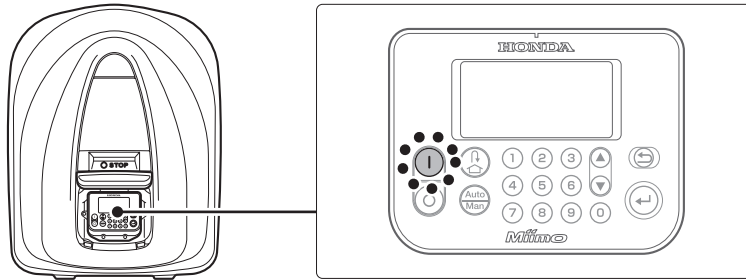

2

Schakel Bluetooth® in op de smartphone.

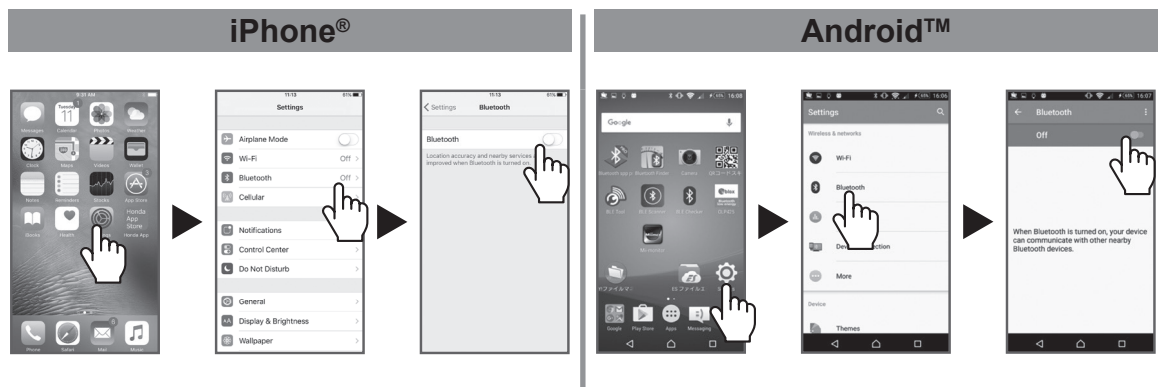

3

Na enkele ogenblikken worden de zoekresultaten weergegeven.

Tik op het serienummer van de gazonmaaier waarmee u verbinding wilt maken (≡ bladzijde 9).



Als het serienummer van de gazonmaaier niet wordt weergegeven, is de Bluetooth® van de gazonmaaier of de smartphone mogelijk vastgelopen.

Schakel de gazonmaaier uit, schakel Bluetooth® op de smartphone uit, start beide opnieuw en probeer het nogmaals.

# Een gebruiker registreren

1 Tik op [Nieuwe registratie] in het aanmeldingsscherm.

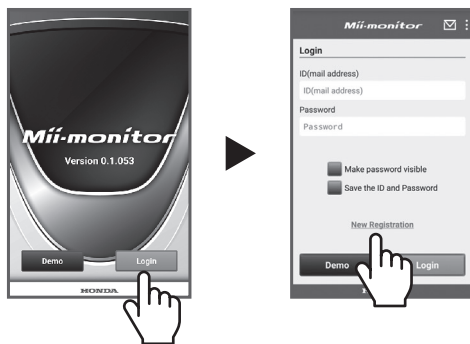

5 Voer een wachtwoord in.  
- Het aantal tekens wordt niet beperkt.



Als u het selectievakje aanvinkt, wordt het wachtwoord zichtbaar.

2 Registreer een serienummer (☞ bladzijde 9).  
QR-code      Handmatige invoer

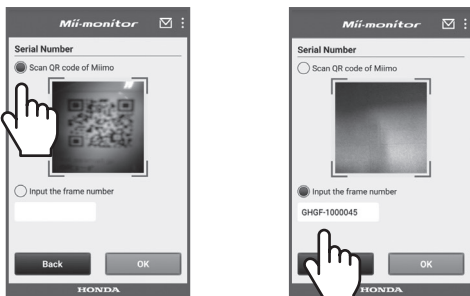

6 Tik op [Bepalingen & Voorwaarden] en bevestig de inhoud. Als u akkoord gaat, tikt u op [Akkoord].

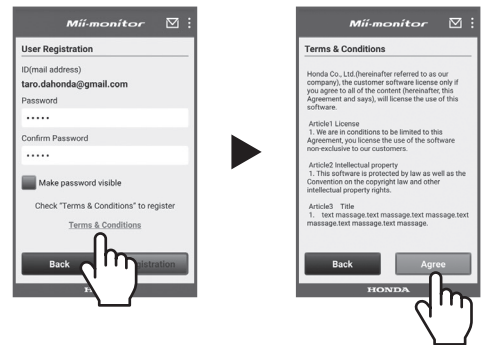

3 Controleer of de invoer correct is.

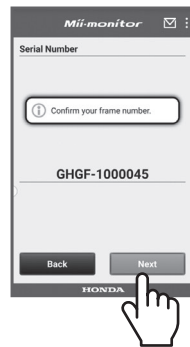

7 Tik op [Registratie] om de ingevoerde informatie naar de Honda-server te sturen.

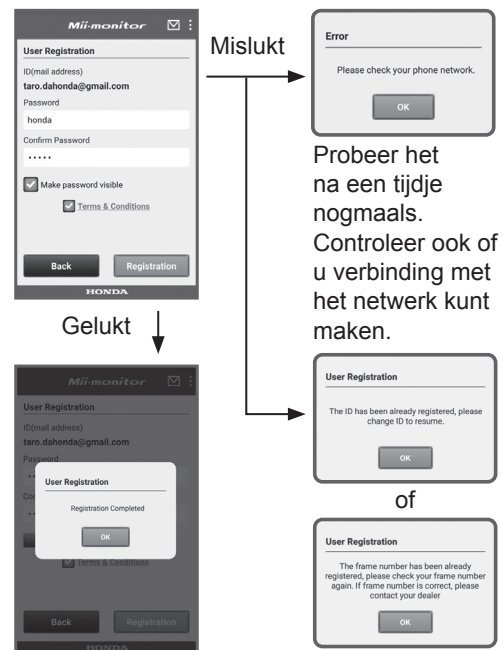

Probeer het na een tijdje nogmaals. Controleer ook of u verbinding met het netwerk kunt maken.

Neem contact op met de dealer waar u de gazonmaaier hebt gekocht.

4 Voer [Gebruikersinformatie] in.  
Velden met de \*-markering zijn verplicht.

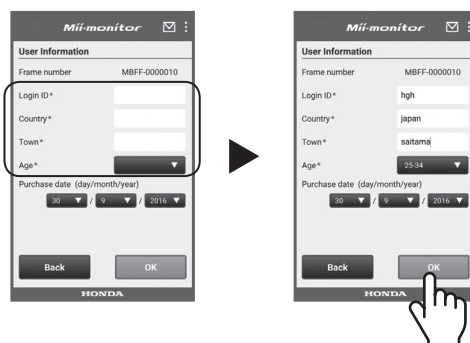

## Na verbinding met een apparaat wordt er een menu weergegeven

Als er een smartphone in de buurt is die kan worden verbonden, wordt het volgende scherm weergegeven wanneer u op de STOP-knop drukt.

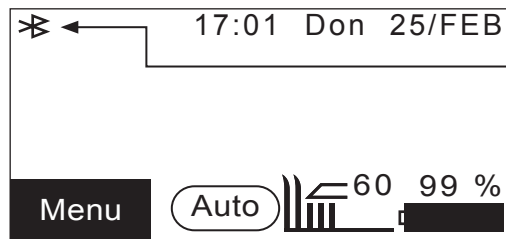
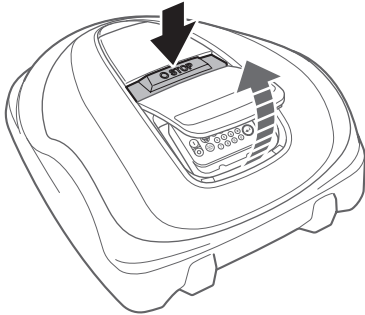

Wordt weergegeven als een apparaat beschikbaar is voor verbinding.

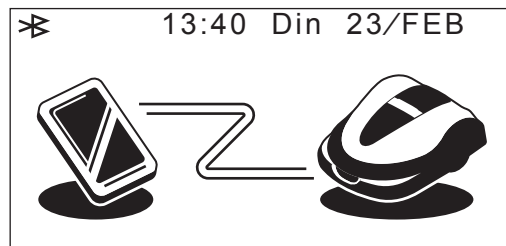

Wordt weergegeven bij bediening op afstand.



## 6 GEBRUIK

### Het maaigebied controleren

Controleer voordat u de gazonmaaier gebruikt of er zich geen dieren en vreemde voorwerpen in het maaigebied bevinden. Schakel de gazonmaaier uit alvorens vreemde voorwerpen te verwijderen.

**VOORZICHTIG:**

- Als er gaten in het werkgebied zijn (bijvoorbeeld van konijnen/mollen), vul ze dan zodat het werkgebied vlak is. Controleer het werkgebied regelmatig op gaten.



Controleer ook of het gras maximaal 65 mm hoog is.

**OPMERKING:**

- Pas de hoogte van de messen aan om het gras te maaien binnen 5 mm. Voor meer informatie over het aanpassen van de hoogte van de messen raadpleegt u "De hoogte van de messen afstellen" (☞ bladzijde 67).

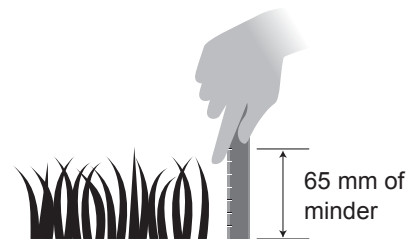

Als het gras langer dan 65 mm is, moet u het gras eerst met een normale gazonmaaier maaien.

### Aansluiten op een voedingsbron

Volg de onderstaande stappen om aan te sluiten op een voedingsbron. Voer de stappen in omgekeerde volgorde uit bij het loskoppelen van de voedingsbron. Neem contact op met uw dealer voor meer informatie over het verplaatsen van een stopcontact of het gebruik van een ander stopcontact.

**OPMERKING:**

- Sluit het station uitsluitend aan op een voedingscircuit dat beschermd is door een aardlekschakelaar met een uitschakelstroom van maximaal 30 mA.

- 1 Verwijder de afdekking van het laadstation.

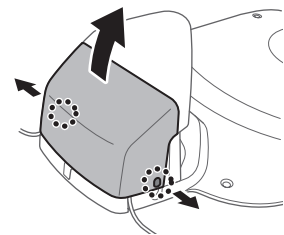

- 2 Als het netsnoer van de transformator niet lang genoeg is, sluit u een verlengsnoer aan.

Sluit de connector van de transformator aan op de interne connector van het station.

**OPMERKING:**

- Als u de connectoren loskoppelt, moet u de klem ontgrendelen.
- Wanneer het snoer ook bij gebruik van een verlengsnoer niet lang genoeg is, kunt u de stopcontactzijde (huis) verlengen.

Stopcontactzijde (huis)

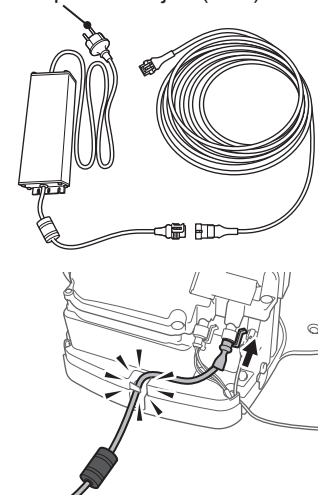

3

**Bevestig de afdekking op het laadstation.****VOORZICHTIG:**

Het netsnoer mag niet worden bevestigd met dezelfde haringen die worden gebruikt om de begrenzingskabel vast te maken. Als u dat wel doet, kunt u het netsnoer beschadigen.

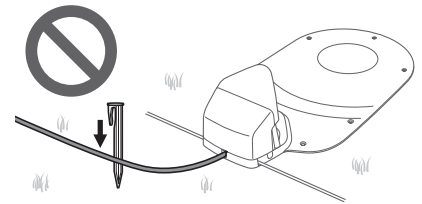

4

**Sluit de stekker van de transformator aan op een contact met de aangewezen spanningswaarde.**

Spanning voor stopcontacten van het type E en S: AC 230 V  
Spanning voor stopcontacten van het type B: AC 240 V

## De gazonmaaier controleren

Controleer voor gebruik of de maaier goed op het laadstation is aangesloten.

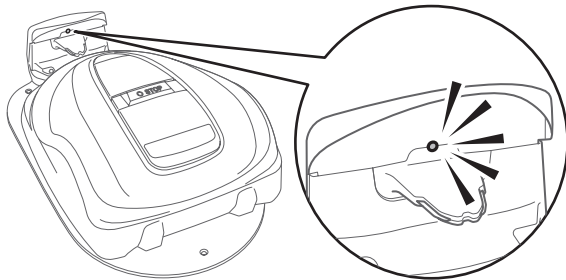

Het lampje boven het oplaadcontact verandert als volgt:

Kleur	Beschrijving
Groen	De instelling voor het signaal van het laadstation is juist.
Groen (knipperen)	De begrenzingskabel is te lang/ beschadigd.
Oranje	De gazonmaaier is correct aangesloten op het laadstation.
Oranje (knipperen)	Er heeft zich een signaalprobleem voorgedaan, de begrenzingsdraad is bijvoorbeeld losgekoppeld of doorgesneden. Neem contact op met uw dealer.
Rood (knipperend)	Er heeft zich een stationsignaalprobleem voorgedaan, de stationsdraad is bijvoorbeeld losgekoppeld of doorgesneden. Neem contact op met uw dealer.
Rood	Storing in het laadstation. Controleer de aansluitingen (≡ bladzijde 79). Neem contact op met uw dealer.
Uit	Bevestig de aansluiting met de voedingskabel. Als het laadstation goed is aangesloten met de voedingskabel, is er een stroomstoring opgetreden. Neem contact op met uw dealer.

**VOORZICHTIG:**

- Raak de oplaadcontacten niet aan. Als u een laadcontact aanraakt, kunt u gewond raken.

## In-/uitschakelen

### ● Inschakelen

Als de accu is opgeladen, druk op de toets ① (Aan) om de gazonmaaier in te schakelen. Het ① (Aan) bevindt zich op het bedieningspaneel aan de achterzijde van de gazonmaaier.

#### ▲ WAARSCHUWING

- Als u de gazonmaaier wilt stoppen, doe dat dan vanaf de achterzijde. Als u het apparaat vanaf de voor- of zijkanten nadert, kunt u de gazonmaaier per ongeluk raken en kunt u vallen als de gazonmaaier begint te bewegen.

1

**Druk op de handmatige STOP-knop.**

Het klepje van het bedieningspaneel komt omhoog.

2

**Druk op de toets ① (Aan) op het bedieningspaneel.**

De voeding wordt ingeschakeld en het startscherm wordt op het bedieningspaneel weergegeven.

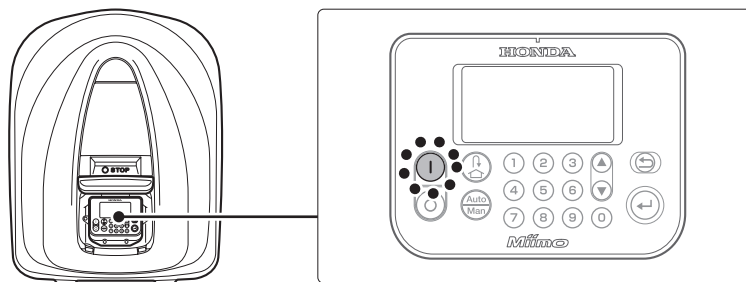

## ● De pincode invoeren

Als u de gazonmaaier inschakelt, moet u de pincode invoeren.

1

**Voer de pincode in met de cijfertoetsen.****OPMERKING:**

- Als u de pincode wilt wijzigen, zie "4 MENU-INSTELLINGEN" (↔ bladzijde 30).



2

**Druk op de toets ②.**

Het Startscherm wordt weergegeven.

**OPMERKING:**

- Als u 3 keer achter elkaar de verkeerde pincode invoert, wordt het bedieningspaneel 5 minuten geblokkeerd; u kunt dan niets met de maaier doen.
- Als u uw pincode bent vergeten, neemt u contact op met uw dealer.
- Als er een foutmelding wordt weergegeven, zie "7 PROBLEEMOPLOSSING" (↔ bladzijde 70).



## ● Uitschakelen

1

**Druk op de handmatige STOP-knop.**

Het klepje van het bedieningspaneel komt omhoog.

2

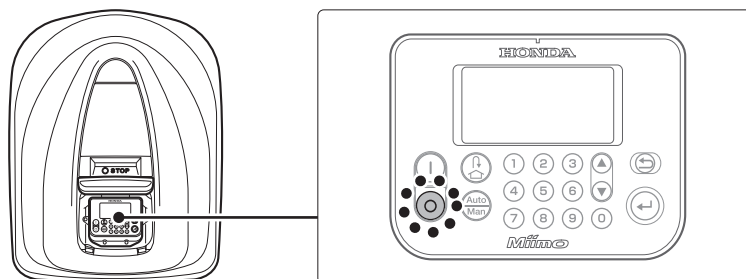
**Druk op de toets ③ (Uit) op het bedieningspaneel.****OPMERKING:**

- Als u de gazonmaaier uitschakelt, werkt de maaier niet, ook niet als de tijd klok is ingesteld.

## De gazonmaaier bedienen in de Auto modus

Deze instructies kunnen worden gebruikt voor het op het geplande tijdstip bedienen van de gazonmaaier in de Auto modus.

### OPMERKING:

- Zie voor meer informatie over de instellingen "4 MENU-INSTELLINGEN" (☞ bladzijde 30).

### ⚠ WAARSCHUWING

- Druk op de handmatige STOP-knop voordat u de volgende procedure uitvoert.

1

Druk op de toets .

2

Als [Auto] in het Startscherm wordt weergegeven, gaat u naar stap 2.  
Als [Handm] in het Startscherm wordt weergegeven, drukt u op de toets  (Auto / handmatig) totdat [Auto] wordt weergegeven.

Zie voor informatie over de pictogrammen op het scherm "Startscherm" (☞ bladzijde 11).

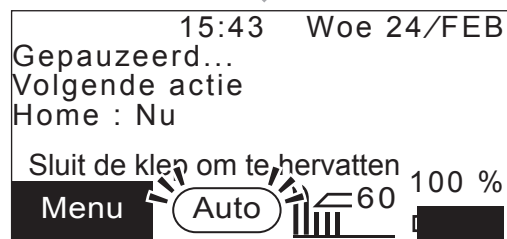
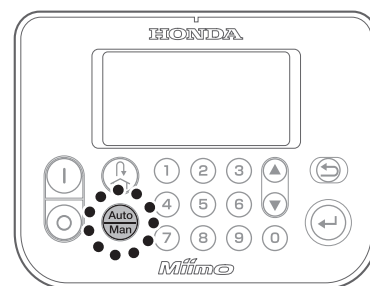

3

Sluit de klep van het bedieningspaneel.

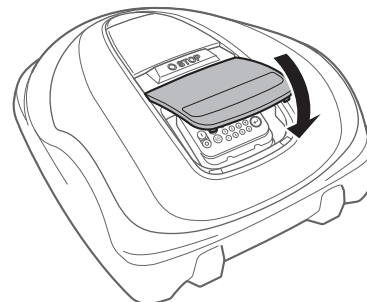

Het instellen is nu voltooid. De gazonmaaier begint met maaien op het tijdstip dat ingesteld is voor Auto modus.

Zie voor meer informatie over de instellingen "4 MENU-INSTELLINGEN" (☞ bladzijde 30).

### OPMERKING:

- Als u op de toets  (Uit) drukt nadat u deze instellingen hebt geconfigureerd, wordt de gazonmaaier niet geactiveerd.

## De hoogte van de messen afstellen



De hoogte van de messen bepaalt hoe lang of kort het gras wordt gemaaid.  
Test de gazonmaaier op een klein stuk en pas de meshoogte naar wens aan.

### ▲ WAARSCHUWING

- Druk op de handmatige STOP-knop voordat u de volgende procedure uitvoert.

### VOORZICHTIG:

- Maai niet te veel in een keer af. Maai geleidelijk stap voor stap.
- Maai niet meer dan 5 mm gras in één keer. Als u meer dan 5 mm wilt afsnijden, moet dit geleidelijk worden gedaan in stappen van maximaal 5 mm per week. Voorbeeld: als u het gras wilt verlagen van 50 naar 30 mm, heeft u hiervoor 4 weken nodig met stappen van 5 mm.

- 1 Selecteer  in het bovenste scherm en druk op de  toets.

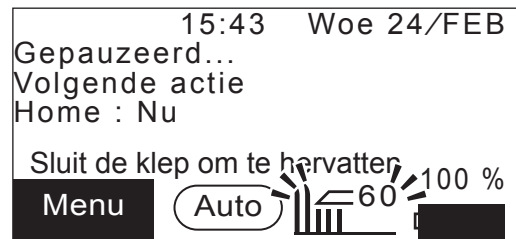

- 2 Controleer of de instelwaarde (20 – 60) van de maaihoogte is geselecteerd en druk op de toets .  
- U kunt de instelwaarde (20 – 60) selecteren of [Kalibreren] met de   toetsen.

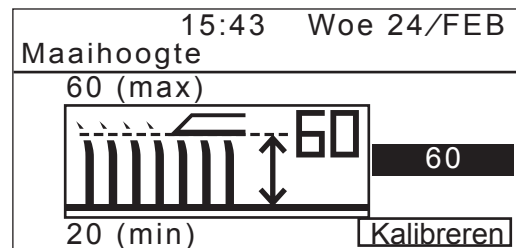

- 3 Stel de maaihoogte in met de   toetsen en druk op de  toets.

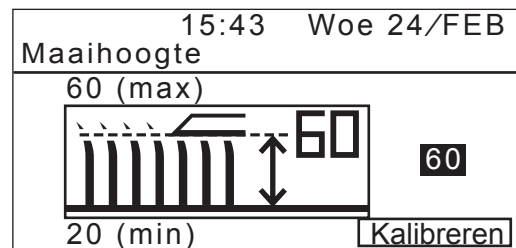

- 4 Wanneer u [Kalibreren] selecteert en op de toets  drukt, beweegt de messchijf naar de ingestelde maaihoogte. U kunt de maaihoogte controleren.  
- De verplaatste messchijf maakt vergrendelingsgeluiden op de hoogste en laagste stand.

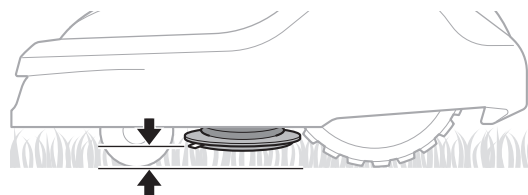

- 5 Als u op de toets  drukt, keert u terug naar het bovenste scherm.

## **Wekelijkse controles**

Controleer de gazonmaaier en het laadstation een keer per week om vuil en gras te verwijderen. Controleer ook de messen en de messchijf op beschadiging en controleer of er geen andere problemen zijn.

### ● **De gazonmaaier en het laadstation reinigen**

Vuil en gras kunnen zich tijdens en na het maaien op de boven- en onderkant van de gazonmaaier, het laadstation en het laadcontact verzamelen.

Zie voor informatie over het reinigen van de gazonmaaier "8 ONDERHOUD" (↗ bladzijde 75).

### ● **De messen en messchijf op problemen controleren**

De messen en messchijf kunnen onder het maaien beschadigd raken. Controleer de messen en messchijf eens per week.

Zie voor informatie over het controleren van de messen en de messchijf "8 ONDERHOUD" (↗ bladzijde 75).

## De gazonmaaier optillen

Als u de gazonmaaier draagt, volg dan de volgende punten.

### ⚠ WAARSCHUWING

- Draag de gazonmaaier nooit met de bladen naar u toe gericht.
- Laat de gazonmaaier niet vallen als u hem draagt.
- Druk op de handmatige STOP-knop en druk op de toets Ⓞ (Uit) om het apparaat uit te schakelen voordat u de volgende procedure uitvoert.
- Zorg dat de gazonmaaier (vooral de bladen) niemand raken tijdens het dragen.

1. Druk op de handmatige STOP-knop om de klep van het bedieningspaneel te openen en druk op de toets Ⓞ (Uit).
2. Sluit de klep van het bedieningspaneel.
3. Pak de gazonmaaier op bij de draaglocatie.

Til de gazonmaaier op met één hand aan de achterzijde met de messen van u af gericht.

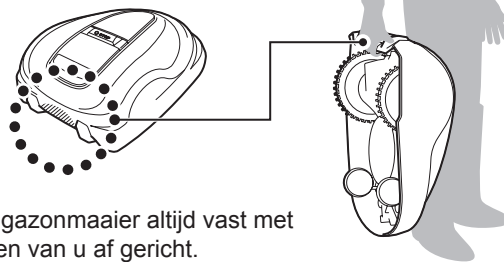

Houd de gazonmaaier altijd vast met de messen van u af gericht.

### VOORZICHTIG:

- Als u de gazonmaaier draagt, draag deze dan bij de draaglocatie onder aan de achterkant van de gazonmaaier. Als u het apparaat ergens anders draagt, kunt u letsel oplopen door de messen of het oplaadcontact van de gazonmaaier of kan de gazonmaaier vallen en beschadigd raken.
- Til of draag de gazonmaaier niet door deze bij de opening aan de voorkant vast te houden.
- Draag de gazonmaaier niet terwijl deze op het laadstation is aangesloten. De gazonmaaier en het laadstation kunnen beschadigd raken.

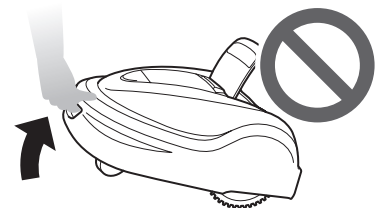

- U kunt de afstandsbedieningsfunctie van Mii-monitor blijven gebruiken om de gazonmaaier te verplaatsen. Bij het gebruik van de afstandsbediening volgt u de onderstaande voorzorgsmaatregelen.
    - Bedien binnen een goed-verlicht gebied
    - Voorkom werking op nat gras
    - Op hellingen goed opletten waar u uw voeten neerzet
    - Gebruik geen bovenmatige kracht bij het aansluiten van de gazonmaaier op het laadstation met behulp van een afstandsbediening.
- Het laadstation kan mogelijk defect raken.



## 7 PROBLEEMOPLOSSING

### Voordat u contact opneemt met uw dealer

In het onwaarschijnlijke geval dat er een probleem is en u contact moet opnemen met uw dealer, houd dan de volgende informatie bij de hand.

- Gebruikershandleiding
- Neem recente tuinwerkzaamheden in acht.
- [Fout historie] informatie

 **Startscherm** → **Menuscherm** → **[4.Historie]** → **[2.Fout historie]**

Mii-monitor biedt de mogelijkheid om fout historie aan uw dealer te rapporteren.

Als het probleem ook na het lezen van de volgende handleiding voor probleemoplossing niet is opgelost, stuurt u een fout-rapport naar uw dealer.

 **Bovenste scherm** → **≡ (rechtsboven)** → **[Help & Connectie]** → **[Stuur de Fout historie naar de dealer]**

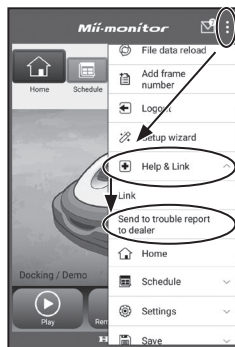



## Meldingen

Als een van de volgende meldingen op het display wordt weergegeven, gebruikt u deze handleiding voor probleemoplossing om het probleem te lokaliseren voordat u contact opneemt met de dealer. Als het probleem aanhoudt, neemt u contact op met uw dealer.

Bericht	Oorzaak	Oplossing
<b>Gebiedssignaal kwijt</b>	De gazonmaaier detecteert het signaal van de begreningskabel niet.	Controleer of de aansluitingen van de begreningskabel correct zijn aangesloten. Als het bericht niet verdwijnt, neemt u contact op met uw dealer.
<b>Accucapaciteit laag</b>	De accu laadt niet voldoende op.	Verhoog de resterende capaciteit voor de terugkeer naar het station. Zie "Station-Instelling" (☰ bladzijde 46). Als het bericht niet verdwijnt, neemt u contact op met uw dealer.
<b>Accucapaciteit verminderd</b>	De accu laadt niet voldoende op.	
<b>Accutemperatuur hoog</b>	De accutemperatuur is te hoog.	Schakel de machine AAN en wacht totdat het bericht verdwijnt. Als het bericht niet verdwijnt, neemt u contact op met uw dealer.
<b>Accutemperatuur laag (1)</b> <b>Accutemperatuur laag (2)</b>	De accutemperatuur is te laag.	Zet de gazonmaaier op een plek waar de temperatuur 5 °C of hoger is, schakel de machine AAN en wacht totdat het bericht verdwijnt. Als het bericht niet verdwijnt, neemt u contact op met uw dealer.
<b>Accu voltage hoog</b>	De accu laadt te veel op.	Verwijder de gazonmaaier uit het laadstation, schakel de machine AAN en wacht totdat het bericht verdwijnt. Als het bericht niet verdwijnt, neemt u contact op met uw dealer.
<b>Accu voltage laag</b>	De accu laadt niet voldoende op.	Laad de gazonmaaier op met het laadstation. Dit bericht verdwijnt als de accu meer dan 10% is opgeladen. Als het bericht niet verdwijnt, neemt u contact op met uw dealer.
<b>Maaimotortemp hoog</b>	De temperatuur van de maaimotor is of overschrijdt 85°C.	Laat de stroom AAN en de klep van het bedieningspaneel open. Wacht 15 tot 30 minuten totdat het bericht verdwijnt. Als het bericht niet verdwijnt, neemt u contact op met uw dealer.
<b>Klok herstel</b>	De reservevoeding met accu is leeggelopen tijdens langdurige opslag. De klok is hersteld.	Stel de huidige datum en tijd in. De tijd moet in de 24-uursnotatie zijn. Als de klok niet kan worden ingesteld, neemt u contact op met uw dealer.
<b>ENT toets</b>	Er werd op de toets Enter gedrukt terwijl de gazonmaaier reed (met de klep van het bedieningspaneel gesloten).	Open de klep van het bedieningspaneel en controleer of er vreemd materiaal in zit. Als dit bericht wordt weergegeven nadat u het vreemd materiaal hebt verwijderd, neemt u contact op met uw dealer.
<b>Omgevallen</b>	De gazonmaaier staat op een te steil gebied.	Zet de gazonmaaier op een vlakke ondergrond en voer de pincode in zodat het bericht verdwijnt. Als het bericht niet verdwijnt, neemt u contact op met uw dealer.
<b>Toetsenbord</b>	Er werd een toets ingedrukt terwijl de gazonmaaier reed (met de klep van het bedieningspaneel gesloten).	Open de klep van het bedieningspaneel en controleer of er vreemd materiaal in zit. Als dit bericht wordt weergegeven nadat u het vreemd materiaal hebt verwijderd, neemt u contact op met uw dealer.
<b>Maaier opgetild</b>	De behuizing is door iets omhoog gekomen, bijvoorbeeld een steen.	Voer de pincode in zodat het bericht verdwijnt. Als de behuizing zwaar beschadigd is of als het bericht niet verdwijnt, neemt u contact op met uw dealer.
<b>Fout in maaihoogte</b>	De hoogte van de messchijf klopt niet.	Raadpleeg "De hoogte van de messen afstellen" (☰ bladzijde 67) en voer [Kalibreren] uit. Als het bericht niet verdwijnt, neemt u contact op met uw dealer.

Bericht	Oorzaak	Oplossing
<b>Geen lussignaal</b>	De gazonmaaier detecteert het signaal van de begrenzingskabel niet.	Controleer of de aansluitingen van de begrenzingskabel correct zijn aangesloten. Controleer de voeding van het laadstation. Zie "Test startpunten" (☞ bladzijde 50). Als het bericht niet verdwijnt, neemt u contact op met uw dealer.
<b>Bots detectie</b>	Er wordt een obstructie gedetecteerd.	Voer de pincode in zodat het bericht verdwijnt. Als het bericht niet verdwijnt, neemt u contact op met uw dealer.
<b>Bots sensor</b>	Bots sensor is inactief of er is een object dat de sensor onderbreekt.	Verplaats de hoofdafdekking helemaal om te zien of de sensors kunnen worden geactiveerd. Schudden: Niet mogelijk om te herstellen Uitschakelen: Niet mogelijk om te herstellen Als het bericht "Bots sensor" niet verdwijnt, controleert u rondom en onder de afdekking op objecten als spaanders, stof of klein speelgoed, verwijdert u dit of neemt u contact op met uw dealer.
<b>Buitenzijde grensdraad</b>	De gazonmaaier is buiten de begrenzingskabel gekomen.	Zet de gazonmaaier in het werkgebied. Controleer de voeding van het laadstation. Controleer of de aansluitingen van de begrenzingskabel correct zijn aangesloten. Als het bericht niet verdwijnt, controleert u of de aansluitingen van de begrenzingskabel goed zijn aangesloten en of dezelfde soort maaiers of eventuele andere elektronische apparaten of een elektrische installatie die interferentie met het signaal van de gazonmaaier kan veroorzaken, in de omgeving worden gebruikt. Als het bericht nog altijd niet verdwijnt, neemt u contact op met uw dealer.
<b>Omgerold</b>	De gazonmaaier ligt ondersteboven.	Zet de gazonmaaier op een vlakke ondergrond en voer de pincode in zodat het bericht verdwijnt. Als het bericht niet verdwijnt, neemt u contact op met uw dealer.
<b>Neem contact op met uw dealer als de volgende berichten zijn verschenen.</b>		
<b>Accu fout</b>	<b>Kantel sensor</b>	<b>Motor sensor L</b>
<b>Accu temperatuur</b>	<b>Klok</b>	<b>Motor sensor R</b>
<b>Bluetooth-communicatiefout</b>	<b>Laadcontrole</b>	<b>Omval sensor</b>
<b>Communicatiefout</b>	<b>Maaimotor</b>	<b>Optil sensor</b>
<b>Data geheugen fout</b>	<b>Maaimotor geblokkeerd</b>	<b>Wielmotor</b>
<b>Display unit fout</b>	<b>Maaimotor relais</b>	<b>Wielmotor geblokkeerd</b>
<b>Gebied sensor</b>	<b>Mesmotor sensor</b>	<b>YAW sensor</b>
<b>Handmatige stop</b>	<b>Motor ECU fout</b>	

Het is mogelijk noodzakelijk de accu te vervangen. Neem contact op met uw dealer met de maai historie bij de hand (maaitijd, oplaadtijd, terugkeertijd).

## Problemen oplossen

Schakel de gazonmaaier uit alvorens de maaier of de messen te controleren, tenzij dit alleen mogelijk is met een ingeschakelde machine.

Probleem	Oplossing
De gazonmaaier laadt niet op.	Controleer de kabelaansluitingen, kijk of de LED-indicatie aan is (LED-lampje moet branden), controleer of er geen vreemde materialen bij het laadcontact, welke een goede elektrische aansluiting beletten, aanwezig zijn en laadt de gazonmaaier opnieuw op. Als de gazonmaaier nog steeds niet kan worden opgeladen, neemt u contact op met uw dealer.
De gazonmaaier gaat een gebied niet binnen of de messen en wielen zijn gestopt.	De gazonmaaier probeert een gebied met een helling van meer dan 20° te vermijden. In het geval van een helling van 25 – 30 graden (afhankelijk van hoe ongelijkmatig de grond is) - De gazonmaaier probeert te ontsnappen aan de helling In het geval van een helling van meer dan 30 graden - De gazonmaaier probeert een paar seconden een gebied te vermijden en stopt dan vanwege "Omgevallen".
De gazonmaaier stopt regelmatig.	De werking van dit product met andere draadloze apparaten, afstandsbedieningen of elektrische hekken kan niet worden gegarandeerd. Neem contact op met uw dealer.
De gazonmaaier verlaat het ingestelde gebied of gedraagt zich anders dan de instellingen.	Zie het foutbericht op het scherm en volg de instructies voordat u contact opneemt met de dealer. Als u het probleem niet kunt oplossen, neemt u contact op met uw dealer met de foutberichten bijdehand.
De begrenzingskabel is losgeraakt en uit de grond gekomen of een van de haringen is uit de grond gekomen.	Zet de gazonmaaier stop, omdat anders de kabel wordt doorgesneden. Zorg dat u niet over de begrenzingskabel of haring struikelt. Neem contact op met uw dealer.
De gazonmaaier maakt een vreemd geluid of trilt.	Controleer of de messen zijn beschadigd. Beschadigde messen brengen de messchijf uit evenwicht. Dit kan geluid veroorzaken. Probeer de "Stille tijdsklok" te gebruiken. Neem contact op met uw dealer als het probleem niet kan worden opgelost.
De gazonmaaier keert niet terug naar het laadstation. Er wordt geen foutmelding weergegeven.	- Tijd klokken zijn niet goed ingesteld. Controleer de tijd klokinstellingen. Zie "4 MENU-INSTELLINGEN" (☞ bladzijde 30). - De datum en tijd zijn onjuist. Controleer de klok (☞ bladzijde 56). - De handmatige STOP-knop is ingedrukt, maar de toets ⏪ werd niet ingedrukt voordat de afdekking van het bedieningspaneel werd gesloten. - De gazonmaaier staat in de inactieve modus. Een andere oorzaak kan zijn dat de machine in de "Terugkeer" modus staat. - Als de gazonmaaier in de Auto modus staat, wordt de accu altijd volledig (100%) opgeladen. Als u wilt dat de gazonmaaier eerder begint met maaien, verandert u de Auto modus in Handmatige modus.
Slechte maieresultaten.	- De maaihoogte staat verkeerd of het gras is te lang. Pas de maaihoogte aan of maai eerst met een standaard grasmaaier als het gras te lang is. - Controleer de toestand van de maaimessen (☞ bladzijde 82).
De gazonmaaier werkt niet binnen de begrenzingskabel.	- Als er elektromagnetische en elektrische velden in de buurt van de begrenzingskabel aanwezig zijn (zoals een stroomkabel of fabriek), kan de elektrische interferentie invloed hebben op de beweging van uw gazonmaaier. Neem contact op met uw dealer.
De gazonmaaier wordt stopgezet en uitgezet in de tuin gevonden.	- Er is een stroomstoring opgetreden. De gazonmaaier gedraagt zich als volgt: Indien de stroom uitvalt gedurende een periode van meer dan 30 minuten, schakelt de gazonmaaier automatisch uit om te voorkomen dat de accu leegloopt. Indien de stroomtoevoer binnen 30 minuten wordt hervat, begint de gazonmaaier automatisch met maaien. * * Als de accu bijna leeg is, gaat de gazonmaaier terug naar het laadstation.
De gazonmaaier komt buiten de begrenzingskabel.	Leg vast waar de gazonmaaier buiten de begrenzingskabel kwam. Controleer de conditie van de grond, de weersomstandigheden en de conditie van de wielen op het moment dat de gazonmaaier buiten de begrenzingskabel komt. Maak de wielen eerst schoon als er modder, bladeren of gras op zit. Probeer te hervatten. Als het probleem regelmatig optreedt, neemt u contact op met uw dealer.
De gazonmaaier rijdt het laadstation niet binnen.	Controleer of het station vervormd is. Controleer de begrenzingskabel onder het station (☞ bladzijde 12). Maak het laadcontact van zowel de gazonmaaier als het station schoon.

Probleem	Oplossing
Overmatige wielsporen.	<p>Probeer de maaitijd te verminderen.</p> <p>U kunt de maaitijd automatisch verminderen door gebruik te maken van de "Seizoenstijd klok". Probeer de "doorgangsbreedte" te verhogen.</p>
De gazonmaaier gaat de smalle doorgangen niet in.	<p>Controleer de instelling "Smalle doorgang". Zo nodig kunt u de functie "Smalle doorgang" gebruiken (☞ bladzijde 42).</p> <p>Smalle doorgangen kunnen niet kleiner zijn dan 1 meter tussen de kabels. Zorg dat de breedte 1 meter of meer is.</p>
De smartphone maakt geen verbinding met de gazonmaaier (wordt niet gekoppeld).	<ul style="list-style-type: none"> <li>- Controleer of de gazonmaaier aan staat. Wacht na het inschakelen 5 seconden voordat u verbinding maakt.</li> <li>- De smartphone bevindt zich mogelijk te ver van de gazonmaaier af. Breng de smartphone dichterbij de gazonmaaier.</li> <li>- Verbinden (koppelen) lukt niet als er al iemand via Bluetooth® met de gazonmaaier is verbonden. Niet tegelijkertijd communiceren via Bluetooth®.</li> </ul>
De klep van het bedieningspaneel kan niet worden geopend wanneer op de handmatige STOP-knop is gedrukt.	<p>Druk nogmaals nabij het midden van de handmatige STOP-knop.</p> <p>De klep van het bedieningspaneel kan niet worden geopend als er slechts op één kant van de handmatige STOP-knop wordt gedrukt.</p>

# 8 ONDERHOUD

## Regelmatige controle en onderhoud

De gazonmaaier moet voor de veiligheid en zodat hij goed blijft werken regelmatig worden gecontroleerd en onderhouden.

Door regelmatig onderhoud zal het apparaat ook langer mee gaan.

De onderhoudspunten met de juiste intervallen worden in het onderstaande schema vermeld.

Honda raadt u aan de jaarlijkse onderhoudsbeurt door uw officiële Honda-dealer te laten uitvoeren. De dealer kan diverse controles en software-updates uitvoeren die de eigenaar niet kan doen.

### Onderhoudsschema

NORMAAL ONDERHOUDSINTERVAL		Elke week	Elk jaar of om de 1350 bedrijfsuren. (Maaitijd)	Bladzijde	
Uit te voeren na elke aangegeven periode of na het aantal gebruiksuren, welke zich het eerst voordoet.					
Machine	Mes * & mesmoer *	Controleren	○	(☞ bladzijde 82)	
	Messchijf *	Controleren	○	(☞ bladzijde 82)	
	Mesbout *	Controleren	○	(☞ bladzijde 82)	
	Ruimte van het motorhuis	Controleren of reinigen	○	(☞ bladzijde 81)	
	Oplaadcontact	Controleren of reinigen	○	(☞ bladzijde 81)	
	Handmatige stopknop	Controleren		○	(☞ bladzijde 77)
	Onderdelen behuizing *	Schoonmaken	○		(☞ bladzijde 76)
		Controleren		○-1	–
	Tractiemotor (wielassen)	Controleren (doorsmeren)		○-1	–
	Wielen	Controleren of reinigen	○		(☞ bladzijde 80)
		Vervangen		Zo nodig (1)	–
	Zwenkwielen en lager	Controleren of reinigen	○		(☞ bladzijde 80)
		Vervangen		Zo nodig (1)	–
	Bots sensor (onderdeel van een component)	Controleren of reinigen		○-1	–
		Vervangen		Zo nodig (1)	–
Accu-conditie	Controleren		○(1), (3)	–	
Ontluchting	Controleren		○-1	–	
Afdichting	Controleren		○-1	–	
Laadstation	Laadstation	Schoonmaken	○	(☞ bladzijde 77)	
		Controleren		○	(☞ bladzijde 78)
	Schroeven laadstation	Controleren-Vast zetten	○-2		(☞ bladzijde 79)
	Laadstation - aansluitingen begrenzingskabel	Controleren		○	(☞ bladzijde 79)

\* Messen, mesmoeren, mesbouten, messchijf, onderdelen behuizing, voorwielen (zwenk) en achterwielen (aandrijving) moeten waar nodig worden vervangen.

(1) Onderhoud aan deze onderdelen dient door uw dealer te worden uitgevoerd, tenzij u over de juiste gereedschappen en de vereiste technische vaardigheden beschikt.

Zie het werkplaatshandboek.

(2) Als de schroeven loszitten, moet u ze stevig vastdraaien.

(3) Bevestig de laatste 10 oplaadcycli uit de historie.

## Onderhoudsprocedures

Vuil en gras kunnen zich tijdens en na het maaien op de boven- en onderkant van de gazonmaaier verzamelen en de bladen kunnen versleten of beschadigd raken of niet meer draaien. Controleer de gazonmaaier aan de hand van het schema in Regelmatige controle en onderhoud (☞ bladzijde 75).

### ⚠ WAARSCHUWING

- Druk op de handmatige STOP-knop en druk op de toets  (Uit) om het apparaat uit te schakelen voordat u de volgende procedures uitvoert.
- Draag werkhandschoenen voordat u de volgende procedures uitvoert.
- Voer de volgende procedures voorzichtig uit, aangezien de messen zeer scherp zijn.

### OPMERKING:

- Verwijder de gazonmaaier uit het laadstation als u de volgende procedures uitvoert.

## ■ Voorbereiden

- Draag werkhandschoenen.
- Leg de gazonmaaier op de zijkant als u de messen wilt controleren.

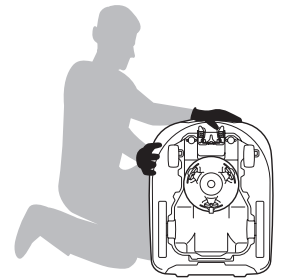

## ■ Schoonmaken

### ▲ WAARSCHUWING

- Raak de messen niet met uw handen aan.
- Til de gazonmaaier niet van de grond terwijl u deze controleert of reinigt.
- Druk op de handmatige STOP-knop en druk op de toets  (Uit) om het apparaat uit te schakelen voordat u de volgende procedures uitvoert.

U kunt de gazonmaaier wassen met behulp van een autowasslang of tuinslang.

### VOORZICHTIG:

- Gebruik nooit een industriële stoomreiniger of een huishoudelijke hogedrukreiniger.
- Spuit nooit water op het laadstation (uit een autowasslang of een tuinslang).

## ● De behuizing reinigen (buitenzijde)

Verwijder vuil en gras van de gazonmaaier met een kunststof borstel en een doek.

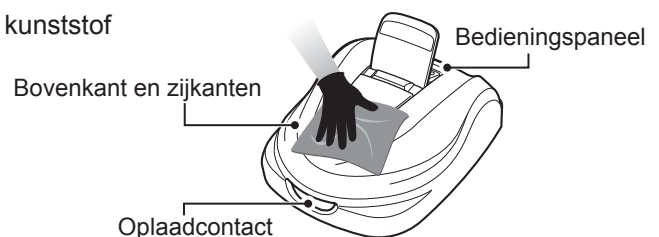

## ● Gemaaid gras verwijderen

Het maaisel van de onderzijde van de gazonmaaier verwijderen.

Stel de maaihoogte in op 20 mm (≡ bladzijde 67). Hef de voorkant van de gazonmaaier op en zet deze tegen een muur (op ongeveer 90°). Controleer of er geen schade aanwezig is (scheuren, krassen, enz.) op de ruimte van het motorhuis en besproei dan de onderkant met water. U kunt ook een plastic borstel en doek gebruiken.

### VOORZICHTIG:

- **Nooit een schraper gebruiken. De schraper kan schade veroorzaken aan de rubberhulzen aan de onderzijde van de gazonmaaier.**
- **Niet schoonmaken (besproeien) met schoonmaakmiddelen of was, inclusief milde schoonmaakmiddelen en autoreinigers.**

Voorwielen (zwenkwielen)

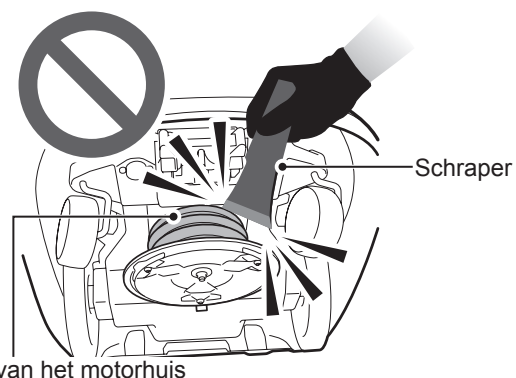
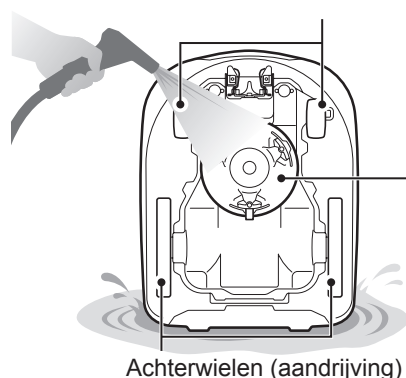

## ● Het laadstation reinigen

### ▲ WAARSCHUWING

- Haal de stekker van de transformator uit het stopcontact (huis) voordat u deze reinigt.

### OPMERKING:

- Het laadstation niet met water wassen. Het laadstation kan mogelijk defect raken.

Verwijder vuil en gras met een plastic borstel van het laadstation.

**Borstel vuil en gras van het laadstation, vooral rond onderdelen waarop de gazonmaaier rust en het gebied rond de oplaadstekker:**

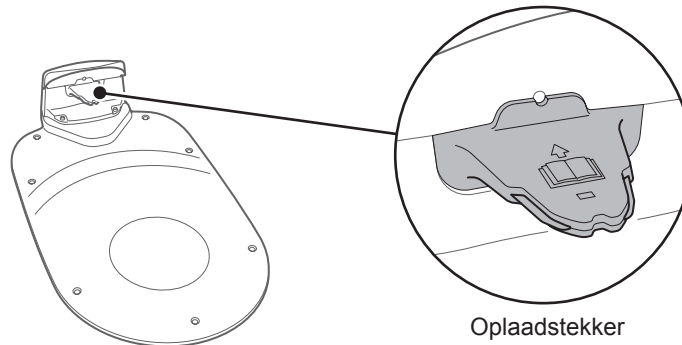

## ■ Controleren

### ● De handmatige STOP-knop controleren

### ▲ WAARSCHUWING

- Raak de messen niet met uw handen aan.
- Til de gazonmaaier niet van de grond terwijl u deze controleert of reinigt.

Controlepunten		Actie
Handmatige STOP-knop en klep bedieningspaneel	Normale werking van de handmatige STOP-knop (en de klep van het bedieningspaneel)	Wanneer u de gazonmaaier test, drukt u op de handmatige STOP-knop. Als de gazonmaaier niet stopt (en de klep van het bedieningspaneel niet open gaat), vraagt u advies aan uw dealer.

**1** Druk op de toets ① (Aan) op het bedieningspaneel.

**2** Test een startpunt (↻ bladzijde 50). Druk terwijl de gazonmaaier beweegt op de handmatige STOP-knop en controleer of de gazonmaaier stopt.

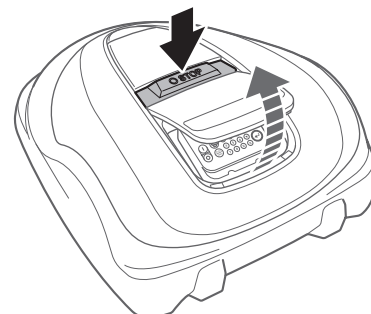

## ● Het laadstation controleren

Controlepunten		Actie
Laadstation	Defecten aan het laadstation	Controleer het laadstation visueel. Als het is beschadigd, vraagt u advies aan uw dealer.

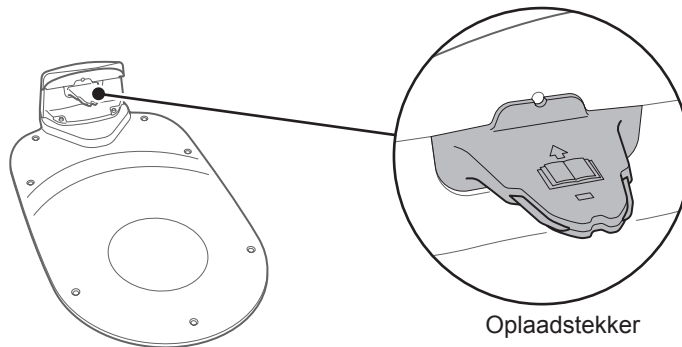

Controlepunten		Actie
Laadstation	Speling tussen oplaadpunt laadstation en laadcontact-opening gazonmaaier	Controleer of er ruimte is tussen het oplaadpunt van het laadstation en het laadcontact-opening van de gazonmaaier. Als er geen ruimte is, past u het laadstation aan overeenkomstig de installatie-omstandigheden (↔ bladzijde 12) of neemt u contact op met de dealer.

1

Stel beide achterwielen van de gazonmaaier af op de hoogste positie van het laadstation.

2

Controleer of er ruimte is tussen het oplaadpunt van het laadstation en het laadcontact-opening van de gazonmaaier. Als er geen ruimte is, past u het laadstation aan overeenkomstig de installatie-omstandigheden (↔ bladzijde 12) of neemt u contact op met de dealer.

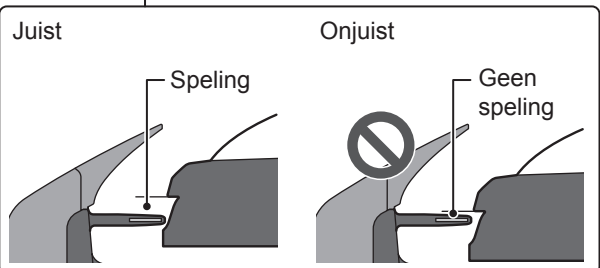
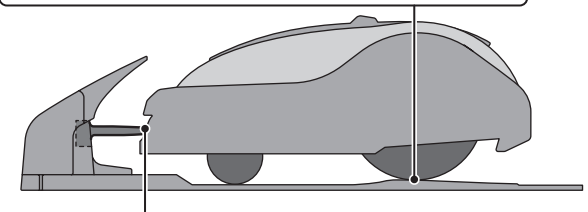
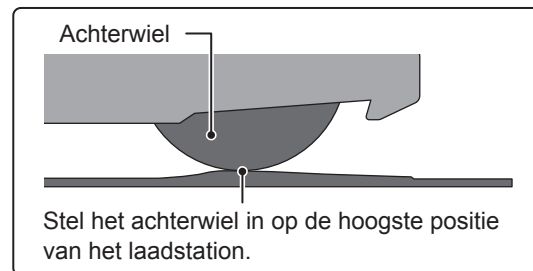



## ● De schroeven van het laadstation controleren

Controlepunten		Actie
Laadstation	Losse schroeven van het laadstation	Controleer de schroeven visueel. Als ze loszitten, draait u ze vast met een platte schroevendraaier.

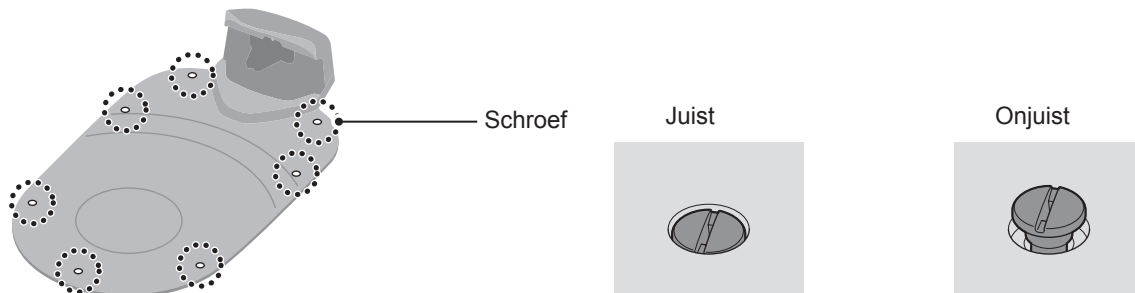

## ● De aansluitingen van de begrenzingskabel en de 4-pens aansluiting controleren

Controlepunten		Actie
De aansluitingen van de begrenzingskabel en de 4-pens aansluiting	Loszitten van de aansluitingen van de begrenzingskabel en de 4-pens aansluiting	Inspecteer de aansluitingen van de begrenzingskabel en de 4-pens aansluiting visueel. Als ze los zitten, duwt u ze helemaal aan. Als het LED-lampje rood is, haalt u de stekker van de transformator uit het stopcontact (huis), steekt u de stekker er weer in en controleert u vervolgens of het LED-lampje nu weer groen is.

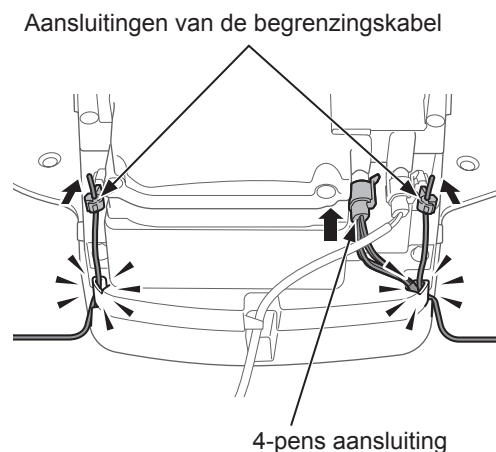

## ● De loopvlakdiepte van het achterwiel (aandrijving) controleren

Controlepunten		Actie
Achterwiel (aandrijving)	De loopvlakdiepte van het achterwiel (aandrijving)	Meet de diepte van het loopvlak in het midden van het wiel. Als de diepte 3 mm of minder is, neemt u contact op met een onderhoudsdealer.

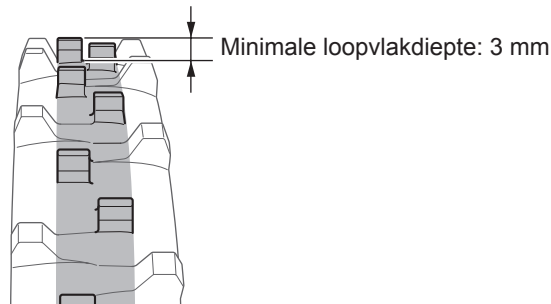

## ● De voorwielen (zwenk) en lagers controleren

Controlepunten		Actie
Voorwielen (zwenkwielen)	Schade aan voorwielen (zwenkwielen)	Inspecteer de voorwielen (zwenkwielen) visueel. Als er een beschadigd is, neemt u contact op met een onderhoudsdealer.
Wiellagers	Lagerbeweging	Verplaats het voorwiel (zwenkwiel) met uw handen en kijk of deze soepel beweegt. Als het wiel niet soepel beweegt, neemt u contact op met een onderhoudsdealer.

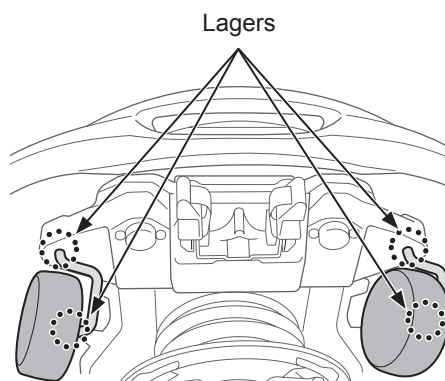

## ● Het oplaadcontact controleren

Controlepunten		Actie
Oplaadcontact	Oplaadcontact verstopt door maaisel.	Inspecteer de metalen onderdelen van het oplaadcontact visueel. Als het oplaadcontact verstopt raakt door gras, verwijdert u het maaisel.

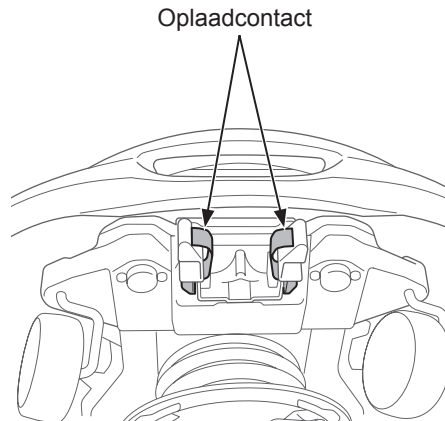

## ● De ruimte van het motorhuis controleren

Controlepunten		Actie
Ruimte van het motorhuis	Schade of scheuren in de ruimte van het motorhuis	Inspecteer de ruimtes van het motorhuis en de aansluitingen visueel. Als er sprake is van schade of scheuren, neemt u contact op met een onderhoudsdealer.

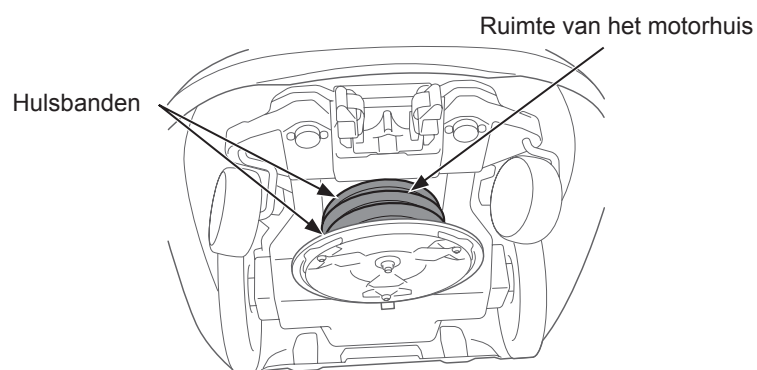

## ● De messen en messchijf controleren

Controleer de conditie van de messen en messchijf als volgt.

### Levensduur van de messen

Voor goede maairesultaten moeten de snijranden van de messen scherp blijven. De levensduur van de messen is doorgaans 160 uur (2 weken tot 2 maanden). Aangezien de levensduur afhankelijk is van de toestand van het gras, kan het nodig zijn de messen eerder dan gebruikelijk te vervangen, vooral in het voorjaar.

Als uw gazon last heeft van een witte waas, is dat een teken om de messen te verwisselen.

Voorbeeld: als de gazonmaaier elke dag 11,4 uur per dag werkt, is de levensduur van de messen 2 weken.

Als de gazonmaaier elke dag 2,6 uur per dag werkt, is de levensduur van de messen 2 maanden.

### ▲ WAARSCHUWING

- Raak de messen niet met uw blote handen aan. Draag werkhandschoenen.
- Druk op de handmatige STOP-knop en druk op de toets  (Uit) om het apparaat uit te schakelen voordat u de volgende procedures uitvoert.

### OPMERKING:

- Houd de gazonmaaier tegen een muur voor ondersteuning.
- Til de gazonmaaier niet van de grond terwijl u deze controleert.

Controleer de messen, bouten, moeren en messchijf op problemen.

Controlepunten		Actie
Messen, bouten en moeren	Schade aan de messen	Controleer de messen visueel. Vervang de messen als ze beschadigd zijn. Zie "De messen vervangen" (≡ bladzijde 83).
	Losse basis van de messen	Controleer de bouten met uw vinger of ze niet loszitten. Als de bouten loszitten, draait u ze vast met het opgegeven aanhaalmoment. Zie "De messen vervangen" (≡ bladzijde 83).
	Slijtplekken van de mesgaten en slijtplekken op de hals van de moeren	Controleer de slijtplekken van de mesgaten en de slijtplekken van de hals van de moeren. Tijdens het maaien wordt het mesgat wijder en de hals van de moer kleiner als gevolg van slijtage, en daarom is er gevaar dat de messen van de messchijf af komen. Als ze versleten zijn, vervangt u de messen en moeren. Zie "De messen vervangen" (≡ bladzijde 83).
Messchijf	Vervorming van de messchijf	Draai de messchijf en controleer deze visueel. Als deze is vervormd, neemt u contact op met uw dealer.

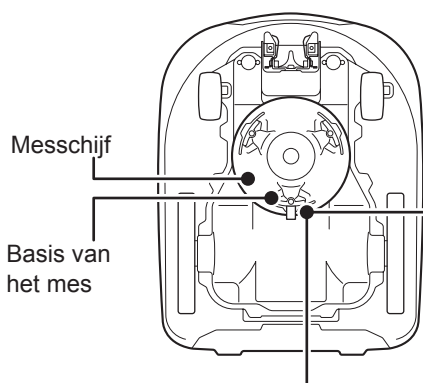

### De slijtplekken op messen en moeren controleren

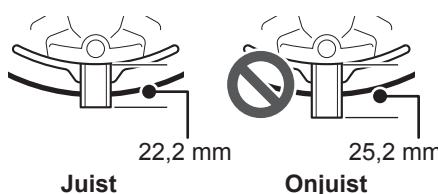

### Slijtage op mesmoeren controleren

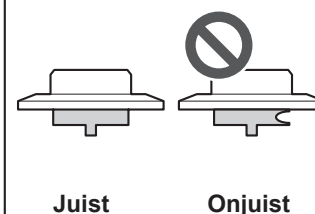

### Normaal

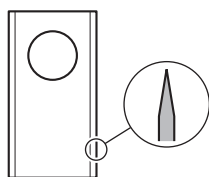

### Beschadigde messen

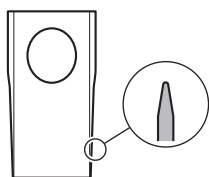

Versleten

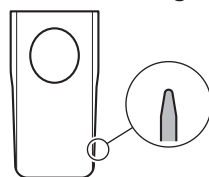

Overmatige slijtage



Gebarsten



Gebogen

## De messen vervangen

Voer voor het vervangen van de messen de onderstaande procedures uit.

### ⚠ WAARSCHUWING

- Draag werkhandschoenen voordat u de volgende procedures uitvoert.
- Raak het mes niet aan als het draait. U kunt letsel oplopen als u dit wel doet.

### OPMERKING:

- Verwijder gemaaid gras alvorens de messen te vervangen (☞ bladzijde 76).
- Gebruik onderdelen van Honda of gelijkwaardige onderdelen voor het mes.

Vervangende artikel(en)	Onderdeelnummer
Mes	72511-VP7-030
Moer	90301-VP9-000
Bout	90101-VP9-000

De meshouder bevindt zich onder de afdekking van het laadstation.

U kunt het uitsteeksel van de meshouder gebruiken voor het verwijderen van restjes gras of vuil dat in de opening van de bouten vastzit.

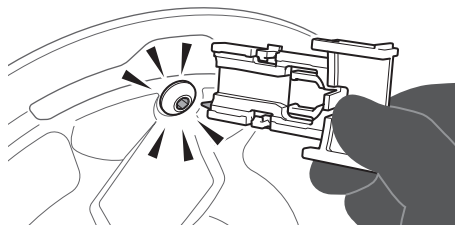

**1** Stel de maaihoogte in op 20 mm (☞ bladzijde 67).

**2** Schakel de stroom uit en draai de gazonmaaier ondersteboven.

**3** Draai de bout los met de inbussleutel.  
- De bout is met de moer bevestigd. Zorg dat u de bout niet teveel los draait, omdat de moer er anders af kan vallen.

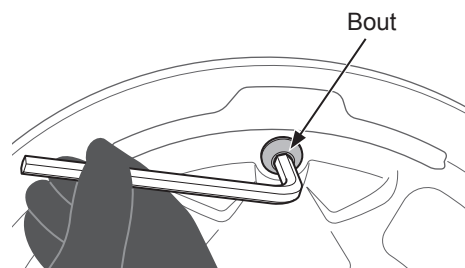

**4** Wanneer de bout los is, houdt u de moer zodanig vast, dat hij niet valt, en verwijdert u de bout.

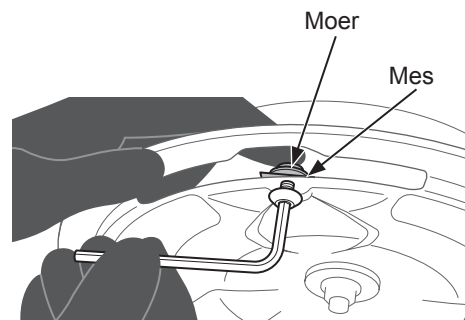

5

**Na het verwijderen van de bout verwijderd u de moer en het mes tegelijkertijd.**

- Controleer de hals van de moer op slijtage (☞ bladzijde 82). Bij slijtage vervangt u hem.
- Controleer de boutkop op slijtage. Bij slijtage vervangt u hem.

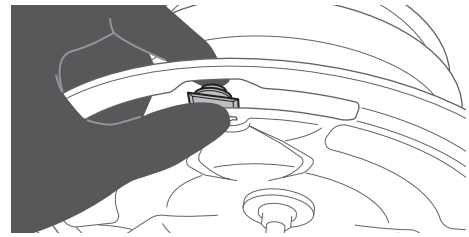

6

**Bevestig de moer op de meshouder.**

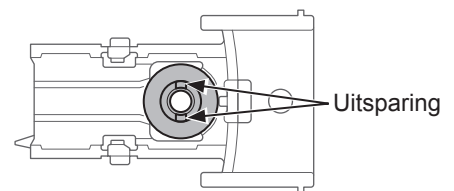
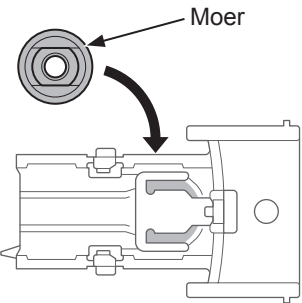

7

**Druk op de clips aan de zijkant van het mes en bevestig een nieuw mes op de meshouder.**

- Goed vastmaken met de drie clips.

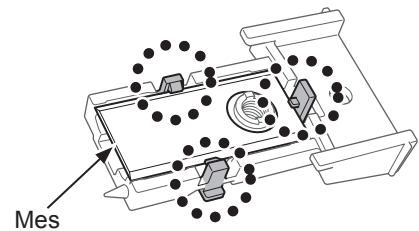

8

**Duw de meshouder helemaal naar binnen.**

- Lijn de uitsparing van de moer uit met de sleuf in de messchijf.

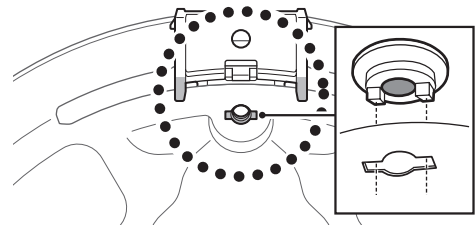

9

**Draai de bout vast en verwijder de meshouder.**

**Koppel: 5,3 N·m (0,5 kgm)**

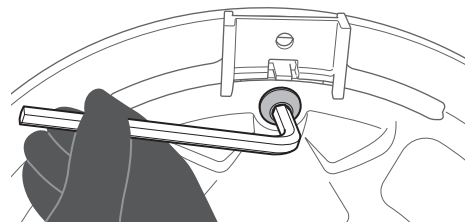

10

**Controleer of de messen soepel draaien.**

- Als ze niet soepel draaien, verwijderd en monteert u de moeren opnieuw.

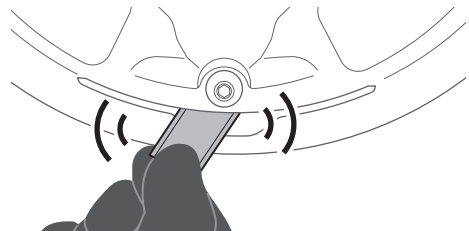

## De messen vervangen (als de meshouder kwijt is)

Als de meegeleverde meshouder kwijt is, koopt u zo snel mogelijk een nieuwe bij uw dealer.

Onderdeel	Onderdeelnummer
Meshouder	89311-VP9-000

### ⚠ WAARSCHUWING

- Draag werkhandschoenen voordat u de volgende procedures uitvoert.
- Raak het mes niet aan als het draait. U kunt letsel oplopen als u dit wel doet.

### OPMERKING:

- Dit werk vereist technische vaardigheid en kennis. Neem contact op met uw dealer als u de onderstaande procedures niet kunt uitvoeren.
- Verwijder gemaaid gras alvorens de messen te vervangen (☞ bladzijde 76).

1

Stel de maaihoogte in op 20 mm (☞ bladzijde 67).

2

Schakel de stroom uit en draai de gazonmaaier ondersteboven.

3

Draai de bout los met de inbussleutel.

- De bout is met de moer bevestigd. Zorg dat u de bout niet teveel los draait, omdat de moer er anders af kan vallen.

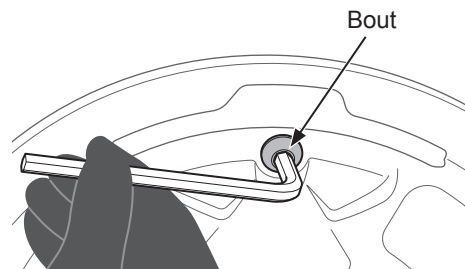

4

Wanneer de bout los is, houdt u de moer zodanig vast, dat hij niet valt en verwijdert u de bout.

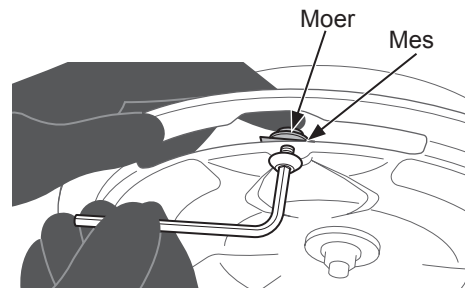

5

Na het verwijderen van de bout verwijdert u de moer en het mes tegelijkertijd.

- Controleer de hals van de moer op slijtage (☞ bladzijde 82). Bij slijtage vervangt u hem.
- Controleer de boutkop op slijtage. Bij slijtage vervangt u hem.

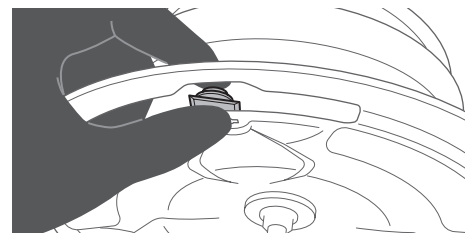

6

**Vorbereiden op bevestiging.**  
**Plaats de bout op de inbussleutel.**  
**Plaats de moer op de opening van het nieuwe mes.**

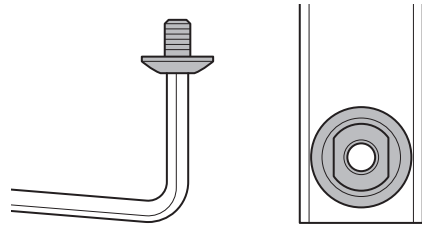

7

**Plaats de moer en het nieuwe mes terwijl u de uitsparing van de moer en de sleuf van de messchijf op elkaar uitgelijnd houdt.**

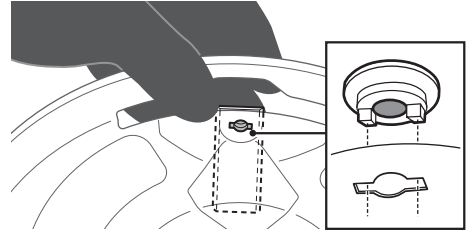

8

**Houd de moer vast terwijl u de bout bevestigt en draai de bout vast.**

**Koppel: 5,3 N·m (0,5 kgm)**

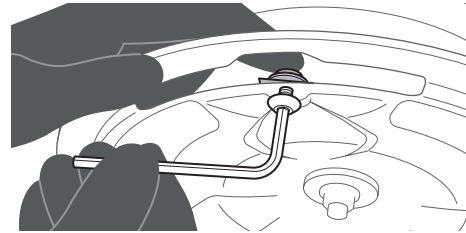

9

**Controleer of de messen soepel draaien.**

- Als een mes niet soepel beweegt, zit het mes mogelijk vast in de messchijf. Draai de bout los, controleer of het mes niet in de messchijf vast zit en draai de bout dan weer vast.

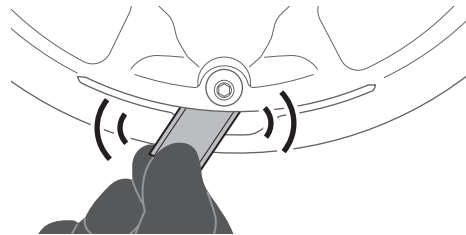



## 9 OPSLAG

### ■ Winteropslag

#### ■ Gazonmaaier en laadstation

Het is zeer belangrijk dat uw gazonmaaier en laadstation grondig worden gereinigd voordat u ze opslaat. De accu moet worden opgeladen voordat u deze op een droge plek vorstvrij opslaat en beschermt tegen winterweer.

Aanbevolen laadniveau accu voor langdurige opslag	50 - 70%
---	----------

#### ■ Elektrische onderdelen

We raden u aan de transformator en voedingskabel tijdens de winter los te koppelen en alleen de begrenzingskabel in de grond te laten. Spuit reinigingsmiddel voor elektrische contacten op de aansluitingen voor de begrenzingskabel voordat u ze in een waterbestendige bak doet (bijvoorbeeld een elektrisch aansluitkastje) zodat ze in de winter niet roesten. Honda raadt u aan alle elektrische onderdelen zoals de transformator in een droge, vorstvrije omgeving die niet aan winterse omstandigheden wordt blootgesteld, te bewaren.

### ■ Uw gazonmaaier voorbereiden op het nieuwe seizoen

Als de winter is afgelopen en u de gazonmaaier weer wilt gaan gebruiken, raden wij u aan om uw dealer te raadplegen. Een officiële dealer controleert of alle systemen goed werken en of uw gazonmaaier ook het volgende seizoen weer veilig kan maaien.

# 10 TECHNISCHE INFORMATIE

## Specificaties

<b>Model</b>	<b>HRM3000</b>		
Code	MBFF		
Type	E	B	S
Lengte	710 mm		
Breedte	550 mm		
Hoogte	301 mm		
Gewicht	13,8 kg		
<b>Elektrisch systeem</b>			
Accu	Li-ion 22,2 V / 5400 mAh		
Transformator	Ingang	AC 230 V	AC 240 V
	Uitgangssignaal	DC 29,5 V / 4,3 A	
<b>Maaien</b>			
Toerental mesmotor	2290 omw/min (normale modus) / 1950 omw/min (stille modus)		
Maaahoogte	20-60 mm		
Maaibreedte	25 cm		
<b>Begrenzingskabel</b>			
Grensdraad lengte	750 m		
Maximaal mogelijke lengte	1000 m		
<b>Geluid</b>			
Geluidsdruk niveau op oren van bediener EN50636-2-107:2015	Gemeten niveau 47 dB(A) Meetonzekerheid +1 dB(A) (Niet boven 70 dB(A))		
<b>Communicatie</b>			
Bluetooth® klasse	2 (10 mW)		
Bluetooth® versie	4.0		
<b>Tuinoppervlak</b>			
Maximumgebied	4000 m <sup>2</sup>		
Aanbevolen gebied	3000 m <sup>2</sup>		

# 11 BIJLAGE



## De gazonmaaier bedienen in de Handmatige modus

Gebruik de Handmatige modus wanneer u de instellingen van de werk tijd wilt negeren.

U kunt bijvoorbeeld de gazonmaaier zelf verplaatsen als er zich een smalle doorgang van minder dan 1 meter binnen het bereik van de begrenzingskabel bevindt en de gazonmaaier er niet doorheen kan.

### Voorbeeld van bediening in de handmatige modus

Deze instructies kunnen worden gebruikt voor het bedienen van de gazonmaaier in de handmatige modus.

- 1 **Zie "Handmatige modus" (☰ bladzijde 43) om de instellingen voor de handmatige modus te configureren.**
- 2 **Druk op de toets  (Uit) op het bedieningspaneel.**  
De voeding wordt uitgeschakeld.
- 3 **Sluit de klep van het bedieningspaneel.**
- 4 **Draag de gazonmaaier naar het gewenste gebied.**  
Zie voor informatie over het dragen van de gazonmaaier "8 ONDERHOUD" (☰ bladzijde 75).  
In plaats van de gazonmaaier te dragen, kunt u hem met behulp van de afstandsbediening in de applicatie van de Mii-monitor laten rijden.
- 5 **Druk op de handmatige STOP-knop.**  
Het klepje van het bedieningspaneel komt omhoog.
- 6 **Druk op de toets  (Aan) op het bedieningspaneel.**  
De voeding wordt ingeschakeld en het startscherm op het bedieningspaneel wordt weergegeven.
- 7 **Voer de pincode in met behulp van de cijfertoetsen om het Startscherm weer te geven.**
- 8 **Druk op de toets  (Auto / Handmatig) totdat het scherm Handmatige modus wordt weergegeven.**

15:44 Woe 24/FEB
Handmatige modus
<input checked="" type="checkbox"/> Maai helemaal leeg
<input type="checkbox"/> Maai en herlaad
<input type="checkbox"/> Maai en hervat op tijd klok

9

Selecteer een bediening voor de gazonmaaier.

Onderhoudspunten	Beschrijving
Maai helemaal leeg	De gazonmaaier blijft werken totdat de accu leeg is.
Maai en herlaad	De gazonmaaier werkt en laadt totdat de werkmodus door de gebruiker in de Auto modus wordt veranderd.
Maai en hervat op tijd klok	U kunt specificeren hoe vaak de gazonmaaier werkt en laadt (1 tot 10 keer). Na het gespecificeerde aantal keren schakelt de gazonmaaier over op de Auto modus en wordt de tijd klok hervat.

10

Druk op de ⏪ toets.

11

Sluit de klep van het bedieningspaneel.

De gazonmaaier begint automatisch te werken.

**OPMERKING:**

- De gazonmaaier gaat niet automatisch uit in de handmatige modus.

## ● Bediening in de handmatige modus annuleren

U kunt de bediening die u op het scherm Handmatige modus selecteerde, annuleren. De gazonmaaier keert dan terug naar het laadstation.

1

Druk op de handmatige STOP-knop vanaf de achterzijde van de gazonmaaier.

**OPMERKING:**

- Als u [Maai en hervat op tijd klok] selecteert, stopt de gazonmaaier op het tijdstip dat in de Auto modus als werk tijd is geconfigureerd.

2

Druk op de toets ⏻ (Uit) op het bedieningspaneel.

De voeding wordt uitgeschakeld.

3

Plaats de gazonmaaier in een gebied vlak bij het laadstation.

4

Druk op de toets ⏻ (Aan) op het bedieningspaneel.

De voeding wordt ingeschakeld en het Startscherm op het bedieningspaneel wordt weergegeven.

5

Voer de pincode in met behulp van de cijfertoetsen om het Startscherm weer te geven.

6

Druk op de toets 🏠 (Home).

7

Selecteer de bediening van de gazonmaaier nadat hij bij het laadstation is teruggekeerd.

15:45 Woe 24/FEB
Ga terug naar station
Dan na herladen:
<input checked="" type="checkbox"/> Herstart volgende tijd
<input type="checkbox"/> Pauzeer het maaien op het station gedurende de gespecificeerde periode
<input type="checkbox"/> Blijf in station

Onderhoudspunten	Beschrijving
Herstart volgende tijd	De gazonmaaier keert terug naar het station, schakelt automatisch over op de Auto modus en hervat op de tijd klok.
Pauzeer het maaien op het station gedurende de gespecificeerde periode.	U kunt de stand-bytijd van de gazonmaaier instellen van 1 tot 24 uur. Als de stand-bytijd is verstreken, schakelt de gazonmaaier over op de Auto modus.
Blijf in station	De gazonmaaier blijft na het laden in het laadstation.

8

Druk op de  toets.  
Het Startscherm wordt weergegeven.

9

Sluit de klep van het bedieningspaneel.  
De gazonmaaier gaat terug naar het laadstation.

# Adressen Honda-importeurs

<p><b>OOSTENRIJK</b></p> <p>Honda Motor Europe Ltd Hondastraße 1 2351 Wiener Neudorf Tel.: +43 (0)2236 690 0 Fax: +43 (0)2236 690 480 <a href="http://www.honda.at">http://www.honda.at</a> ✉ HondaPP@honda.co.at</p>	<p><b>BALTISCHE STATEN (Estland/Latland/Litouwen)</b></p> <p>Honda Motor Europe Ltd Eesti filiaal Meistri 12 13517 Tallinn Estonia Tel.: +372 651 7300 Fax: +372 651 7301 ✉ honda.baltic@honda-eu.com.</p>	<p><b>BELGIË</b></p> <p>Honda Motor Europe Ltd Doomveld 180-184 1731 Zellik Tel.: +32 2620 10 00 Fax: +32 2620 10 01 <a href="http://www.honda.be">http://www.honda.be</a> ✉ BH_PE@HONDA-EU.COM</p>	<p><b>BULGARIJE</b></p> <p>Power Products Trading 102A Gotz Delcev BLVD BG 1404 Sofia Bulgaria Tel.: +359 2 93 30 892 Fax: +359 2 93 30 814 <a href="http://www.hondapower.bg">http://www.hondapower.bg</a> ✉ jolian_milev@honda.power.bg</p>	<p><b>KROATIË</b></p> <p>Hongoldonia d.o.o. Vrbaska 1c 31000 Osijek Tel.: +38531320420 Fax: +38531320429 <a href="http://www.hongoldonia.hr">http://www.hongoldonia.hr</a> ✉ prodaja@hongoldonia.hr</p>
<p><b>CYPRUS</b></p> <p>Alexander Dimitriou &amp; Sons Ltd. 162, Yiannos Kranidiotis Avenue 2235 Latsia, Nicosia Tel.: +357 22 715 300 Fax: +357 22 715 400</p>	<p><b>TSJECHIË</b></p> <p>BG Technik cs, a.s. U Zavodiste 251/8 15900 Prague 5 - Velka Chuchle Tel.: +420 2 838 70 850 Fax: +420 2 667 111 45 <a href="http://www.honda-stroje.cz">http://www.honda-stroje.cz</a></p>	<p><b>DENEMARKEN</b></p> <p>TIMA A/S Tårnfalkevej 16 2650 Hvidovre Tel.: +45 36 34 25 50 Fax: +45 36 77 16 30 <a href="http://www.hondapower.dk">http://www.hondapower.dk</a></p>	<p><b>FINLAND</b></p> <p>OY Brandt AB. Tuupakantie 7B 01740 Vantaa Tel.: +358 207757200 Fax: +358 9 878 5276 <a href="http://www.brandt.fi">http://www.brandt.fi</a></p>	<p><b>FRANKRIJK</b></p> <p>Honda Motor Europe Ltd Division Produit d'Équipement Parc d'activités de Pariest, Allée du 1er mai Croissy Beaubourg BP46, 77312 Marne La Vallée Cedex 2 Tel.: 01 60 37 30 00 Fax: 01 60 37 30 86 <a href="http://www.honda.fr">http://www.honda.fr</a> ✉ espace-client@honda-eu.com</p>
<p><b>DUITSLAND</b></p> <p>Honda Deutschland Niederlassung der Honda Motor Europe Ltd. Hanauer Landstraße 222-224 D-60314 Frankfurt Tel.: 01805 20 20 90 Fax: +49 (0)69 83 20 20 <a href="http://www.honda.de">http://www.honda.de</a> ✉ info@post.honda.de</p>	<p><b>GRIEKENLAND</b></p> <p>Saracakis Brothers S.A. 71 Leoforos Athinon 10173 Athens Tel.: +30 210 3497809 Fax: +30 210 3467329 <a href="http://www.honda.gr">http://www.honda.gr</a> ✉ info@saracakis.gr</p>	<p><b>HONGARIJE</b></p> <p>Motor Pado Co., Ltd. Kamaraerdei ut 3. 2040 Budaors Tel.: +36 23 444 971 Fax: +36 23 444 972 <a href="http://www.hondakisgepek.hu">http://www.hondakisgepek.hu</a> ✉ info@hondakisgepek.hu</p>	<p><b>IERLAND</b></p> <p>Two Wheels ltd M50 Business Park, Ballymount Dublin 12 Tel.: +353 1 4381900 Fax: +353 1 4607851 <a href="http://www.hondaireland.ie">http://www.hondaireland.ie</a> ✉ Service@hondaireland.ie</p>	<p><b>ITALIË</b></p> <p>Honda Motore Europe Ltd Via della Cecchignola, 13 00143 Roma Tel.: +848 846 632 Fax: +39 065 4928 400 <a href="http://www.hondaitalia.com">http://www.hondaitalia.com</a> ✉ info.power@honda-eu.com</p>
<p><b>MALTA</b></p> <p>The Associated Motors Company Ltd. New Street in San Gwakklin Road Mriehel Bypass, Mriehel QRM17 Tel.: +356 21 498 561 Fax: +356 21 480 150</p>	<p><b>NOORWEGEN</b></p> <p>Berema AS P.O. Box 454 1401 Ski Tel.: +47 64 86 05 00 Fax: +47 64 86 05 49 <a href="http://www.berema.no">http://www.berema.no</a> ✉ berema@berema.no</p>	<p><b>POLEN</b></p> <p>Aries Power Equipment Sp. z o.o. ul. Wroclawska 25 01-493 Warszawa Tel.: +48 (22) 861 43 01 Fax: +48 (22) 861 43 02 <a href="http://www.ariespower.pl">http://www.ariespower.pl</a> <a href="http://www.mojahonda.pl">http://www.mojahonda.pl</a> ✉ info@ariespower.pl</p>	<p><b>PORTUGAL</b></p> <p>GROW Produtos de Forca Portugal Rua Fontes Pereira de Melo, 16 Abrunheira, 2714-506 Sintra Tel.: +351 211 303 000 Fax: +351 211 303 003 <a href="http://www.grow.com.pt">http://www.grow.com.pt</a> ✉ abel.leiriao@grow.com.pt</p>	<p><b>REPUBLIEK WIT-RUSLAND</b></p> <p>Scanlink Ltd. Kozlova Drive, 9 220037 Minsk Tel.: +375 172 999090 Fax: +375 172 999900 <a href="http://www.hondapower.by">http://www.hondapower.by</a></p>
<p><b>ROEMENIË</b></p> <p>Hit Power Motor Srl str. Vasile Stroescu nr. 12, Camera 6, Sector 2 021374 Bucuresti Tel.: +40 21 637 04 58 Fax: +40 21 637 04 78 <a href="http://www.honda.ro">http://www.honda.ro</a> ✉ hit.power@honda.ro</p>	<p><b>SERVIË &amp; MONTENEGRO</b></p> <p>ITH Trading Co Doo Majke Jevrosme 26 1100 Beograd Serbia Tel.: +381 11 3820 295 Fax: +381 11 3820 296 <a href="http://www.hondasrbija.co.rs">http://www.hondasrbija.co.rs</a> ✉ sstevanovic@ithtrading.co.rs</p>	<p><b>SLOWAKIJE</b></p> <p>Honda Motor Europe Ltd Slovensko, organizačná zložka Prievozská 6 821 09 Bratislava Tel.: +421 2 32131111 Fax: +421 2 32131112 <a href="http://www.honda.sk">http://www.honda.sk</a></p>	<p><b>SLOVENIË</b></p> <p>AS Domzale Moto Center D.O.O. Blatnica 3A 1236 Trzin Tel.: +386 1 562 22 62 Fax: +386 1 562 37 05 <a href="http://www.honda-as.com">http://www.honda-as.com</a> ✉ informacije@honda-as.com</p>	<p><b>SPANJE en alle provincies.</b></p> <p>Greens Power Products, S.L. Poligono Industrial Congost – Av Ramon Ciuarans n°2 08530 La Garriga - Barcelona Tel.: +34 93 860 50 25 Fax: +34 93 871 81 80 <a href="http://www.hondaencasa.com">http://www.hondaencasa.com</a></p>
<p><b>ZWEDEN</b></p> <p>Honda Motor Europe Ltd filial Sverige Box 31002 - Långhusgatan 4 215 86 Malmö Tel.: +46 (0)40 600 23 00 Fax: +46 (0)40 600 23 19 <a href="http://www.honda.se">http://www.honda.se</a> ✉ hpesinfo@honda-eu.com</p>	<p><b>ZWITSZERLAND</b></p> <p>Honda Motor Europe Ltd., Slough Succursale de Satigny/Genève Rue de la Bergère 5 1242 Satigny Tel.: +41 (0)22 989 05 00 Fax: +41 (0)22 989 06 60 <a href="http://www.honda.ch">http://www.honda.ch</a></p>	<p><b>TURKIJE</b></p> <p>Anadolu Motor Uretim ve Pazariama AS Esentepe mah. Anadolu cad. No: 5 Kartal 34870 Istanbul Tel.: +90 216 389 59 60 Fax: +90 216 353 31 98 <a href="http://www.anadolumotor.com.tr">http://www.anadolumotor.com.tr</a> ✉ antor@antor.com.tr</p>	<p><b>VERENIGD KONINKRIJK</b></p> <p>Honda Motor Europe Ltd Cain Road Bracknell Berkshire RG12 1 HL Tel.: +44 (0)845 200 8000 <a href="http://www.honda.co.uk">http://www.honda.co.uk</a></p>	

# "EC Declaration of Conformity" (EU-conformiteitsverklaring) OVERZICHT

## EC Declaration of Conformity

- The undersigned, \*2, representing the manufacturer, herewith declares that the machinery described below fulfils all the relevant provisions of:
  - Directive 2006/42/EC on machinery
  - Directive 2014/30/EU on electromagnetic compatibility
  - Directive 2014/35/EU relating to electrical equipment designed for use within certain voltage limits
  - Directive 2011/65/EU on the restriction of the use of certain hazardous substances in electrical and electronic equipment

2. Description of the machinery

a) Product:	Robotic lawnmower	
b) Function:	Cutting of grass	
c) Model	d) Type	e) Serial number
*1	*1	

3. Manufacturer and able to compile the technical documentation :

Honda France Manufacturing S.A.S.  
Pôle 45 - Rue des Chataigniers  
45140 ORMES - FRANCE

4. References to harmonized standards	5. Other standards or specifications
EN60335-1:2012/A11:2014/AC:2014 EN50636-2-107:2015 EN55014-1:2006/A1:2009/A2:2011 EN55014-2:1997/A1:2001/A2:2008 EN61000-3-2:2014 EN61000-3-3:2013	N/A

6. Done at: ORMES , FRANCE  
7. Date: \*2

\*2  
President  
Honda France Manufacturing S.A.S.

\*1: zie bladzijde met specificaties.  
\*2: zie ook de originele EU-conformiteitsverklaring

<p><b>Français (French)</b> Déclaration CE de Conformité 1. Le soussigné, *2, représentant du constructeur, déclare que la machine décrit ci-dessous répond à toutes les dispositions applicables de * Directive Machine 2006/42/CE * Directive 2014/30/UE en lien avec la compatibilité électromagnétique * Directive 2014/35/UE relatives au matériel électrique destiné à être employé dans certaines limites de tension * Directive 2011/65/UE relative à la limitation de l'utilisation de certaines substances dangereuses dans les équipements électriques et électroniques 2. Description de la machine a) Produit: Tondeuse à gazon robotisée b) Fonction : couper de l'herbe (tondre) c) Modèle d) Type e) Numéro de série 3. Constructeur et en charge des éditions de documentation techniques 4. Référence aux normes harmonisées 5. Autres normes et spécifications 6. Fait à 7. Date</p>	<p><b>Italiano (Italian)</b> Dichiarazione CE di Conformità 1. Il sottoscritto, *2 in rappresentanza del costruttore, dichiara qui di seguito che la macchina sotto descritta soddisfa tutte le disposizioni pertinenti delle: * Direttiva macchina 2006/42/CE * Direttiva 2014/30/UE sulla compatibilità elettromagnetica * Direttiva 2014/35/UE relative al materiale elettrico destinato ad essere adoperato entro taluni limiti di tensione * Direttiva 2011/65/UE sulla restrizione dell'uso di determinate sostanze pericolose nelle apparecchiature elettriche ed elettroniche 2. Descrizione della macchina a) Prodotto: Rasaerba robotizzato b) Funzione: Taglio di erba c) Modello d) Tipo e) Numero di serie 3. Costruttore e competente per la compilazione della documentazione tecnica 4. Riferimento agli standard armonizzati 5. Altri standard o specifiche 6. Fatto a 7. Data</p>	<p><b>Deutsch (German)</b> EG-Konformitätserklärung 1. Der Unterzeichner, *2 der den Hersteller vertritt, erklärt hiermit dass das hierunter genannte Maschine allen einschlägigen Bestimmungen der * entspricht. * Maschinenrichtlinie 2006/42/EG * Richtlinie 2014/30/UE über die elektromagnetische Verträglichkeit * Richtlinie 2014/35/UE betreffend elektrische Betriebsmittel zur Verwendung innerhalb bestimmter Spannungsgrenzen * Richtlinie 2011/65/UE zur Beschränkung der Verwendung bestimmter gefährlicher Stoffe in Elektro- und Elektronikgeräten 2. Beschreibung der Maschine a) Produkt: Rasenmääh Roboter b) Funktion: Gras schneiden c) Modell d) Typ e) Seriennummer 3. Hersteller und in der Position, die technische Dokumentation zu erstellen 4. Verweis auf harmonisierte Normen 5. Andere Normen oder Spezifikationen 6. Ort 7. Datum</p>
<p><b>Nederlands (Dutch)</b> EG-verklaring van overeenstemming 1. Ondergetekende, *2, vertegenwoordiger van de constructeur, verklaart hiermee dat het hieronder beschreven machine voldoet aan alle toepasselijke bepalingen van: * Richtlijn 2006/42/EG betreffende machines * Richtlijn 2014/30/UE betreffende elektromagnetische overeenstemming * Richtlijn 2014/35/UE inzake elektrisch materiaal bestemd voor gebruik binnen bepaalde spanningsgrenzen * Richtlijn 2011/65/UE betreffende beperking van het gebruik van bepaalde gevaarlijke stoffen in elektrische en elektronische apparatuur 2. Beschrijving van de machine a) Product: Robotmaaier b) Functie: gras maaien c) Model d) Type e) Serienummer 3. Fabrikant en in staat om de technische documentatie samen te stellen 4. Refereert naar geharmoniseerde normen 5. Andere normen of specificaties 6. Plaats 7. Datum</p>	<p><b>Dansk (Danish)</b> EF OVERENSTEMMESEERKLÆRING 1. UNDERTEGNEDE, *2, SOM REPRÆSENTERER PRODUCENTEN, ERKLÆRER HERMED AT MASKINEN, SOM ER BESKREJET NEDENFOR, OPFYLDER ALLE RELEVANTE BESTEMMELSER I FØLGE: * MASKINDIREKTIV 2006/42/EF * Direktiv 2014/30/UE om elektromagnetisk kompatibilitet * Direktiv 2014/35/UE lovgivning om elektrisk materiel bestemt til anvendelse inden for visse spændingsgrænser * Direktiv 2011/65/UE om begrænsning af anvendelsen af visse farlige stoffer i elektrisk og elektronisk udstyr 2. BESKRIVELSE AF PRODUKTET a) Produkt: Robotplæneklipper b) ANVENDELSE: Græsklipning c) Model d) TYPE e) SERIENUMMER 3. PRODUCENT OG I STAND TIL AT UDARBEJDE DEN TEKNISKE DOKUMENTATION 4. REFERENCE TIL HARMONISEREDE STANDARDER 5. ANDRE STANDARDER ELLER SPECIFIKATIONER 6. STED 7. DATO</p>	<p><b>Ελληνικά (Greek)</b> ΕΚ-Δήλωση συμμόρφωσης 1. Ο κάτωθι υπογεγραμμένος, *2, εκπροσωπώντας τον κατασκευαστή, δηλώνω ότι το παρακάτω περιγραφόμενο όχημα πληροί όλες τις σχετικές προδιαγραφές του: * Οδηγία 2006/42/ΕΚ για μηχανές * Οδηγία 2014/30/ΕΕ σχετικά με την ηλεκτρομαγνητική συμβατότητα * Οδηγία 2014/35/ΕΕ αναφορμένων στο ηλεκτρολογικό υλικό που προορίζεται να χρησιμοποιηθεί εντός ορισμένων ορίων τάσεως * Οδηγία 2011/65/ΕΕ για τον περιορισμό της χρήσης ορισμένων επικίνδυνων ουσιών σε ηλεκτρικά και ηλεκτρονικά εξοπλισμό 2. Περιγραφή μηχανήματος a) προϊόν: Αυτόματο χλοοκοπτικό b) λειτουργία: για κόψιμο γρασιδιού c) Μοντέλο d) Τύπος e) Αριθμός σειράς παραγωγής 3. Κατασκευαστής και να είναι σε θέση να καταρτίσει τον τεχνικό φάκελο 4. Αναφορά σε εναρμονισμένα πρότυπα 5. Λοιπά πρότυπα ή προδιαγραφές 6. Η δοκιμή έγινε 7. Ημερομηνία</p>
<p><b>Svenska (Swedish)</b> EG-försäkran om överensstämmelse 1. Undertecknad, *2, representant för tillverkaren, deklarerar härmed att maskinen beskriven nedan fullföljer alla relevanta bestämmelser enligt: * Direktiv 2006/42/EG gällande maskiner * Direktiv 2014/30/UE på elektromagnetisk kompatibilitet * Direktiv 2014/35/UE om elektrisk utrustning avsedd för användning inom vissa spänningsgränser * direktiv 2011/65/UE om begränsning av användning av vissa farliga ämnen i elektrisk och elektronisk utrustning 2. Maskinbeskrivning a) Produkt: Robotgräsklippare b) Funktion: gräsklippning c) Modell d) Typ e) Serienummer 3. Tillverkare och ska kunna sammanställa teknisk dokumentationen. 4. referens till överensstämmande standarder 5. Andra standarder eller specifikationer 6. Utfärdat vid 7. Datum</p>	<p><b>Español (Spanish)</b> Declaración de Conformidad CE 1. El firmante, *2, en representación del fabricante, adjunto declara que la máquina abajo descrita, cumple las cláusulas relevantes de: * Directiva 2006/42/CE de maquinaria * Directiva 2014/30/UE sobre compatibilidad electromagnética * Directiva 2014/35/UE sobre el material eléctrico destinado a utilizarse con determinados límites de tensión * Directiva 2011/65/UE sobre restricciones a la utilización de determinadas sustancias peligrosas en aparatos eléctricos y electrónicos 2. Descripción de la máquina a) Producto: Robot cortacésped b) Función: Cortar el césped c) Modelo d) Tipo e) Número de serie 3. Fabricante que puede compilar el expediente técnico 4. Referencia de los estándar armonizados 5. Otros estándar o especificaciones 6. Realizado en 7. Fecha</p>	<p><b>Română (Romanian)</b> CE -Declaratie de Conformitate 1. Subsemnatul *2, reprezentand producatorul, declar prin prezenta faptul ca echipamentul descris mai jos indeplineste toate conditiile necesare din: * Directiva 2006/42/CE privind echipamentul * Directiva 2014/30/UE privind compatibilitatea electromagnetica * Directiva 2014/35/UE cu privire la echipamentele electrice destinate utilizării în cadrul unor anumite limite de tensiune * Directiva 2011/65/UE privind restricțiile de utilizare a anumitor substanțe periculoase în echipamentele electrice și electronice 2. Descrierea echipamentului a) Produsul: Masina de tuns robotizata b) Domeniu de utilizare: tunderea ierbi c) Model d) Tip e) Serie produs 3. Producator și abilitat să realizeze documentație tehnică 4. Referința la standardele armonizate 5. Alte standarde sau norme 6. Emisa la 7. Data</p>

<p><b>Português (Portuguese)</b> Declaração CE de Conformidade</p> <p>1. O abaixo assinado, "2, representante do fabricante, declara que a máquina abaixo descrita cumpre todas as estipulações relevantes da:</p> <ul style="list-style-type: none"> <li>* Directiva 2006/42/CE de máquina</li> <li>* Directiva 2014/30/EU relativa à compatibilidade electromagnética</li> <li>* Directiva 2014/35/EU relativa à harmonização das legislações dos Estados-Membros no domínio do material eléctrico destinado a ser utilizado dentro de certos limites de tensão</li> <li>* Directiva 2011/65/EU relativa à restrição do uso de determinadas substâncias perigosas em equipamentos eléctricos e electrónicos</li> </ul> <p>2. Descrição da máquina</p> <ol style="list-style-type: none"> <li>a) Produto: Robot corta relva</li> <li>b) Função : corte de relva</li> <li>c) Modelo d) Tipo e) Número de série</li> </ol> <p>3. Fabricante com capacidade para compilar documentação técnica</p> <p>4. Referência a normas harmonizadas</p> <p>5. Outras normas ou especificações</p> <p>6. Feito em</p> <p>7. Data</p>	<p><b>Polski ( Polish )</b> Deklaracja Zgodności WE</p> <p>1. Niżej podpisany "2, reprezentujący producenta, niniejszym deklaruje, że urządzenie opisane poniżej spełnia wszelkie właściwe postanowienia:</p> <ul style="list-style-type: none"> <li>* Dyrektywy maszynowej 2006/42/WE</li> <li>* Dyrektywa 2014/30/EU Kompatybilności Elektromagnetycznej</li> <li>* Dyrektywa 2014/35/EU odnoszącej się do sprzętu elektrycznego przewidzianego do stosowania w określonych granicach napięcia</li> <li>* Dyrektywy 2011/65/EU w sprawie ograniczenia stosowania niektórych niebezpiecznych substancji w sprzęcie elektrycznym i elektronicznym</li> </ul> <p>2. Opis urządzenia:</p> <ol style="list-style-type: none"> <li>a) Produkt: Robot koszący</li> <li>b) Funkcja: scianie trawy</li> <li>c) Model d) Typ e) Numer seryjny</li> </ol> <p>3. Producent oraz osoba upoważniona do przygotowania dokumentacji technicznej</p> <p>4. Zastosowane normy zharmonizowane</p> <p>5. Pozostałe normy lub specyfikacje</p> <p>6. Miejsce</p> <p>7. Data</p>	<p><b>Suomi / Suomen kieli (Finnish)</b> EY-VAATIMUSTENMUKAISUSVAKUUTUS</p> <p>1. Allekirjoittanut valmistajan edustaja "2 vakuuttaa täten, että alla mainittu kone/tuote täyttää kaikki seuraavia määräyksiä:</p> <ul style="list-style-type: none"> <li>* Konedirektiivi 2006/42/EY</li> <li>* Direktiivi 2014/30/EU sähkömagneettinen yhteensopivisuus</li> <li>* Direktiivi 2014/35/EU tietyillä jännitealueella toimivia sähkölaitteita koskevan jäsenvaltioiden lainsäädännön lähentämisestä</li> <li>* direktiivi 2011/65/EU tietyjen vaarallisten aineiden käytön rajoittamisesta sähkö- ja elektronikalaitteissa</li> </ul> <p>2. TUOTTEEN KUVAUS</p> <ol style="list-style-type: none"> <li>a) Tuote: Robottihoonleikkuri</li> <li>b) Toiminto : ruohon leikkaus</li> <li>c) Malli d) TYYPPI e) SARJANUMERO</li> </ol> <p>3. Valmistaja ja teknisten dokumenttien laatija</p> <p>4. VIITTAUS YHTEISIIN STANDARDEIHIN</p> <p>5. MUU STANDARDI TAI TEKNISET TIEDOT</p> <p>6. TEHTY</p> <p>7. PÄIVÄMÄÄRÄ</p>
<p><b>Magyar ( Hungarian )</b> EK-megfelelőségi nyilatkozata</p> <p>1. Alulírott "2, mint a gyártó képviselője nyilatkozom, hogy az általam gyártott gép megfelel az összes, alább felsorolt direktívának:</p> <ul style="list-style-type: none"> <li>* 2006/42/EK Direktívának berendezésekre</li> <li>* Irányelv 2014/30/EU megfélelelek az elektromágneses irányelv 2014/35/EU a meghatározott feszültségű áramú belüli használatra elektromos berendezésekre</li> <li>* Tanács 2011/65/EU egyes veszélyes anyagok elektromos és elektronikus berendezésekben való alkalmazásának korlátozásáról</li> </ul> <p>2. A gép leírása</p> <ol style="list-style-type: none"> <li>a) Termék: Robotfűnyíró</li> <li>b) Funkció : fű levágása</li> <li>c) Modell d) Típus e) Sorozatszám</li> </ol> <p>3. Gyártó és képes összeállítani a műszaki dokumentációt.</p> <p>4. Hivatkozással a szabványokra</p> <p>5. Más előírások, megjegyzések</p> <p>6. Keltezés helye</p> <p>7. Keltezés ideje</p>	<p><b>Cestina (Czech)</b> ES – Prohlášení o shodě</p> <p>1. Zastupuje výrobce, "2 svým podpisem potvrzuje, že stroj popsaný níže splňuje požadavky příslušných opatření:</p> <ul style="list-style-type: none"> <li>* Směrnice 2006/42/ES pro strojíni zařízení</li> <li>* Směrnice 2014/30/EU týkající se elektromagnetické kompatibility</li> <li>* Směrnice 2014/35/EU týkající se elektrických zařízení určených pro používání v určitých mezích napětí</li> <li>* Rady 2011/65/EU o omezení používání některých nebezpečných látek v elektrických a elektronických zařízeních</li> </ul> <p>2. Popis zařízení</p> <ol style="list-style-type: none"> <li>a) Výrobek: Robotická sekačka</li> <li>b) Funkce : Sekání trávy</li> <li>c) Model d) Typ e) Výrobní číslo</li> </ol> <p>3. Výrobce a osoba pověřená komplectací technické dokumentace</p> <p>4. Odkazy na harmonizované normy</p> <p>5. Ostatní použité normy a specifikace</p> <p>6. Podpisáno v</p> <p>7. Datum</p>	<p><b>Latviešu (Latvian)</b> EK atbilstības deklarācija</p> <p>1. Zemāk minētais "2, kā ražotāja pārstāvis ar šo apliecinā, ka zemāk aprakstītais mašīna, atbilst visām zemāk norādīto direktīvu sadaļām:</p> <ul style="list-style-type: none"> <li>* Direktīva 2006/42/EK par mašīnām</li> <li>* Direktīva 2014/30/ES par elektromagnētisko saderību</li> <li>* Direktīva 2014/35/ES uz elektroiekārtām, kas paredzētas lietošanai noteiktās sprieguma robežās</li> <li>* Direktīva 2011/65/ES par dažu bīstamu vielu izmantošanas ierobežošanu elektriskās un elektroniskās iekārtās</li> </ul> <p>2. Iekārtas apraksts</p> <ol style="list-style-type: none"> <li>a) Produkts: Robotizētie zāles pļāvēji</li> <li>b) Funkcija : zāles pļaušana</li> <li>c) Modelis d) Tips e) Sērijas numurs</li> </ol> <p>3. Ražotājs, kas spēj sastādīt tehnisko dokumentāciju</p> <p>4. Atsaucē uz saskaņotajiem standartiem</p> <p>5. Citi noteiktie standarti vai specifikācijas</p> <p>6. Vieta</p> <p>7. Datums</p>
<p><b>Slovenčina (Slovak)</b> ES vyhlásenie o zhode</p> <p>1. Dolupodpísaný pán "2 zastupujúci výrobcu týmto vyhlasuje, že uvedený stroj/ve je v zhode s nasledovnými smernicami:</p> <ul style="list-style-type: none"> <li>* Smernica 2006/42/ES (Strojné zariadenia)</li> <li>* Smernica 2014/30/EU na elektromagnetickú kompatibilitu</li> <li>* Smernica 2014/35/EU týkajúca sa elektrického zariadenia určeného na používanie v rámci určitých limitov napätia</li> <li>* Rady 2011/65/EU o obmedzení používania určitých nebezpečných látok v elektrických a elektronických zariadeniach</li> </ul> <p>2. Popis stroja</p> <ol style="list-style-type: none"> <li>a) Model d) Typ e) Sérijský číslo</li> </ol> <p>3. Výrobca a schopný zostaviť technickú dokumentáciu</p> <p>4. Referencia k harmonizovaným štandardom</p> <p>5. Ďalšie štandardy alebo špecifikácie</p> <p>6. Miesto</p> <p>7. Dátu</p>	<p><b>Eesti (Estonian)</b> EÜ vastavusdeklaratsioon</p> <p>1. Allakirjutajana, "2, kinnitan tootja volitatud esindajana, et allpool kirjeldatud masina vastab kõikidele alljärgnevale direktiivide sätetele:</p> <ul style="list-style-type: none"> <li>* Masinate direktiiv 2006/42/EÜ</li> <li>* Elektromagnetilise ühilduvuse direktiiv 2014/30/EÜ</li> <li>* Direktiiv 2014/35/EL teatavates pingevahemikes kasutatavate elektriseadmeid</li> <li>* direktiiv 2011/65/EL teatavate ohtlike ainete kasutamise piiramise kohta elektr- ja elektroonikaseadmetes</li> </ul> <p>2. Seadmete kirjeldus</p> <ol style="list-style-type: none"> <li>a) Toode: Robotiuduk</li> <li>b) Funktsioon : muru niitmine</li> <li>c) Mudel d) Tüüp e) Searianumber</li> </ol> <p>3. Tootja, kes on pädev valima tehnilist dokumentatsiooni</p> <p>4. Viide ühildatud standarditele</p> <p>5. Muud standardid ja spetsifikatsioonid</p> <p>6. Koht</p> <p>7. Kuupäev</p>	<p><b>Slovensčina (Slovenian)</b> ES izjava o skladnosti</p> <p>1. Spodaj podpisani, "2, ki predstavjam proizvajalca, izjavljam da spodaj opisana stroj ustreza vsem navedenim direktivam:</p> <ul style="list-style-type: none"> <li>* Direktiva 2006/42/ES o strojih</li> <li>* Direktiva 2014/30/EU o elektromagnetni združljivosti</li> <li>* Direktivo 2014/35/EU v zvezi z električno opremo, konstruirano za uporabo znotraj določenih napetostnih</li> <li>* Direktiva 2011/65/EU o omejevanju uporabe nekaterih nevarnih snovi v električni in elektronski opremi</li> </ul> <p>2. Opis naprave</p> <ol style="list-style-type: none"> <li>a) Proizvod: Robotska kosilnica</li> <li>b) Funkcija : košenje trave</li> <li>c) Model d) Tip e) Serijska številka</li> </ol> <p>3. Proizvajalec, ki lahko predloži tehnično dokumentacijo</p> <p>4. Upoštevanje harmonizirani standardi</p> <p>5. Ostali standardi ali specifikacij</p> <p>6. Kraj</p> <p>7. Datum</p>
<p><b>Lietuvių kalba (Lithuanian)</b> EB atitikties deklaracija</p> <p>1. Žemiau pasirašęs, p. "2 atstovaujantis gamintoja, deklaruoja, kad žemiau aprašyta mašina atitinka visas išvardintų direktyvų nuostatas:</p> <ul style="list-style-type: none"> <li>* Mechanizmy direktyva 2006/42/EB</li> <li>* Direktiva 2014/30/ES dėl elektromagnetinio suderinamumo</li> <li>* Direktiva 2014/35/ES susijusių su elektrotechniniais gaminiiais, skirtais naudoti tam tikrose įtampos ribose</li> <li>* direktiva 2011/65/ES dėl tam tikrų pavojingų medžiagų naudojimo elektros ir elektroninėje įrangoje apribojimo</li> </ul> <p>2. Prielasio aprašymas</p> <ol style="list-style-type: none"> <li>a) Gaminy: Robotai vejojėvė</li> <li>b) Funkcija : žolės pjovimas</li> <li>c) Modelis d) Típus e) Serijos numeris</li> </ol> <p>3. Gamintojas ir galintis sudaryti techninę dokumentaciją</p> <p>4. Nurodosis į suderintus standartus</p> <p>5. Kiti standartai ir specifikacija</p> <p>6. Vieta</p> <p>7. Data</p>	<p><b>Български (Bulgarian)</b> ЕО декларация за съответствие</p> <p>1. Долуподписаният се "2, представляващ производител, а настоящото декларирам, че машините, описани по-долу, отговарят на всички съответни разпоредби на:</p> <ul style="list-style-type: none"> <li>* Директива 2006/42/ЕО относно машините</li> <li>* Директива 2014/30/ЕС за Електромагнитна съвместимост</li> <li>* Директива 2014/35/ЕС във връзка с електрическото оборудване, предназначено за използване при някои ограничения на напрежението</li> <li>* Директива 2011/65/ЕС година относно ограничението за употребата на определени опасни вещества в електрическото и електронното оборудване</li> </ul> <p>2. Описание на машините</p> <ol style="list-style-type: none"> <li>a) Продукт: косачка-робот</li> <li>b) Функция : косене на трева</li> <li>c) Модел d) Тип e) Сериен номер</li> </ol> <p>3. Производител и отговорник за съставяне на техническа документация</p> <p>4. Съответствие с хармонизирани стандарти</p> <p>5. Други стандарти или спецификации</p> <p>6. Място на изготвяне</p> <p>7. Дата на изготвяне</p>	<p><b>Norsk (Norwegian)</b> EF-Samsvarserklæring</p> <p>1. Undertegnede, "2 representerer produsenten og herved erklærer at maskineri beskrevet nedenfor innfrir relevant informasjon fra følgende forskrifter:</p> <ul style="list-style-type: none"> <li>* Maskindirektiv 2006/42/EF</li> <li>* Direktiv 2014/30/EU om Elektromagnetisk kompatibilitet</li> <li>* Direktiv 2014/35/EU relatert til elektrisk utstyr laget for bruk innenfor visse spenningsgrenser.</li> <li>* Direktiv 2011/65/EU om restriksjoner av bruk av visse farlige stoffer i elektrisk og elektronisk utstyr.</li> </ul> <p>2. Beskrivelse av produkt</p> <ol style="list-style-type: none"> <li>a) Produkt: Robot gressklipper</li> <li>b) Funksjon : Klippe gress</li> <li>c) Modell d) Type e) Serienummer</li> </ol> <p>3. Produsent og i stand til å utarbeide den tekniske dokumentasjonen</p> <p>4. Referanse til harmoniserte standarder</p> <p>5. Øvrige standarder eller spesifikasjoner</p> <p>6. Sted</p> <p>7. Dato</p>
<p><b>Türk (Turkish)</b> AT Uygunluk Beyanı</p> <p>1. Aşağıda imzası bulunan "2, üreticinin adına, bu yazıyla birlikte aşağıdaki makine ile ilgili tüm hükümlülüklerin yerine getirildiğini beyan etmektedir:</p> <ul style="list-style-type: none"> <li>* Makina Emniyet Yönetmeliği 2006/42/AT</li> <li>* Elektromanyetik uyumlulukla ilgili 2014/30/AB no' lu yönetmelik</li> <li>* 2014/35/AB belirlen voltaj aralıklarında kullanılmak üzere dizayn edilmiş ekipmanlar hakkındaki yönetmelik</li> <li>* 2011/65/AB elektrikli ve elektronik ekipmanlarda bazı tehlikeli maddelerin kullanımının yasaklanmasına ilişkin yönetmelik</li> </ul> <ol style="list-style-type: none"> <li>2. Makinanın tanrısı</li> <li>a) Ürün: Robotik çim biçme makinesi</li> <li>b) İşlevi: Çimlerin kesilmesi</li> <li>c) Model d) Tipi e) Seri numarası</li> </ol> <p>3. Teknik dosyası hazırlamakla yetkili olan Toplulukta yerleşik İmalatçı</p> <p>4. Uyulaştırılmış standartlara atf</p> <p>5. Diğer standartlar veya spesifikasyonlar</p> <p>6. Beyanın yeri :</p> <p>7. Beyanın tarihi :</p>	<p><b>İslenka (Icelandic)</b> EB-Samræmisfrýsýing</p> <p>1. Undirritaður, Mr "2, fyrir hönd framleiðandans, lýsir hér með yfir því að vélin sem lýst er hér að neðan samræmist öllum gjaldandi ákvæðum tilskipunar:</p> <ul style="list-style-type: none"> <li>*Leiðbeiningar fyrir vélbúnað 2006/42/EB</li> <li>*TILSKIPUN 2014/30/EU VARDANDI SAMH/EFNI RAFSEGLSULSVÍÐS</li> <li>*TILSKIPUN 2014/35/EU varðandi rafknúin tæki sem notast innan tiltekins volta ramma og</li> <li>* Tilskipun 2011/65/EU varðandi leiðbeiningar um notkun á heftulegum efnum í raf og rafenda búnaði</li> </ul> <ol style="list-style-type: none"> <li>2. Lýsing á vélbúnaði</li> <li>a) Útkæta: Sjálfstýrð sláttuvél</li> <li>b) Virkin : Gras slegið</li> <li>c) Gerð d) Tegund e) Serial númer</li> </ol> <p>3. Framleiðandi og fær um að taka saman tekniskjölín</p> <p>4. Tilvísun um heildar staðal</p> <p>5. Aðrir staðlar eða sérstöður</p> <p>6. Gert hjá</p> <p>7. Dagsetning</p>	<p><b>Hrvatski (Croatian)</b> EK Izjava o skladnosti</p> <p>1. Potpisani, "2, u ime proizvođača, ovimе izjavljuje da strojevi navedeni u nastavku ispunjavaju sve važneće odredbe:</p> <ul style="list-style-type: none"> <li>* Propis za strojeve 2006/42/EK</li> <li>* Propis 2014/30/EU na elektromagnetisku kompatibilnost</li> <li>* Direktiva 2014/35/EU se odnosi na električnu opremu predviđenu za korištenje unutar određenih naponskih granica</li> <li>* Direktiva 2011/65/EU o ograničenju određenih opasnih supstanci u električnoj i elektronskoj opremi.</li> </ul> <ol style="list-style-type: none"> <li>2. Opis strojeva</li> <li>a) Proizvod: Robot kosilica za travu</li> <li>b) Funkcionalnost : rezanje trave</li> <li>c) Model d) Tip e) Serijski broj</li> </ol> <p>3. Proizvođač i osoba za sastavljanje tehničke dokumentacije</p> <p>4. Reference na usklađene norme</p> <p>5. Ostale norme i specifikacije</p> <p>6. U</p> <p>7. Datum</p>



# Bluetooth®

## EC DECLARATION OF CONFORMITY

To whom it may concern:

Hereby, u-blox AG declares under its sole responsibility that the following product – OBS421 Stand-alone dual-mode Bluetooth modules – comply with the requirements of EU Directive 1999/5/EC (Radio Equipment and Telecommunications Terminal Equipment).

Technology	Product Name	Hardware	Firmware
Bluetooth Smart Ready	OBS421i-24, OBS421x-24, OBS421i-26, OBS421x-26	1.11 or later	5.2.0 or later
Bluetooth Smart Ready	OBS421i-i4, OBS421x-i4, OBS421i-i6, OBS421x-i6	1.11 or later	5.0.0 or later

Essential Requirement	Standards
<b>Safety &amp; Health</b> (R&TTE Article 3.1a)	EN 60950-1:2006 + A11:2009 + A1:2010 + A12:2011 + AC:2011 + A2:2013 IEC 60950-1:2005 + A1:2009 EN 62479:2010
<b>EMC</b> (R&TTE Article 3.1b)	EN 301 489-1 V1.9.2 (2011-09) EN 301 489-17 V2.2.1 (2012-09) EN 61000-6-2 (2005)
<b>Radio Spectrum Efficiency</b> (R&TTE Article 3.2)	EN 300 328 V1.9.1 (2015-02)
<b>Prevention</b> (RoHS Article 4.1)	EN 50581:2012
<b>Medical Electrical Equipment</b>	IEC 60601-1-2:2007

Authorized representative within the European Union  
u-blox Malmö AB, Östra Varvsgatan 4, SE-211 75 Malmö, Sweden

Name: Daniel Ammann  
Position: Director, u-blox Malmö AB.  
Date of issue: 12.06.2016

Signature: 

# INDEX MENU LCD

Menunaam	Stap	Bladzijde	
<b>A</b>	Achtergrond scherm	Systeem instellingen → Display / Sound	blz. 55
	Alarm	Systeem instellingen → Veiligheid	blz. 57
	Arbeid historie	Geschiedenis → Bedrijf historie	blz. 53
	Auto modus	Tuin installatie → Auto modus	blz. 36
<b>B</b>	Bedrijf historie	Geschiedenis	blz. 52
	Bedrijfstijd	Geschiedenis → Bedrijf historie	blz. 52
	Benoem een PIN	Systeem instellingen → Veiligheid	blz. 57
<b>C</b>	Cap. voor terugkeer	Tuin installatie → Station-Instelling	blz. 47
	Contrast	Systeem instellingen → Display / Sound	blz. 55
	Controleer signaal	Diagnose	blz. 49
<b>D</b>	Datum en tijd	Systeem instellingen	blz. 56
	Dealerinstellingen herstellen	Systeem instellingen → Herstel	blz. 58
	Doorgangsbreedte	Tuin installatie → Station-Instelling	blz. 46
	Draad overlap	Tuin installatie → Auto modus	blz. 39
	Draad overlap	Tuin installatie → Handmatige modus	blz. 43
<b>F</b>	Fout historie	Geschiedenis	blz. 54
<b>G</b>	Grensdraad lengte	Tuin installatie → Tuin indeling	blz. 45
<b>H</b>	Handmatige modus	Tuin installatie	blz. 43
	Help	Houd de cijfertoets "0" ingedrukt	blz. 58
	Herstel fabrieksinstelling	Systeem instellingen → Herstel	blz. 58
<b>I</b>	Installatie hulp	Installatie hulp	blz. 17
<b>K</b>	Kanten maaien	Tuin installatie → Auto modus	blz. 40
	Kanten maaien	Tuin installatie → Handmatige modus	blz. 43
<b>M</b>	Maaihoogte	Tuin installatie	blz. 48
	Maaipatroon	Tuin installatie → Auto modus	blz. 39
	Maaipatroon	Tuin installatie → Handmatige modus	blz. 43
<b>S</b>	Seizoenstijd klok	Werk tijd	blz. 34
	Smalle doorgang	Tuin installatie → Auto modus	blz. 42
	Spiraal maaien	Tuin installatie → Auto modus	blz. 41
	Spiraal maaien	Tuin installatie → Handmatige modus	blz. 44
	Startpunten maaien	Tuin installatie → Auto modus → Startpunten maaien	blz. 38
	Startpunten maaien	Werk tijd	blz. 33
	Station richting	Tuin installatie → Tuin indeling	blz. 45
	Station-Instelling	Tuin installatie	blz. 46
	Stille tijd klok	Werk tijd	blz. 35
<b>T</b>	Taal	Systeem instellingen	blz. 55
	Test startpunten	Diagnose → Test startpunten	blz. 50
	Toetsenbord	Systeem instellingen → Display / Sound	blz. 56
	Tuin indeling	Tuin installatie	blz. 45
<b>V</b>	Veiligheid	Systeem instellingen	blz. 57
<b>W</b>	Werk tijd	Werk tijd	blz. 32

# TUINONTWERP

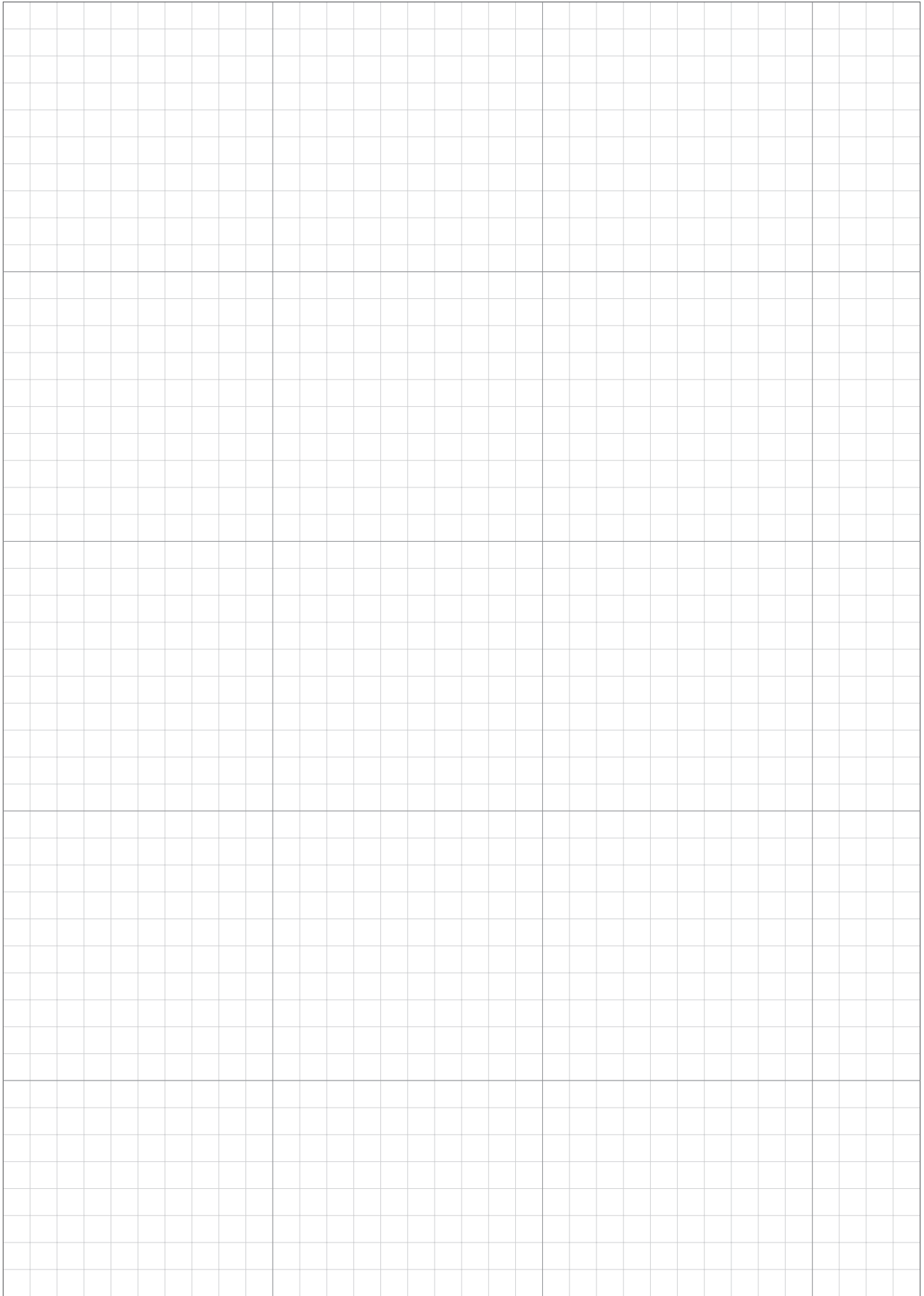

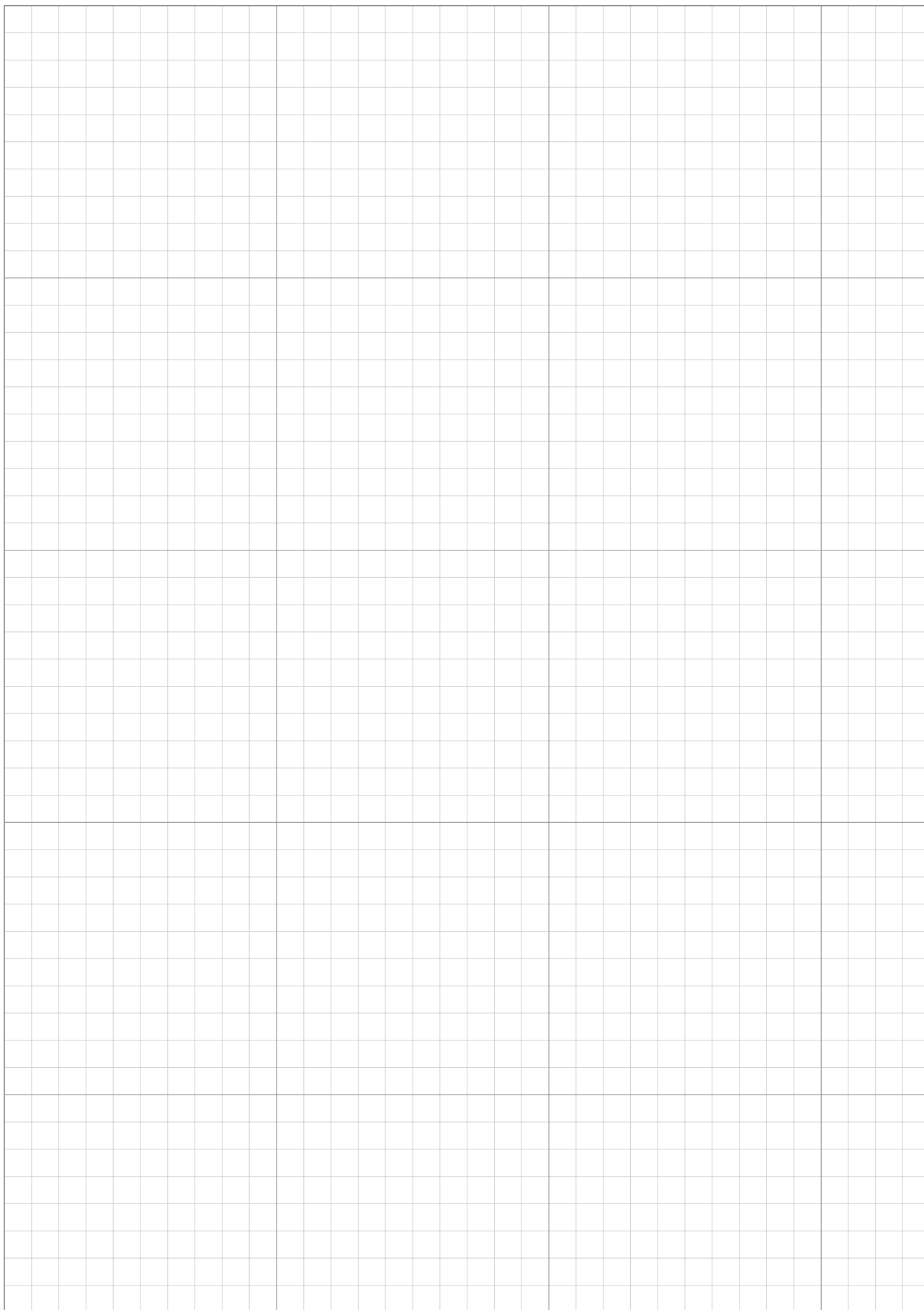

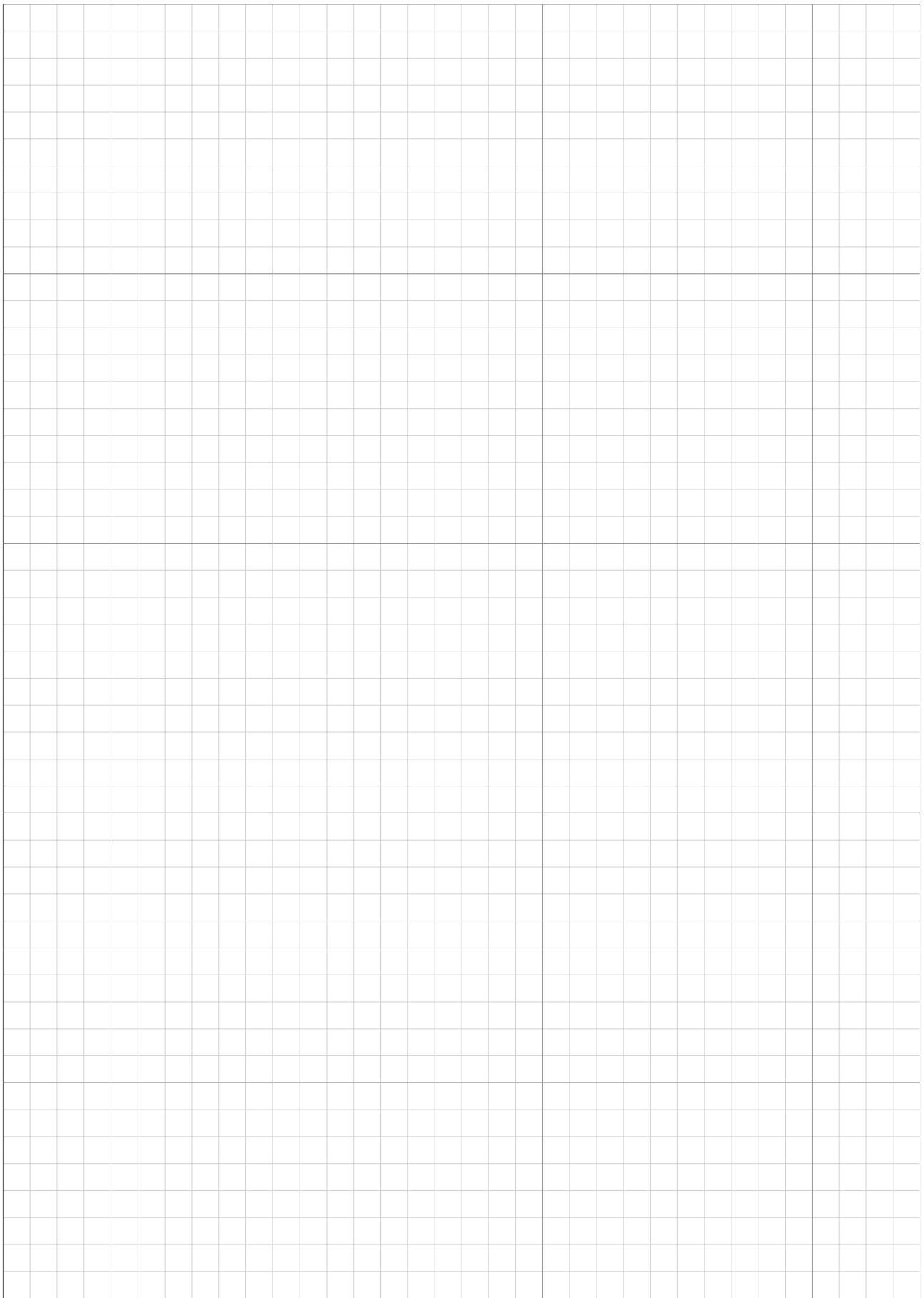

# DEALER CONTROLELIJST

De volgende informatie krijgt u van uw dealer nadat het instellen is voltooid.  
U kunt uw instellingen opslaan met behulp van Mii-monitor en ze herstellen voor het geval u ongewenste wijzigingen hebt gemaakt. U kunt de door de dealer aanbevolen instellingen ook herstellen vanaf Mii-monitor naar uw gazonmaaiër.

## Essentiële informatie over de instellingen (☞ bladzijden 18, 57)

PIN-code:

--	--	--	--

Taal: English / Deutsch / Français / Italiano / Nederlands / Svenska / Norsk / Español / Polski / Dansk / Suomalainen / Čeština

## Informatie over instellingen met installatie-hulp (☞ bladzijde 19)

De volgende onderdelen zijn gerelateerd aan de basisinstellingen voor installatie-hulp.

### Tuin indeling (☞ bladzijde 19)

Station richting: 1 / 2 / 3 / 4

Grensdraad lengte: \_\_\_\_\_ m

Tuinoppervlak: \_\_\_\_\_ m<sup>2</sup>

Smalle doorgang: \_\_\_\_\_ cm

### Startpunten maaien (☞ bladzijde 22)

Startpunten	Richting	Van station naar startpunt	Percentage gebied
Punt 1	RO/LO	m	%
Punt 2	RO/LO	m	%
Punt 3	RO/LO	m	%
Punt 4	RO/LO	m	%
Punt 5	RO/LO	m	%

### Werk tijd (☞ bladzijde 25)

Dag van de week	Tijd klok 1	Tijd klok 2	Startpunt
Maandag	__ : __ - __ : __	__ : __ - __ : __	1 / 2 / 3 / 4 / 5
Dinsdag	__ : __ - __ : __	__ : __ - __ : __	1 / 2 / 3 / 4 / 5
Woensdag	__ : __ - __ : __	__ : __ - __ : __	1 / 2 / 3 / 4 / 5
Donderdag	__ : __ - __ : __	__ : __ - __ : __	1 / 2 / 3 / 4 / 5
Vrijdag	__ : __ - __ : __	__ : __ - __ : __	1 / 2 / 3 / 4 / 5
Zaterdag	__ : __ - __ : __	__ : __ - __ : __	1 / 2 / 3 / 4 / 5
Zondag	__ : __ - __ : __	__ : __ - __ : __	1 / 2 / 3 / 4 / 5

### Seizoenstijd klok:

Regio: Noord / Centraal Noord / Centraal Zuid / Zuid

Percentage: JAN : \_\_\_\_\_ % FEB : \_\_\_\_\_ % MRT : \_\_\_\_\_ % APR : \_\_\_\_\_ %

MEI : \_\_\_\_\_ % JUN : \_\_\_\_\_ % JUL : \_\_\_\_\_ % AUG : \_\_\_\_\_ %

SEP : \_\_\_\_\_ % OKT : \_\_\_\_\_ % NOV : \_\_\_\_\_ % DEC : \_\_\_\_\_ %

## ■ Informatie over andere in te stellen delen

Vul de volgende items in als u ze gaat configureren met menu-instellingen.

### ■ Informatie over het instellen van de tuinindeling (☞ bladzijden 38, 42, 45, 46)

#### Doorgangsbreedte:

 **Startscherm** → [2. *Tuin installatie*] → [1. *Auto modus*] → [1. *Startpunten maaien*] → [1. *Punt 1*] tot [5. *Punt 5*]

Punt 1: \_\_\_\_ - \_\_\_\_ Punt 2: \_\_\_\_ - \_\_\_\_ Punt 3: \_\_\_\_ - \_\_\_\_

Punt 4: \_\_\_\_ - \_\_\_\_ Punt 5: \_\_\_\_ - \_\_\_\_

#### Smalle doorgang:

 **Startscherm** → [2. *Tuin installatie*] → [1. *Auto modus*] → [6. *Smalle doorgang*]

1: Richting: RO / LO Vanaf: \_\_\_\_ m t/m: \_\_\_\_ m

2: Richting: RO / LO Vanaf: \_\_\_\_ m t/m: \_\_\_\_ m

3: Richting: RO / LO Vanaf: \_\_\_\_ m t/m: \_\_\_\_ m

4: Richting: RO / LO Vanaf: \_\_\_\_ m t/m: \_\_\_\_ m

#### Doorgangsbreedte (retour):

 **Startscherm** → [2. *Tuin installatie*] → [4. *Station-Instelling*] → [1. *Doorgangsbreedte*]

MIN: \_\_\_\_ MAX: \_\_\_\_

### ■ Informatie over handige functies (☞ bladzijden 35, 40, 41)

 **Startscherm** → [1. *Werk tijd*] → [4. *Stille tijd klok*]

Stille tijd klok: AAN / UIT Vanaf \_\_ : \_\_ t/m \_\_ : \_\_

 **Startscherm** → [2. *Tuin installatie*] → [1. *Auto modus*]

Kanten maaien: AAN / UIT

Spiraal maaien: AAN / UIT

### ■ Back-up van de dealerinstellingen:

**Met Dr.H of Mii-monitor:** JA / NEE

\*Het volgende scherm is uitsluitend voor dealers.

 **Startscherm** → [5. *Systeem instellingen*] → [6. *Dealer instellingen*]

Op het Miimo-display: JA / NEE

De contactinformatie van uw dealer staat hieronder:

Dealer:

Tel:

E-mail:

Het persoonlijke ID van uw Mii-monitor:

# BEKNOPTE HANDLEIDING

## Basisinformatie

In-/uitschakelen  
(↔ bladzijde 11, 64)

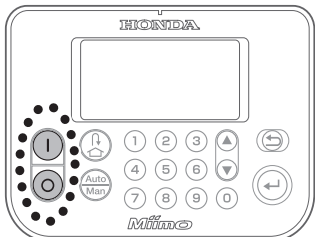

Naar het station terugkeren  
(↔ bladzijde 11)

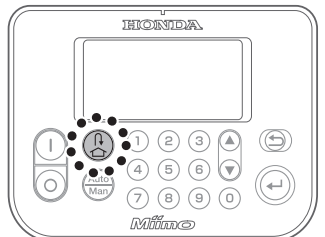

De gazonmaaier  
stopzetten (↔ bladzijde 10)

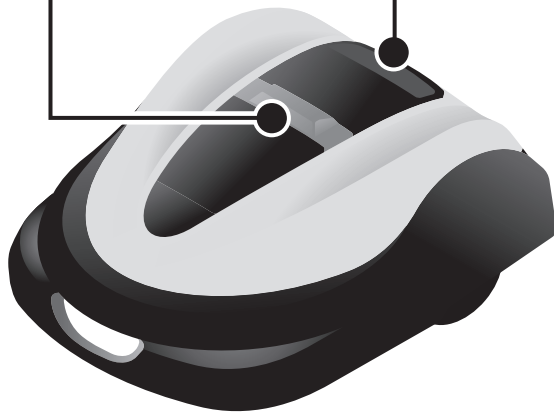

### Mii-monitor

Raadpleeg de bedieningshandleiding van de Mii-monitor.



Bedienen binnen een afstand van ongeveer 3 m vanaf de gazonmaaier.



## Dagelijks gebruik

### 1 Menu-instellingen



ABC

De werkmodus, tijdklok en andere instellingen configureren.

- Werkinstellingen voor de tuin
  - Instellingen voor Startpunten maaien (↔ bladzijde 33)
  - Instellingen Smalle doorgang (↔ bladzijde 42)
  - Instellingen Maaipatroon (↔ bladzijde 43)
- Instellingen Tijdklok (↔ bladzijde 32)
- Handige instellingen (↔ bladzijde 34, 35, 43)
- Werkingscontroles (↔ bladzijde 49)
- Installatie-hulp (↔ bladzijde 17)
- Mii-monitor (↔ bladzijde 59)

### 2 De tuin controleren

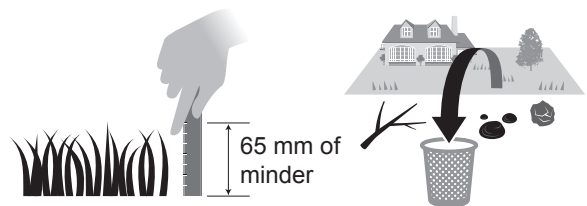

Ruim het gebied op alvorens de gazonmaaier begint met maaien.

- De tuin controleren (↔ bladzijde 63)
- Vreemde voorwerpen verwijderen uit het gebied (↔ bladzijde 63)



## Technische tips

### Maaimodus

U kunt kiezen uit twee werkmodi (beschikbaar in "Menu-instellingen").

#### ● Auto modus (↔ bladzijde 36)

De gazonmaaier maait automatisch volgens de ingevoerde tijd- en tuinstellingen.

#### ● Handmatige modus (↔ bladzijde 43)

Begin met maaien wanneer u dit wilt zonder de tijd klok in te stellen.

### De gazonmaaier reinigen (↔ bladzijde 76)

Verwijder vuil en gras met een kunststof borstel en een doek van de gazonmaaier.

Verwijder vuil en gras uit de volgende gebieden:

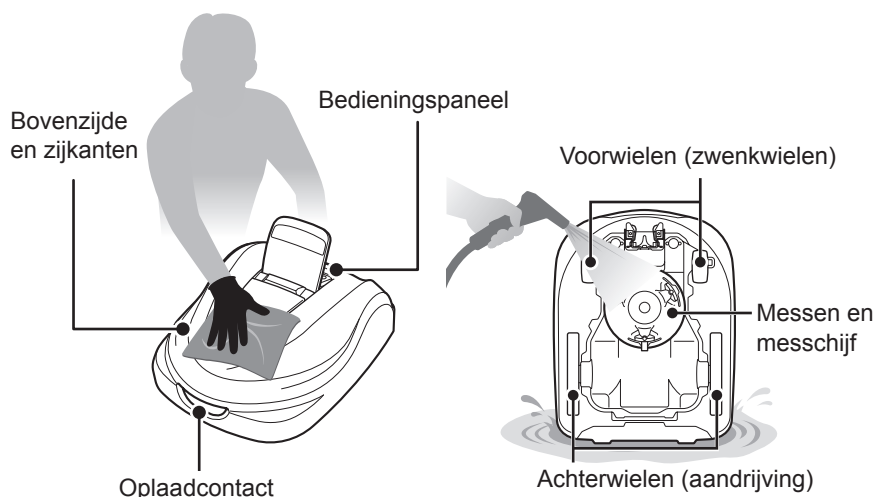

#### OPMERKING:

- Nooit een schraper gebruiken. Dit kan schade veroorzaken (scheuren, krassen, etc.) aan de rubber ruimte aan de onderzijde van de gazonmaaier.



- Het laadstation niet met water wassen. Het laadstation kan mogelijk beschadigen.



## 3 Gepauzeerd

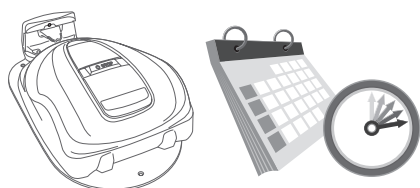

In status "Gepauzeerd" zetten zodat u de werkzaamheden kunt starten op een door u gewenst tijdstip.

- De hoogte van de messen afstellen (↔ bladzijde 67)
- De status "Gepauzeerd" controleren (↔ bladzijde 64)
- De schroeven van het laadstation controleren (↔ bladzijde 63)

## 4 Wekelijkse controle



Controleer de gazonmaaier regelmatig.

- De stand-bystatus controleren (↔ bladzijde 64)
- De schroeven van het laadstation controleren (↔ bladzijde 78)
- Staat van de messen (↔ bladzijde 82)
- De onderdelen controleren (↔ bladzijde 75, 77)

## 5 Opslag

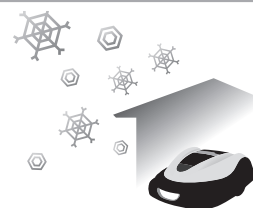

Juiste opslagprocedure voor het volgende gebruik.

- De messen reinigen en vervangen (↔ bladzijde 82)
- De gazonmaaier reinigen (↔ bladzijde 76)
- Het laadstation reinigen (↔ bladzijde 77)
- De transformator en stekker ontkoppelen (↔ bladzijde 63)

# MEMO





**HONDA**  
The Power of Dreams

39VP9600  
00X39-VP9-6000

©Honda Motor Co., Ltd. 2016

HRM3000  
xxxx.xxxx.xx  
xxxx.xxxx.xx