

HONDA

HHH36BxB
Cordless Hedge Trimmer
Taille-haies sans fil
Akku-Heckenschere
Tagliasiepi cordless
Draadloze heggenschaar
Sladdlös häcksax
Bezdrôtový plotostrih

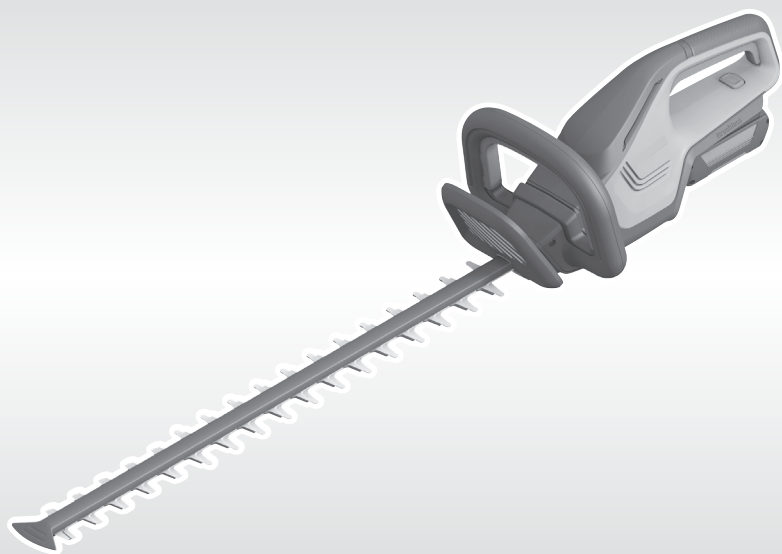

Owner's Manual (Original Instructions)
Manuel d'utilisation (Instructions d'origine)
Betriebsanleitung (Originalanleitung)
Manuale utente (Istruzioni originali)
Gebruikershandleiding (Originele instructies)
Instruktionsbok (Originalinstruktioner)
Návod na Použitie (Preklad pôvodného návodu na použitie)

GB	English Owner's Manual (Original Instructions)	1
FR	Français Manuel d'utilisation (Instructions d'origine)	9
DE	Deutsch Betriebsanleitung (Originalanleitung)	17
IT	Italiano Manuale utente (Istruzioni originali)	25
NL	Nederlands Gebruikershandleiding (Originele instructies)	33
SV	Svenska Instruktionsbok (Originalinstruktioner)	41
SK	Slovensky Návod na Použitie (Preklad pôvodného návodu na použitie)	49

English

Identification of Machine

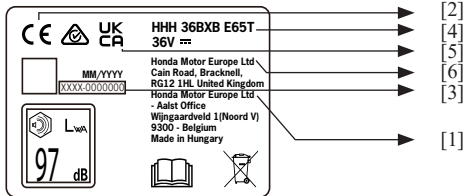

- [1] Name and address of the EU importer
 [2] Conformity mark according to EC directive(s)
 [3] Serial number
 [4] Model-type
 [5] Conformity mark according to UK Statutory Instruments
 [6] Name and address of the manufacturer

For clarification of all other safety warnings and symbols, please refer to the appropriate sections within the owner's manual.

Safety Notes

Explanation of symbols



Read instruction manual.



Do not expose to rain.



Wear eye protection.



Remove battery before adjusting or cleaning, and before leaving the machine unattended for any period.



Keep hands away from blade.

General Power Tool Safety Warnings

⚠ WARNING Read all safety warnings, instructions, illustrations and specifications provided with this power tool. Failure to follow all instructions listed below may result in electric shock, fire and/or serious injury.

Save all warnings and instructions for future reference.

The term "power tool" in the warnings refers to your battery-operated (cordless) power tool.

Work area safety

- ▶ **Keep work area clean and well lit.** Cluttered or dark areas invite accidents.
- ▶ **Do not operate power tools in explosive atmospheres, such as in the presence of flammable liquids, gases or dust.** Power tools create sparks which may ignite the dust or fumes.
- ▶ **Keep children and bystanders away while operating a power tool.** Distractions can cause you to lose control.

Electrical safety

- ▶ **Power tool plugs must match the outlet. Never modify the plug in any way. Do not use any adapter plugs with earthed (grounded) power tools.** Unmodified plugs and matching outlets will reduce risk of electric shock.
- ▶ **Avoid body contact with earthed or grounded surfaces, such as pipes, radiators, ranges and refrigerators.** There is an increased risk of electric shock if your body is earthed or grounded.
- ▶ **Do not expose power tools to rain or wet conditions.** Water entering a power tool will increase the risk of electric shock.
- ▶ **Do not abuse the cord. Never use the cord for carrying, pulling or unplugging the power tool. Keep cord away from heat, oil, sharp edges or moving parts.** Damaged or entangled cords increase the risk of electric shock.
- ▶ **When operating a power tool outdoors, use an extension cord suitable for outdoor use.** Use of a cord suitable for outdoor use reduces the risk of electric shock.
- ▶ **If operating a power tool in a damp location is unavoidable, use a residual current device (RCD) protected supply.** Use of an RCD reduces the risk of electric shock.

Personal safety

- ▶ **Stay alert, watch what you are doing and use common sense when operating a power tool. Do not use a power tool while you are tired or under the influence of drugs, alcohol or medication.** A moment of inattention while operating power tools may result in serious personal injury.
- ▶ **Use personal protective equipment. Always wear eye protection.** Protective equipment such as a dust mask, non-skid safety shoes, hard hat or hearing protection used for appropriate conditions will reduce personal injuries.

- ▶ **Prevent unintentional starting. Ensure the switch is in the off position before connecting to power source and/or battery pack, picking up or carrying the tool.** Carrying power tools with your finger on the switch or energising power tools that have the switch on invites accidents.
- ▶ **Remove any adjusting key or wrench before turning the power tool on.** A wrench or a key left attached to a rotating part of the power tool may result in personal injury.
- ▶ **Do not over-reach. Keep proper footing and balance at all times.** This enables better control of the power tool in unexpected situations.
- ▶ **Dress properly. Do not wear loose clothing or jewellery. Keep your hair and clothing away from moving parts.** Loose clothes, jewellery or long hair can be caught in moving parts.
- ▶ **If devices are provided for the connection of dust extraction and collection facilities, ensure these are connected and properly used.** Use of dust collection can reduce dust-related hazards.
- ▶ **Do not let familiarity gained from frequent use of tools allow you to become complacent and ignore tool safety principles.** A careless action can cause severe injury within a fraction of a second.

Power tool use and care

- ▶ **Do not force the power tool. Use the correct power tool for your application.** The correct power tool will do the job better and safer at the rate for which it was designed.
- ▶ **Do not use the power tool if the switch does not turn it on and off.** Any power tool that cannot be controlled with the switch is dangerous and must be repaired.
- ▶ **Disconnect the plug from the power source and/or remove the battery pack, if detachable, from the power tool before making any adjustments, changing accessories, or storing power tools.** Such preventive safety measures reduce the risk of starting the power tool accidentally.
- ▶ **Store idle power tools out of the reach of children and do not allow persons unfamiliar with the power tool or these instructions to operate the power tool.** Power tools are dangerous in the hands of untrained users.
- ▶ **Maintain power tools and accessories. Check for misalignment or binding of moving parts, breakage of parts and any other condition that may affect the power tool's operation. If damaged, have the power tool repaired before use.** Many accidents are caused by poorly maintained power tools.
- ▶ **Keep cutting tools sharp and clean.** Properly maintained cutting tools with sharp cutting edges are less likely to bind and are easier to control.
- ▶ **Use the power tool, accessories and tool bits etc. in accordance with these instructions, taking into account the working conditions and the work to be performed.** Use of the power tool for operations different from those intended could result in a hazardous situation.
- ▶ **Keep handles and grasping surfaces dry, clean and free from oil and grease.** Slippery handles and grasping surfaces do not allow for safe handling and control of the tool in unexpected situations.

Battery tool use and care

- ▶ **Recharge only with the charger specified by the manufacturer.** A charger that is suitable for one type of battery pack may create a risk of fire when used with another battery pack.
- ▶ **Use power tools only with specifically designated battery packs.** Use of any other battery packs may create a risk of injury and fire.
- ▶ **When battery pack is not in use, keep it away from other metal objects, like paper clips, coins, keys, nails, screws or other small metal objects, that can make a connection from one terminal to another.** Shorting the battery terminals together may cause burns or a fire.
- ▶ **Under abusive conditions, liquid may be ejected from the battery; avoid contact. If contact accidentally occurs, flush with water. If liquid contacts eyes, additionally seek medical help.** Liquid ejected from the battery may cause irritation or burns.
- ▶ **Do not use a battery pack or tool that is damaged or modified.** Damaged or modified batteries may exhibit unpredictable behaviour resulting in fire, explosion or risk of injury.
- ▶ **Do not expose a battery pack or tool to fire or excessive temperature.** Exposure to fire or temperature above 130°C may cause explosion.
- ▶ **Follow all charging instructions and do not charge the battery pack or tool outside the temperature range specified in the instructions.** Charging improperly or at temperatures outside the specified range may damage the battery and increase the risk of fire.

Service

- ▶ **Have your power tool serviced by a qualified repair person using only identical replacement parts.** This will ensure that the safety of the power tool is maintained.
- ▶ **Never service damaged battery packs.** Service of battery packs should only be performed by the manufacturer or authorised service providers.

Hedge trimmer safety warnings

- ▶ **Keep all parts of the body away from the blade. Do not remove cut material or hold material to be cut when blades are moving.** Blades continue to move after the switch is turned off. A moment of inattention while operating the hedge trimmer may result in serious personal injury.



- ▶ **Carry the hedge trimmer by the handle with the blade stopped and taking care not to operate any power switch.** Proper carrying of the hedge trimmer will decrease the risk of inadvertent starting and resultant personal injury from the blades.
- ▶ **When transporting or storing the hedge trimmer, always fit the blade cover.** Proper handling of the hedge trimmer will decrease the risk of personal injury from the blades.
- ▶ **When clearing jammed material or servicing the unit, make sure all power switches are off and the battery pack is removed or disconnected.** Unexpected actuation of the hedge trimmer while clearing jammed material or servicing may result in serious personal injury.
- ▶ **Hold the hedge trimmer by insulated gripping surfaces only, because the blade may contact hidden wiring.** Blades contacting a “live” wire may make exposed metal parts of the hedge trimmer “live” and could give the operator an electric shock.
- ▶ **Keep all power cords and cables away from cutting area.** Power cords or cables may be hidden in hedges or bushes and can be accidentally cut by the blade.
- ▶ **Do not use the hedge trimmer in bad weather conditions, especially when there is a risk of lightning.** This decreases the risk of being struck by lightning.

Additional safety warnings

- ▶ This tool is not intended for use by persons (including children) with reduced physical, sensory or mental capabilities, or lack of experience and knowledge, unless they have been given supervision or instruction concerning use of the appliance by a person responsible for their safety. Children should be supervised to ensure that they do not play with the appliance.
- ▶ **When working with the machine, always hold it firmly with both hands and provide for a secure stance.** The power tool is guided more securely with both hands.
- ▶ **Always ensure all handles and guards are fitted when using the machine.** Never attempt to use an incomplete machine or one fitted with an unauthorised modification.
- ▶ **Always lubricate the cutting blade with protective spray before use.**
- ▶ **Always wait until the machine has come to a complete stop before placing it down.**
- ▶ Other persons and animals should remain at a distance of 3 metres or more when the machine is being used. The operator is responsible for third persons in the working area.
- ▶ Never grasp the blade of the hedge trimmer.
- ▶ Children or persons unfamiliar with these instructions must not operate the hedge trimmer. Local regulations may restrict the age of the operator.
- ▶ Never cut a hedge while people, especially children or pets, are nearby.
- ▶ The user is responsible for accidents or hazards occurring to other people or their property.
- ▶ Do not operate the hedge trimmer when barefoot or wearing open sandals, always wear substantial footwear and long trousers. The use of sturdy gloves, non-skid footwear and safety glasses is recommended. Do not wear loose clothing or jewellery which can be caught in moving parts.
- ▶ Thoroughly inspect the area where the hedge trimmer is to be used and remove all wires and other foreign objects.
- ▶ Prior to operation, check cutter blades, blade bolts and cutter assembly for wear or damage. Do not operate with a damaged or excessively worn cutting device.
- ▶ Know how to stop the hedge trimmer quickly in an emergency.
- ▶ Cut a hedge only in daylight or in good artificial light.
- ▶ Never operate the hedge trimmer with defective guards or without the guard in place.
- ▶ Always ensure all handles and guards supplied are fitted when using the hedge trimmer. Never attempt to use an incomplete hedge trimmer or one with an unauthorised modification.
- ▶ Never hold the hedge trimmer by the guard.
- ▶ When operating the hedge trimmer, ensure to keep proper footing and balance at all times.
- ▶ The hedge trimmer is intended to be used by the user at ground level and not on ladders or any other unstable support.
- ▶ Always be aware of your surroundings and stay alert for possible hazards that you may not hear whilst operating the hedge trimmer.
- ▶ Keep all nuts, bolts and screws tight to ensure that the hedge trimmer is always in a safe working condition.
- ▶ The hedge trimmer should be stored in a dry, high or locked up place out of the reach of children.
- ▶ Replace worn or damaged parts for safety.
- ▶ Do not attempt to repair the machine unless you are qualified to do so.
- ▶ Ensure replacement parts fitted are Honda-approved.
- ▶ To safeguard against contact with the moving cutter blade, this hedge trimmer is constructed with two handles each with a blade control (switch). To operate the hedge trimmer, both controls must be actuated simultaneously.









Do not use the tool, if it runs without a switch being actuated or just one switch being actuated.

Recommendations for Optimal Handling of the Battery Pack

- ▶ **Do not open the battery.** There is a risk of short-circuiting.
 -  **Protect the battery against heat (e.g., against continuous intense sunlight), fire, water and moisture.** There is a risk of explosion.
 - 
- ▶ **In case of damage and improper use of the battery pack, vapours may be emitted.** Ventilate the area and seek medical help in case of complaints. The vapours can irritate the respiratory system.
- ▶ **Only use the battery with products from the manufacturer.** This is the only way in which you can protect the battery against dangerous overload.
- ▶ **The battery can be damaged by pointed objects such as nails or screwdrivers or by force applied externally.** An internal short circuit may occur, causing the battery to burn, smoke, explode or overheat.
- ▶ **Do not short-circuit the battery.** There is a risk of explosion. Occasionally clean the venting slots of the battery using a soft, clean and dry brush.
- ▶ **Charge the machine only with the supplied battery charger.**

Symbols

The following symbols are important for reading and understanding the original instructions. Please take note of the symbols and their meaning. The correct interpretation of the symbols will help you to use the product in a better and safer manner.

Symbol	Meaning
	Wear protective gloves
	Movement direction
	Reaction direction
	Weight
	Switching on
	Switching off
CLICK!	Audible noise
	Prohibited action
	Accessories/Spare parts

Product Description and Specifications



Read all safety warnings and all instructions. Failure to follow the safety warnings and instructions may result in electric shock, fire and/or serious injury. Please observe the illustrations at the end of this operating manual.

Intended Use

The machine is intended for cutting and trimming hedges and bushes in domestic use.

Product Features (see figure A)

The numbering of the product features refers to the illustration of the product on the graphics pages.

- (1) Handle (insulated gripping surface)
- (2) Switch on the rear handle
- (3) Front switch
- (4) Hand guard
- (5) Cutting blade
- (6) Protection sleeve
- (7) Battery unlocking button
- (8) Charger
- (9) Battery

The accessories illustrated or described are not included as standard delivery. A complete overview of accessories can be found in our accessories programme.

Technical Data

Cordless hedge trimmer		HHH36BxB
Stroke rate at no-load	min ⁻¹	3200
Cutting length	cm	65
Tooth opening	mm	30
Max. cutting diameter	mm	28
Weight according to EPTA-Procedure 01:2014 ^{A)}	kg	4.3 (2 Ah), 4.8 (4 Ah), 4.9 (6 Ah)
Serial number		see type plate on garden tool
Recommended ambient temperature during charging	°C	0 ... +35
Permitted ambient temperature during operation ^{B)} and storage	°C	-10 ... +40
Battery type		36V 2.0 Ah, 4.0 Ah, 6.0 Ah

A) Depends on battery in use

B) Limited performance at temperatures < 0 °C

Noise/Vibration Information

Noise emission values determined according to EN 62841-4-2:2019.

Typically the A-weighted noise levels of the product are: Sound pressure level 75 dB(A); sound power level 95 dB(A). Uncertainty K = 2.0 dB.

Wear hearing protection!

Vibration total values a_h (triax vector sum) and uncertainty K determined according to EN 62841-4-2:2019:

a_h 5.0 m/s², K = 2.0 m/s².

The declared vibration total value(s) and the declared noise emission value(s) have been measured in accordance with a standard test method and may be used for comparing one tool to another.

The declared vibration total value(s) and the declared noise emission value(s) may also be used in a preliminary assessment of exposure.

The vibration and noise emissions during actual use of the power tool can differ from the declared values depending on the ways in which the tool is used especially what kind of workpiece is processed; and of the need to identify safety measures to protect the operator that are based on an estimation of the exposure measures in the actual conditions of use (taking account of all parts of the operating cycle such as the times when the tool is switched off and when it is running idle in addition to the trigger time).

Switching on

For Your Safety

- ▶ **Caution: Switch garden tool off and remove battery from machine before adjusting or cleaning.**
- ▶ **The blades continue to move for a fraction of a second after the hedge trimmer is switched off.**
- ▶ **Do not touch the moving blades.**

Charging the Battery

- ▶ **Pay attention to the mains voltage.** The voltage of the power source must match the voltage specified on the rating plate of the charger.

The battery is equipped with temperature monitoring that allows charging only in the temperature range between 0°C and 35°C. In this manner, a high battery service life is achieved.

Note: The battery is supplied partially charged. To ensure full battery capacity, completely charge the battery in the battery charger before using for the first time.

The lithium-ion battery can be charged at any time without reducing its service life. Interrupting the charging procedure does not cause damage to the battery. The “Electronic Cell Protection (ECP)” protects the lithium-ion battery against deep discharging. When the battery is empty, the product is switched off by means of a protective circuit: The product no longer operates.

Do not continue to press the On/Off switch after an automatic shut-off of the product. The battery could become damaged.

Observe the notes for disposal of the battery.

Inserting/Removing the Battery (see figure B)

Note: Using unsuitable batteries can lead to malfunctions or damage the machine.

Insert the charged battery (9). Ensure the battery is inserted correctly.

To remove the battery (9) from the machine, press the battery unlocking button (7) and pull the battery out.

Operation

Switching On and Off (see figures D –C) As soon as the battery is inserted and a clicking sound can be heard (see figure B), simultaneously press the front switch (3) and the switch at the rear handle (2).

In order to switch the device off, either release the switch at the rear handle (2) or the switch at the front handle (3) or both at the same time.

Sawing Function

Although the tooth opening allows wood to be cut up to \varnothing 28 mm, the tip of the blade is designed to cut through heavier foliage.

Working with the Hedge Trimmer (see figure E)

Move the hedge trimmer evenly forward along the cutting line.

The double-edge cutting blade enables cutting in either direction, or with a side-to-side motion. Cut the sides of the hedge first, then the top.

To cut the sides straight, we recommend cutting from bottom to top in the direction of growth. Younger stems tend to move outwards when cutting them from top to bottom, resulting in shallow patches or holes in the hedge. To reach a level finish, fasten a piece of string along the length of the hedge at the required height and use as an alignment guide. Cut the hedge just above the string. Pay attention that no objects such as wires are cut. The blade or drive can be damaged.

Anti-Blocking

If the blade stalls on a tough material, the load of the motor increases. The intelligent micro-electronics senses this overload condition and repeatedly reverses the motor, in order to prevent stalling and to cut the branch through. This audible reversing cut action continues for up to 6 rounds when the switch is actuated.

After cutting through, the garden product continues in its normal mode, or in case the overload condition continues the blades automatically stop in the open position (e.g. in case a piece of metal fence accidentally blocks the garden product).

Troubleshooting



Hedge Trimmer

Problem	Possible Cause	Corrective Action
Hedge Trimmer does not operate	Battery discharged	Recharge battery; also see “Battery Charging”
	Battery not fully connected	Ensure both locking levels are engaged
Hedge Trimmer operates intermittently	Internal wiring of garden tool defective	Contact dealer
	On/Off switch defective	Contact dealer
	Motor reverses repeatedly then stops after 3 s.	See “Working Advice” (Anti-Blocking)
Motor runs but blades remain stationary	Internal Error	Contact dealer
Cutting blade hot	Cutting blade blunt	Have blade sharpened
	Cutting blade has dents	Have blade inspected/overhauled
	Too much friction, due to lack of lubricant	Apply lubricant spray
Blade will not move	Battery discharged	Recharge battery; also see “Battery Charging”
	Machine defective	Contact dealer
Excessive vibrations/noise	Machine defective	Contact dealer
Cutting time per battery charge too low	Too much friction, due to lack of lubricant	Apply lubricant spray
	Blade needs cleaning	Clean blade
	Poor cutting technique	See “Working Advice” (figure E)
	Battery not fully charged	Recharge battery; also see “Battery Charging”
The blades are running slow or the anti-blocking feature is not functioning	Battery stored outside of battery temperature	Allow battery to warm naturally to room temperature (within battery operating temperature 0–35 °C)

Problem	Possible Cause	Corrective Action
Flashing red battery charge indicator	Battery not (properly) inserted	Properly insert battery in charger
	Battery contacts contaminated	Clean the battery contacts (e. g. by inserting and removing the battery several times) or replace the battery
No charging procedure possible	Battery defective	Replace the battery
	Mains plug of battery charger not plugged in (properly)	Insert mains plug (fully) into the socket outlet
Battery charge indicators do not light up	Socket outlet, mains cable or battery charger defective	Check the mains voltage; have the battery charger checked by an authorised after-sales service agent for Honda power tools

Maintenance and Service

Maintenance, Cleaning and Storage (see Figure F and G)

- ▶ **Before any work on the garden product itself (e. g. maintenance, tool change, etc.) as well as during transport and storage, remove the battery from the garden product.** There is danger of injury when unintentionally actuating the On/Off switch.
- ▶ **For safe and proper working, always keep the product clean.**

Do not place other objects on the garden product.

To ensure safe and efficient operation, always keep the product and the ventilation slots clean. Never spray the product with water.

Never immerse the product in water.

Store the product in a secure, dry place, out of the reach of children.

Do not place other objects on the product.

Keep all nuts, bolts and screws tight to ensure safe working with the product.

Inspect the product and replace worn or damaged parts for safety.

Ensure replacement parts fitted are Honda-approved.

Battery Maintenance

Use the following procedures to enable optimum usage of the battery:

- Protect the battery against moisture and water.
- Store the machine and battery only within a temperature range between -20°C and 50°C . As an example, do not leave the battery in the car in summer.
- It is recommended that the battery is not stored within the product but stored separately.
- Do not leave the battery in the product in direct sunlight.
- The ideal storage condition for the battery is 5°C .
- Occasionally clean the venting slots of the battery using a soft, clean and dry brush.

A significantly reduced working period after charging indicates that the battery is used and must be replaced.

After-Sales Service and Application Service

In the unlikely event that you encounter a problem with your product, please contact your Honda authorised service dealer.

Transport

The recommended lithium-ion batteries are subject to legislation on the transport of dangerous goods. The user can transport the batteries by road without further requirements.

When shipping by third parties (e.g.: by air transport or forwarding agency), special requirements on packaging and labelling must be observed. For preparation of the item being shipped, consulting an expert for hazardous material is required.

Dispatch battery packs only when the housing is undamaged. Tape or mask off open contacts and pack up the battery in such a manner that it cannot move around in the packaging. Please also observe the possibility of more detailed national regulations.

Disposal



The product, batteries, accessories and packaging should be sorted for environmental-friendly recycling.



Do not dispose of the product and batteries/rechargeable batteries into household waste!

Only for EU countries:

According to the European Directive 2012/19/EU, products that are no longer usable, and according to the European Directive 2006/66/EC, defective or used battery packs/ batteries, must be collected separately and disposed of in an environmentally correct manner.

If disposed of incorrectly, waste electrical and electronic equipment may have harmful effects on the environment and human health, due to the potential presence of hazardous substances.

Only for United Kingdom

According to Waste Electrical and Electronic Equipment Regulations 2013 (2013/3113) and the Waste Batteries and Accumulators Regulations 2009 (2009/890), power tools that are no longer usable must be collected separately and disposed of in an environmentally friendly manner.

Battery packs/batteries:**Li-ion:**

Please observe the notes in the section on transport (see "Transport", page 7).

For Australia only:

Honda Australia is a member of the Battery Stewardship Council and recommends customers responsibly recycle their batteries via the Bcycle (<https://bcycle.com.au/>) battery recycling scheme.

Français

Identification de la machine

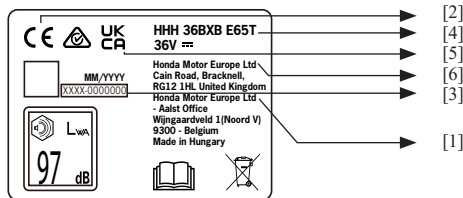

- [1] Nom et adresse de l'importateur au sein de l'UE
 [2] Marque de conformité selon la/les directives CE
 [3] Numéro de série
 [4] Type de modèle
 [5] Marque de conformité selon les instruments statutaires du Royaume-Uni
 [6] Nom et adresse du fabricant

Pour les explications concernant tous les autres symboles et avertissements relatifs à la sécurité, veuillez vous reporter aux sections appropriées au sein du manuel d'utilisation.

Remarques relatives à la sécurité

Explication des symboles



Lire le mode d'emploi.



Ne pas exposer à la pluie.



Porter des protections oculaires.



Retirer la batterie avant de procéder au réglage ou au nettoyage, et avant de laisser la machine sans surveillance, quelle que soit la durée.



Tenir les mains à distance de la lame.

Avertissements de sécurité généraux pour les outils électriques

⚠ AVERTISSEMENT Lisez tous les avertissements, instructions, illustrations et spécifications de sécurité fournis avec cet outil électrique. Le non-respect des instructions indiquées ci-dessous peut entraîner un choc électrique, un incendie et/ou des blessures graves.

Conservez tous les avertissements et consignes pour pouvoir vous y référer ultérieurement.

Le terme « outil électrique » dans les avertissements fait référence à votre outil électrique fonctionnant sur batterie (sans fil).

Sécurité de l'espace de travail

- ▶ **Maintenez l'espace de travail propre et bien éclairé.** Les espaces encombrés ou sombres sont propices aux accidents.
- ▶ **N'utilisez pas les outils électriques dans des atmosphères explosives, notamment en présence de liquides, de gaz ou de poussières inflammables.** Les outils électriques peuvent générer des étincelles susceptibles d'enflammer les poussières ou les vapeurs.
- ▶ **Tenez les enfants et les personnes à proximité éloignés lorsque vous utilisez un outil électrique.** Les distractions peuvent vous faire perdre le contrôle.

Sécurité électrique

- ▶ **Les prises des outils électriques doivent correspondre à celles du secteur. Ne modifiez jamais une prise. N'utilisez jamais une prise adaptable avec les outils électriques devant être reliés à la terre (masse).** Utilisez des prises non modifiées et correspondantes afin de réduire le risque de choc électrique.
- ▶ **Évitez tout contact corporel avec des surfaces mises à la terre ou à la masse, comme les tuyaux, les radiateurs, les fours et les réfrigérateurs.** Il existe un risque accru de choc électrique si votre corps est mis à la terre ou à la masse.
- ▶ **N'exposez pas les outils électriques à la pluie ou à l'humidité.** Toute pénétration d'eau à l'intérieur d'un outil électrique augmente les risques de choc électrique.
- ▶ **N'abîmez pas le cordon. N'utilisez jamais le cordon pour porter, tracter ou débrancher l'outil électrique. Tenez le cordon à distance de toute source de chaleur, d'huile, d'arêtes vives ou de pièces mobiles.** Un cordon endommagé ou emmêlé augmente le risque de choc électrique.
- ▶ **Lors du fonctionnement d'un outil électrique en extérieur, utilisez un câble de rallonge adapté à un usage en extérieur.** L'utilisation d'un câble adapté à un usage en extérieur permet de réduire les risques de choc électrique.
- ▶ **Si vous n'avez pas d'autre choix que d'utiliser l'outil électrique dans un endroit humide, utilisez un réseau électrique protégé par un disjoncteur différentiel.** L'utilisation d'un disjoncteur différentiel réduit les risques de choc électrique.

Sécurité personnelle

- ▶ **Restez vigilant, regardez ce que vous faites et faites preuve de bon sens lorsque vous utilisez un outil électrique. N'utilisez pas un outil électrique si vous êtes fatigué ou sous l'influence de drogues, d'alcool ou de médicaments.** Un moment d'inattention en cours d'utilisation peut entraîner des blessures graves.
- ▶ **Utilisez un équipement de protection individuelle. Portez toujours des lunettes de protection.** Des équipements de protection, tels qu'un masque antipoussière, des chaussures de sécurité antidérapantes, un casque ou une protection antibruit utilisés dans des conditions appropriées réduiront les blessures.

- ▶ **Empêchez tout démarrage involontaire.** Vérifiez que l'interrupteur est en position d'arrêt avant de brancher la source d'alimentation et/ou le bloc-batteries, de ramasser ou de transporter l'outil. Le fait de porter l'outil électrique avec le doigt posé sur l'interrupteur ou avec l'outil en position de marche est source d'accidents potentiels.
- ▶ **Retirez toute clavette ou autre clé de réglage avant de mettre l'outil électrique en marche.** Une clé ou une clavette restée sur une partie tournante de l'outil électrique peut être à l'origine de blessures corporelles.
- ▶ **Ne vous mettez pas en position de déséquilibre.** Gardez toujours une position stable et un bon équilibre. Cela permet de mieux garder le contrôle de l'outil électrique en cas d'imprévu.
- ▶ **Habillez-vous de façon appropriée.** Ne portez pas de vêtements amples ou de bijoux. Gardez vos cheveux et vos vêtements à l'écart des pièces mobiles. Les vêtements amples, les bijoux ou les cheveux longs peuvent se coincer dans les pièces mobiles.
- ▶ **Si des équipements sont fournis pour le raccordement d'installations de collecte et d'aspiration des poussières, vérifiez qu'ils sont raccordés et utilisés correctement.** L'utilisation d'équipements de collecte des poussières peut réduire les risques liés à la poussière.
- ▶ **Ne laissez pas la familiarité acquise par l'utilisation fréquente des outils vous rendre négligent au point d'ignorer les principes de sécurité liés à l'utilisation des outils.** Un geste négligent peut provoquer une blessure grave en une fraction de seconde.

Utilisation et entretien de l'outil électrique

- ▶ **Ne forcez pas lorsque vous utilisez l'outil électrique.** Utilisez l'outil électrique approprié à la tâche entreprise. L'outil électrique réalisera un travail plus efficace et plus sûr à la vitesse pour laquelle il a été conçu.
- ▶ **N'utilisez pas l'outil électrique si l'interrupteur ne permet pas de le mettre en marche et de l'arrêter.** Un outil électrique qui ne peut être actionné via l'interrupteur devient dangereux et doit être réparé.
- ▶ **Débranchez la prise de la source d'alimentation et/ou retirez le bloc-batteries, si possible, de l'outil électrique avant de procéder à un réglage, à un remplacement d'accessoires ou au stockage de l'outil électrique.** Le respect de ces consignes de sécurité réduit le risque de démarrage intempestif de l'outil électrique.
- ▶ **Rangez les outils électriques non utilisés hors de portée des enfants et ne laissez pas les personnes non familiarisées avec l'outil électrique ou ces instructions utiliser l'outil électrique.** Les outils électriques sont dangereux entre les mains d'utilisateurs non formés.
- ▶ **Entretenez les outils électriques et les accessoires.** Vérifiez que les pièces mobiles ne sont pas mal alignées, qu'elles ne sont pas coincées, qu'elles ne sont pas cassées, et que rien ne risque d'affecter le fonctionnement de l'outil électrique. S'il est endommagé, faites réparer l'outil électrique avant de l'utiliser. De nombreux accidents sont causés par des outils électriques mal entretenus.
- ▶ **Gardez les outils de coupe affûtés et propres.** Les outils de coupe correctement entretenus et affûtés sont moins susceptibles de se coincer et plus faciles à contrôler.

- ▶ **Respectez ces consignes lors de l'utilisation de l'outil électrique, d'accessoires et d'embouts, etc., en prenant en compte les conditions de travail et la tâche à effectuer.** L'utilisation de l'outil électrique pour une tâche pour laquelle il n'a pas été prévu peut être source de risques potentiels.
- ▶ **Gardez les poignées et les surfaces de préhension sèches, propres et exemptes d'huile, et de graisse.** Les poignées et les surfaces de préhension glissantes empêchent une manipulation et un contrôle sûrs de l'outil dans des situations inattendues.

Utilisation et entretien de la batterie

- ▶ **Ne procédez à la charge qu'avec le chargeur spécifié par le fabricant.** Un chargeur non adapté au type de bloc-batteries peut être à l'origine d'un incendie s'il est utilisé avec un autre bloc-batteries.
- ▶ **Utilisez les outils électriques uniquement avec les blocs-batteries désignés spécifiquement.** L'utilisation de tout autre bloc-batteries peut entraîner un risque de blessure et d'incendie.
- ▶ **Lorsque le bloc-batteries n'est pas utilisé, maintenez-le à distance de tout objet métallique comme des trombones, des pièces de monnaie, des clés, des clous, des vis ou d'autres petits objets métalliques susceptibles de créer une connexion entre les bornes de la batterie.** La mise en court-circuit des bornes de batterie peut provoquer des brûlures ou un incendie.
- ▶ **En conditions extrêmes, du liquide peut jaillir de la batterie ; évitez tout contact.** En cas de contact accidentel, rincez abondamment à l'eau. En cas de contact avec les yeux, consultez un médecin. Le liquide projeté de la batterie peut provoquer des irritations ou des brûlures.
- ▶ **N'utilisez pas un bloc-batteries ou un outil endommagé ou modifié.** Les batteries endommagées ou modifiées peuvent avoir un comportement imprévisible et provoquer un incendie, une explosion ou un risque de blessure.
- ▶ **N'exposez pas un bloc-batteries ou un outil au feu ou à une température excessive.** L'exposition au feu ou à une température supérieure à 130 °C peut provoquer une explosion.
- ▶ **Suivez toutes les instructions de recharge et ne rechargez pas le bloc-batteries ou l'outil en dehors de la plage de température spécifiée dans les instructions.** Une recharge incorrecte ou à des températures en dehors de la plage spécifiée peut endommager la batterie et augmenter le risque d'incendie.

Entretien

- ▶ **Confiez l'entretien de votre outil électrique à un réparateur qualifié utilisant exclusivement des pièces de rechange identiques.** Cela garantit la sécurité de l'outil électrique.
- ▶ **Ne jamais tenter de réparer des blocs-batteries endommagés.** La réparation des blocs-batteries doit être confiée exclusivement au fabricant ou à des prestataires autorisés.

Avertissements de sécurité pour le taille-haies

- ▶ **Tenez toutes les parties du corps éloignées de la lame.** Ne tentez pas de retirer un élément coupé bloqué dans la lame et ne tenez pas le matériau à couper lorsque les lames sont en mouvement. Les lames continuent de bouger après désactivation du contacteur. Un moment d'inattention pendant l'utilisation du taille-haies peut entraîner des blessures graves.

- ▶ **Tenez la taille-haies par la poignée avec la lame arrêtée et prenez soin de ne pas actionner le contacteur.**
Un transport correct du taille-haies réduit le risque de démarrage accidentel et de blessures corporelles causées par les lames.
- ▶ **Lorsque vous transportez ou remisez le taille-haies, remettez toujours l'étui prévu à cet effet sur le dispositif de coupe.** Un transport correct du taille-haies réduit le risque de blessures corporelles causées par les lames.
- ▶ **Lors de l'élimination d'éléments coincés ou de l'entretien de l'unité, assurez-vous que tous les contacteurs d'alimentation sont éteints et que le bloc-batteries est retiré ou débranché.** Une activation inattendue du taille-haies lors du retrait d'éléments bloqués ou de l'entretien peut entraîner de graves blessures.
- ▶ **Tenez le taille-haies uniquement par les surfaces de préhension isolées. En effet, la lame peut être en contact avec des fils électriques cachés.** Les lames en contact avec un fil électrique sous tension peuvent électrocuter les parties métalliques exposées du taille-haies et électrocuter l'opérateur.
- ▶ **Tenez tous les cordons d'alimentation et les câbles à l'écart de la zone de coupe.** Les cordons ou câbles d'alimentation peuvent être cachés dans des haies ou des buissons et coupés accidentellement par la lame.
- ▶ **N'utilisez pas le taille-haies par mauvais temps, notamment en cas de risque de foudre.** Cela réduit le risque d'être frappé par la foudre.

Avertissements de sécurité supplémentaires

- ▶ Cet outil n'est pas destiné à être utilisé par des personnes (y compris des enfants) dont les capacités physiques, sensorielles ou mentales sont réduites, ou qui manquent d'expérience et de connaissances, à moins qu'elles ne soient supervisées ou n'aient reçu des instructions concernant l'utilisation du produit par une personne responsable de leur sécurité.
Surveillez les enfants afin qu'ils ne jouent pas avec la machine.
- ▶ **Lorsque vous utilisez la machine, tenez-la toujours fermement des deux mains et adoptez une position sûre.** L'outil électrique est plus facile à manier avec les deux mains.
- ▶ **Assurez-vous toujours que toutes les poignées et protections sont montées lors de l'utilisation de la machine.** N'essayez jamais d'utiliser une machine incomplète ou équipée d'une modification non autorisée.
- ▶ **Lubrifiez toujours la lame de coupe en pulvérisant un produit protecteur avant utilisation.**
- ▶ **Attendez que la machine soit à l'arrêt complet avant de la poser au sol.**
- ▶ Toute personne ou tout animal doit rester à une distance de 3 mètres ou plus, lorsque la machine est en cours d'utilisation. L'opérateur est responsable des personnes se trouvant dans la zone de travail.
- ▶ Ne saisissez jamais la lame du taille-haies.
- ▶ Les enfants ou les personnes qui ne connaissent pas ces instructions ne doivent pas utiliser le taille-haies. Les réglementations locales peuvent restreindre l'âge de l'utilisateur.
- ▶ Ne taillez jamais une haie si des personnes, en particulier des enfants ou des animaux, se trouvent à proximité.
- ▶ L'utilisateur est responsable des accidents ou des dangers causés à d'autres personnes ou à leurs biens.
- ▶ N'utilisez pas le taille-haies pieds nus ou en sandales ouvertes, mais portez en permanence des chaussures adaptées et un pantalon long. L'utilisation de gants robustes, de chaussures antidérapantes et de lunettes de sécurité est recommandée. Ne portez pas de vêtements amples ou de bijoux qui pourraient se coincer dans les pièces en mouvement.
- ▶ Inspectez soigneusement la zone dans laquelle le taille-haies doit être utilisé et retirez tous les fils métalliques et autres corps étrangers.
- ▶ Avant toute utilisation, vérifiez que les lames de coupe, les boulons de lame et l'ensemble de l'outil de coupe ne sont pas usés ou endommagés. N'utilisez pas un dispositif de coupe endommagé ou excessivement usé.
- ▶ Sachez comment arrêter rapidement le taille-haies en cas d'urgence.
- ▶ Taillez des haies uniquement à la lumière du jour ou sous une lumière artificielle de bonne qualité.
- ▶ N'utilisez jamais le taille-haies avec des protections défectueuses ou sans les protections.
- ▶ Assurez-vous toujours que toutes les poignées et protections fournies sont montées lors de l'utilisation du taille-haies. N'essayez jamais d'utiliser un taille-haies incomplet ou équipé d'une modification non autorisée.
- ▶ Ne tenez jamais le taille-haies par sa protection.
- ▶ Lors de l'utilisation du taille-haies, gardez toujours une position stable et un bon équilibre.
- ▶ Le taille-haies est conçu pour être utilisé au niveau du sol et non sur une échelle ou tout autre support instable.
- ▶ Surveillez toujours les alentours et restez vigilant quant aux dangers potentiels que vous pourriez ne pas entendre en cours d'utilisation du taille-haies.
- ▶ Maintenez tous les écrous, boulons et vis serrés afin d'assurer en permanence la sécurité de fonctionnement du taille-haies.
- ▶ Le taille-haies doit être rangé dans un endroit sec, en hauteur ou verrouillé hors de portée des enfants.
- ▶ Pour des raisons de sécurité, remplacez les pièces usées ou endommagées.
- ▶ Ne tentez pas de réparer la machine à moins d'être qualifié pour le faire.
- ▶ Assurez-vous que les pièces de rechange installées sont approuvées par Honda.
- ▶ Pour éviter tout contact avec la lame de coupe mobile, ce taille-haies est doté de deux poignées, chacune équipée avec une commande de lame (contacteur). Pour utiliser le taille-haies, les deux commandes doivent être actionnées simultanément.

N'utilisez pas l'outil s'il fonctionne sans qu'un contacteur soit actionné ou si un seul contacteur a été actionné.

Recommandations pour une utilisation optimale du bloc-batteries

- ▶ **N'ouvrez pas la batterie.** Cela peut provoquer un court-circuit.



Protégez la batterie contre la chaleur (par exemple, contre les rayons intenses et continus du soleil), le feu, l'eau et l'humidité. Il existe un risque d'explosion.



- ▶ **Des vapeurs peuvent être émises en cas d'endommagement et d'utilisation incorrecte du bloc-batteries.** Aérez la zone et demandez une aide médicale en cas de plaintes. Les vapeurs peuvent irriter le système respiratoire.
- ▶ **Utilisez la batterie exclusivement avec des produits du fabricant.** C'est la seule façon de protéger la batterie contre une surcharge dangereuse.
- ▶ **La batterie peut être endommagée par des objets pointus tels que des clous ou des tournevis ou si elle est soumise à une force externe.** Un court-circuit interne peut se produire, ce qui peut faire brûler, fumer, exploser ou surchauffer la batterie.
- ▶ **Ne court-circuitez pas la batterie.** Il existe un risque d'explosion. Nettoyez régulièrement les fentes d'aération de la batterie à l'aide d'une brosse douce, propre et sèche.
- ▶ **Chargez la machine uniquement avec le chargeur de batterie fourni.**

Symboles

Les symboles suivants sont importants pour la lecture et la compréhension des instructions d'origine. Veuillez prendre note des symboles et de leur signification. L'interprétation correcte des symboles vous permettra d'utiliser le produit de manière plus efficace et plus sûre.

Symbole	Signification
	Porter des gants de protection
	Sens du mouvement
	Sens de réaction
	Poids
	Marche
	Arrêt
CLICK!	Bruit audible
	Action interdite
	Accessoires/pièces de rechange

Description et caractéristiques du produit



Veillez lire tous les avertissements et consignes de sécurité. Le non-respect des avertissements et consignes indiqués peut être à l'origine d'un choc électrique, d'un incendie et/ou de blessures graves. Veuillez observer les illustrations à la fin de ce manuel d'utilisation.

Usage prévu

Cette machine à usage domestique est conçue pour couper et tailler les haies et les buissons.

Caractéristiques du produit (voir figure A)

La numérotation des caractéristiques du produit fait référence à l'illustration du produit figurant sur la page des figures d'illustration.

- (1) Poignée (surface de préhension isolée)
- (2) Contacteur sur la poignée arrière
- (3) Contacteur avant
- (4) Protège-main
- (5) Lame de coupe
- (6) Manchon de protection
- (7) Bouton de déverrouillage de la batterie
- (8) Chargeur
- (9) Batterie

Les accessoires illustrés ou décrits ne sont pas inclus dans la livraison standard. Vous trouverez une présentation complète des accessoires dans notre programme d'accessoires.

Fiche technique

Taille-haie sans fil		HHH36BxB
Cadence à vide	min ⁻¹	3 200
Longueur de coupe	cm	65
Ouverture des dents	mm	30
Diamètre de coupe max.	mm	28
Poids conformément à la procédure EPTA 01:2014 ^{A)}	kg	4,3 (2 Ah), 4,8 (4 Ah), 4,9 (6 Ah)
Numéro de série		voir la plaque signalétique sur l'outil de jardin
Température ambiante recommandée pendant la charge	°C	0 ... +35
Température ambiante autorisée pendant l'utilisation ^{B)} et l'entreposage	°C	-10 ... +40
Type de batterie		36 V 2,0 Ah, 4,0 Ah, 6,0 Ah

A) Dépend de la batterie utilisée

B) Performances limitées à des températures < 0 °C

Informations relatives aux bruits/vibrations

Valeur des émissions sonores déterminée selon la norme **EN 62841-4-2:2019**.

Les émissions sonores pondérées A du produit sont généralement de :

Niveau de pression acoustique **75 dB(A)** ; niveau sonore **95 dB(A)**. Incertitude K = **2,0 dB**.

Portez une protection auditive !

Valeur totale des vibrations a_h (somme vectorielle triaxiale) et incertitude K déterminées conformément à la norme **EN 62841-4-2:2019** :

a_h **5,0 m/s²**, K = **2,0 m/s²**.

Les valeurs totales déclarées des vibrations et les valeurs déclarées des émissions sonores ont été mesurées conformément à une méthode d'essai standard et peuvent être utilisées pour comparer un outil à un autre.

Les valeurs totales de vibrations déclarées et les valeurs d'émissions sonores déclarées peuvent également être utilisées dans une évaluation d'exposition préliminaire.

Les émissions de vibrations et de bruit lors de l'utilisation réelle de l'outil électrique peuvent différer des valeurs déclarées en fonction de la manière dont l'outil est utilisé et notamment du type de pièce utilisée ; il est nécessaire d'identifier des mesures de sécurité pour protéger l'utilisateur sur la base d'une estimation des mesures d'exposition dans les conditions réelles d'utilisation (en tenant compte de toutes les parties du cycle de fonctionnement telles que les temps d'arrêt et de fonctionnement à vide de l'outil en plus du temps de déclenchement).

Marche

Pour votre sécurité

- ▶ **Avertissement : éteignez l'outil de jardinage et retirez la batterie de la machine avant de procéder au réglage ou au nettoyage.**
- ▶ **Les lames continuent de se bouger pendant une fraction de seconde après l'arrêt du taille-haies.**
- ▶ **Ne touchez pas les lames en mouvement.**

Charge de la batterie

- ▶ **Prêtez attention à la tension secteur.** La tension de la source d'alimentation doit correspondre à la tension indiquée sur la plaque signalétique du chargeur.

La batterie est équipée d'un système de surveillance de la température n'autorisant la mise en charge que lorsqu'elle est comprise entre 0 °C et 35 °C. Ainsi, la durée d'utilisation de la batterie est optimisée.

Remarque : la batterie est fournie partiellement chargée. Afin de garantir la capacité totale de la batterie, chargez complètement la batterie dans le chargeur de batterie avant d'utiliser l'appareil pour la première fois.

La batterie au lithium-ion peut être chargée à tout moment sans réduire sa durée de vie. L'interruption de la procédure de charge n'endommage pas la batterie.

La protection pour cellule électronique protège la batterie au lithium-ion contre les décharges complètes. Lorsque la batterie est vide, le produit s'arrête grâce à un circuit de protection : le produit ne fonctionne plus.

Ne continuez pas à appuyer sur l'interrupteur marche/arrêt après un arrêt automatique du produit. La batterie pourrait être endommagée.

Respectez les remarques relatives à la mise au rebut de la batterie.

Insertion/retrait de la batterie (voir figure B)

Remarque : l'utilisation de batteries inappropriées peut entraîner des dysfonctionnements ou endommager la machine. Insérez la batterie chargée (9). Vérifiez que la batterie est insérée correctement.

Pour retirer la batterie (9) de la machine, appuyez sur le bouton de déverrouillage de la batterie (7) et retirez-la.

Fonctionnement

Mise sous tension et hors tension (voir figures D – C)

Dès que la batterie est insérée et qu'un cliquetis se fait entendre (voir figure B), appuyez simultanément sur le contacteur avant (3) et le contacteur sur la poignée arrière (2).

Pour éteindre l'appareil, relâchez le contacteur de la poignée arrière (2) ou de la poignée avant (3), ou relâchez les deux en même temps.

Fonction scie

Bien que l'ouverture des dents permette de couper du bois jusqu'à un diamètre de 28 mm, la pointe de la lame est conçue pour couper les feuillages lourds.

Utilisation du taille-haies (voir figure E)

Déplacez le taille-haies uniformément vers l'avant le long de la ligne de coupe.

La lame de coupe à double tranchant permet de couper dans les deux sens ou latéralement. Coupez d'abord les côtés de la haie, puis le haut.

Pour couper les côtés verticalement, nous recommandons de couper de bas en haut dans le sens de la pousse. Les tiges plus jeunes ont tendance à ressortir vers l'extérieur lorsqu'elles sont coupées de haut en bas, ce qui entraîne des zones ou des trous peu profonds dans la haie. Pour obtenir une finition égale, attachez un morceau de ficelle sur toute la longueur de la haie à la hauteur requise et utilisez-la comme guide d'alignement. Coupez la haie juste au-dessus de la ficelle. Veillez à ne couper aucun objet, fil, etc. Cela pourrait endommager la lame ou l'entraînement.

Anti-blocage

Si la lame cale sur un matériau dur, la charge du moteur augmente. Le système micro-électronique intelligent détecte cette condition de surcharge et inverse le moteur à plusieurs reprises, afin d'éviter le calage et de couper la branche. Cette action de coupure inverse sonore se poursuit jusqu'à 6 reprises lorsque l'interrupteur est actionné.

Après la coupe, l'outil de jardin continue à fonctionner en mode normal, ou si la condition de surcharge persiste, les lames s'arrêtent automatiquement en position ouverte (par exemple, si un morceau de clôture métallique bloque accidentellement l'outil de jardin).

Dépannage



Taille-haies

Problème	Cause possible	Mesure corrective
Le taille-haies ne fonctionne pas	La batterie est déchargée	Rechargez la batterie ; consultez également la section « Charge de la batterie »
	La batterie n'est pas entièrement connectée	Assurez-vous que les deux niveaux de verrouillage sont engagés
Le taille-haies fonctionne par intermittence	Câblage interne de l'outil de jardin défectueux	Contactez un distributeur
	L'interrupteur marche/arrêt est défectueux	Contactez un distributeur
	Le moteur s'inverse à plusieurs reprises, puis s'arrête après 3 secondes.	Consultez la section « Conseils d'utilisation » (anti-blocage)
Le moteur tourne mais les lames restent à l'arrêt	Erreur interne	Contactez un distributeur
Lame de coupe chaude	Lame de coupe émoussée	Faites aiguiser la lame
	La lame de coupe présente des bosses	Faites inspecter/réviser la lame
	Friction trop importante due à un manque de lubrifiant	Vaporisez du lubrifiant
La lame ne bouge pas	La batterie est déchargée	Rechargez la batterie ; consultez également la section « Charge de la batterie »
	La machine est défectueuse	Contactez un distributeur
Bruits/vibrations excessifs	La machine est défectueuse	Contactez un distributeur
Le temps de coupe par charge de batterie est trop faible	Friction trop importante due à un manque de lubrifiant	Vaporisez du lubrifiant
	La lame doit être nettoyée	Nettoyez la lame
	Mauvaise technique de coupe	Consultez la section « Conseils d'utilisation » (figure E)
	Batterie pas à pleine charge	Rechargez la batterie ; consultez également la section « Charge de la batterie »
Les lames tournent lentement ou la fonction anti-blocage ne marche pas	Batterie stockée à une mauvaise température	Laissez la batterie chauffer naturellement à température ambiante (dans la plage de température de fonctionnement de la batterie comprise entre 0 et 35 °C)

Problème	Cause possible	Mesure corrective
Témoin rouge clignotant de la charge de la batterie	Absence de batterie/batterie mal insérée Les contacts de la batterie sont corrompus	Insérez correctement la batterie dans le chargeur Nettoyez les contacts de la batterie (par exemple, en insérant et retirant la batterie plusieurs fois) ou remplacez-la
Charge impossible	La batterie est défectueuse	Remplacez la batterie
Les témoins de charge de la batterie ne s'allument pas	La fiche secteur du chargeur de la batterie n'est pas branchée/est mal branchée La prise de courant, le câble secteur ou le chargeur de la batterie sont défectueux	Insérez (entièrement) la fiche secteur dans la prise de courant Vérifiez la tension secteur, faites contrôler le chargeur de la batterie par un conseiller Service après-vente agréé pour les outils électriques Honda

Entretien et réparation

Entretien, nettoyage et entreposage (voir figures F et G)

- ▶ **Avant toute intervention sur l'outil de jardin (entretien, remplacement d'un accessoire, etc.) de même que pendant le transport et l'entreposage, retirez la batterie de l'outil de jardin.** L'activation involontaire de l'interrupteur marche/arrêt peut causer des blessures.
- ▶ **Pour un fonctionnement sûr et correct, veillez à ce que le produit soit toujours propre.**

Ne placez pas d'objets sur l'outil de jardin.

Pour garantir un fonctionnement sûr et efficace, veillez à ce que le produit et les fentes d'aération soient toujours propres. Ne pulvérisiez jamais le produit avec de l'eau.

Ne plongez jamais le produit dans l'eau.

Rangez le produit dans un endroit sûr et sec, hors de la portée des enfants.

Ne placez pas d'objets sur le produit.

Maintenez tous les écrous, boulons et vis serrés pour garantir une utilisation du produit en toute sécurité.

Inspectez le produit et remplacez les pièces usées ou endommagées par mesure de sécurité.

Assurez-vous que les pièces de rechange installées sont approuvées par Honda.

Entretien de la batterie

Pour une utilisation optimale de la batterie, suivez les procédures suivantes :

- Protégez la batterie contre l'humidité et l'eau.
- Ne stockez la machine et la batterie que dans une plage de température comprise entre -20 °C et 50 °C . Par exemple, ne laissez pas la batterie dans une voiture l'été.
- Il est recommandé de ne pas stocker la batterie dans le produit, mais séparément.
- Ne laissez pas la batterie dans le produit en plein soleil.
- La température de stockage idéale de la batterie est de 5 °C .
- Nettoyez régulièrement les fentes d'aération de la batterie à l'aide d'une brosse douce, propre et sèche.

Une réduction importante de la durée d'utilisation après la charge indique que la batterie est usagée et doit être remplacée.

Service après-vente et service application

Dans le cas peu probable où vous rencontreriez un problème avec votre produit, veuillez contacter votre concessionnaire agréé Honda.

Transport

Les batteries au lithium-ion recommandées sont soumises à la législation sur le transport des marchandises dangereuses. L'utilisateur peut transporter les batteries par transport routier sans aucune autre exigence.

Lors de l'expédition par des tiers (par exemple par transport aérien ou agence d'expédition), il convient de respecter des exigences particulières en matière d'emballage et d'étiquetage. Il est nécessaire de consulter un expert en matières dangereuses pour la préparation au transport de l'article devant être expédié. N'expédiez les blocs-batteries que si le carter n'est pas endommagé. Masquer les contacts ouverts avec du ruban adhésif et emballer la batterie de sorte qu'elle ne puisse pas bouger dans son conditionnement. Respecter également les réglementations locales supplémentaires éventuellement applicables.

Mise au rebut



Le produit, les batteries, les accessoires et les emballages doivent être triés pour un recyclage respectueux de l'environnement.



Ne jetez pas le produit et les batteries/batteries rechargeables avec les ordures ménagères !

Uniquement pour les pays de l'UE :

Conformément à la directive européenne 2012/19/UE, les produits qui ne sont plus utilisables, et conformément à la directive européenne 2006/66/CE, les blocs-batteries/batteries défectueux ou usagés, doivent être collectés séparément et mis au rebut dans le respect de l'environnement.

S'ils ne sont pas mis au rebut correctement, les déchets d'équipements électriques et électroniques peuvent avoir des effets néfastes sur l'environnement et la santé humaine, en raison de la présence potentielle de substances dangereuses.

Blocs-batteries/batteries :**Li-ion :**

Veuillez respecter les consignes de la section sur le transport (voir « Transport », page 15).

Deutsch

Identifikation des Geräts

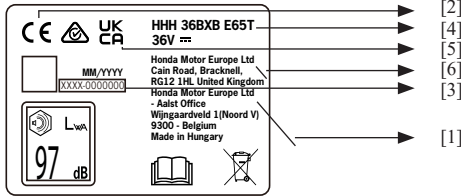

- [1] Name und Anschrift des EU-Importeurs
- [2] Konformitätszeichen gemäß EG-Richtlinie(n)
- [3] Seriennummer
- [4] Modelltyp
- [5] Konformitätszeichen gemäß UK Statutory Instruments
- [6] Name und Anschrift des Herstellers

Angaben zu allen anderen Sicherheitswarnhinweisen und Symbolen können Sie in den entsprechenden Kapiteln der Betriebsanleitung finden.

Sicherheitshinweise

Erklärung der Symbole



Bitte Betriebsanleitung lesen.



Nicht Regen aussetzen.



Augenschutz tragen!



Den Akku entfernen, bevor am Gerät Einstellungen oder Reinigungsarbeiten vorgenommen werden, und bevor das Gerät unbeaufsichtigt gelassen wird.



Die Hände vom Messerbalken fernhalten.

Allgemeine Sicherheitswarnungen zu Elektrogeräten

⚠️ WARNUNG Lesen Sie alle Sicherheitshinweise, Anweisungen, Abbildungen und technischen Daten, die diesem Elektrowerkzeug beiliegen. Bei Missachtung der Anweisungen in diesem Handbuch besteht Stromschlaggefahr, Brandgefahr und/oder schwere Verletzungsgefahr.

Bewahren Sie diese Anleitung samt Warnhinweisen für künftige Zwecke gut auf.

Der Begriff „Elektrowerkzeug“ in den Warnhinweisen bezieht sich auf Ihr akkubetriebenes Elektrowerkzeug (ohne Kabel).

Sicherheit im Arbeitsbereich

- ▶ Der Arbeitsbereich muss sauber und gut beleuchtet sein. Unordnung und schlechtes Licht begünstigen Unfälle.
- ▶ Elektrowerkzeuge nicht in explosionsgefährdeten Bereichen, also zum Beispiel in der Nähe von brennbaren Flüssigkeiten, Gasen oder Staub betreiben. Elektrowerkzeuge können Funken erzeugen, die den Staub oder die Dämpfe entzünden.
- ▶ Bei der Arbeit mit dem Elektrowerkzeug Kinder und Umstehende fernhalten. Wenn Sie abgelenkt werden, verlieren Sie leicht die Kontrolle über das Werkzeug.

Elektrische Sicherheit

- ▶ Der Stecker des Elektrowerkzeugs muss für die Steckdose passend sein. Den Stecker keinesfalls modifizieren. Geerdete Elektrowerkzeuge nicht mit Adaptersteckern verwenden. Nicht modifizierte Stecker und passende Steckdosen reduzieren die Stromschlaggefahr.
- ▶ Den Körperkontakt mit geerdeten Flächen, wie zum Beispiel Rohren, Heizkörpern, Herden und Kühlschränken vermeiden. Wenn der Körper geerdet wird, besteht erhöhte Stromschlaggefahr.
- ▶ Setzen Sie Elektrowerkzeuge nicht Regen oder Nässe aus. Wasser, das in ein Elektrowerkzeug eindringt, erhöht die Stromschlaggefahr.
- ▶ Verwenden Sie das Kabel nicht missbräuchlich. Verwenden Sie das Kabel nicht zum Tragen, Ziehen oder Ausstecken des Elektrowerkzeugs. Halten Sie das Kabel von Hitze, Öl, scharfen Kanten und beweglichen Teilen fern. Ein beschädigtes oder verheddertes Kabel erhöht die Stromschlaggefahr.
- ▶ Wenn ein Elektrowerkzeug im Freien eingesetzt wird, ein für den Außengebrauch geeignetes Verlängerungskabel verwenden. Ein für den Außengebrauch bestimmtes Kabel mindert die Stromschlaggefahr.
- ▶ Wenn ein Elektrowerkzeug an einem feuchten Ort eingesetzt werden muss, muss die Stromversorgung eine Fehlerstromschutzeinrichtung haben. Der Fehlerstrom-Schutzschalter mindert die Stromschlaggefahr.

Persönliche Sicherheit

- ▶ Bei der Arbeit mit einem Elektrowerkzeug ist Konzentration auf die Arbeit und gutes Entscheidungsvermögen gefordert. Verwenden Sie ein Elektrowerkzeug nicht, wenn Sie müde sind oder unter dem Einfluss von Drogen, Alkohol oder Medikamenten stehen. Ein Moment der Unaufmerksamkeit bei der Bedienung des Elektrowerkzeugs, und es können Personen schwer verletzt werden.
- ▶ Persönliche Schutzausrüstung tragen. Immer einen Augenschutz tragen. Je nach Art der Arbeit anzulegende Schutzausrüstung wie Staubmaske, rutschfeste Sicherheitsschuhe, Helm und Gehörschutz dienen dem Schutz vor Verletzungsgefahren.

- ▶ **Unbeabsichtigtes Ingangsetzen verhindern.** Kontrollieren Sie, dass der Betriebsschalter in der AUS-Stellung ist, bevor das Werkzeug Strom erhält (per Netz oder Akku), aufgehoben oder getragen wird. Das Tragen von Elektrowerkzeugen mit dem Finger auf dem Schalter oder das Anschließen von eingeschalteten Elektrowerkzeugen an die Spannungsquelle kann zu Unfällen führen.
- ▶ **Entfernen Sie vor dem Einschalten des Elektrowerkzeugs eventuelle Einstellschlüssel.** An einem drehenden Teil vergessene Schraubenschlüssel, Einstellschlüssel und dgl. stellen eine Verletzungsgefahr dar.
- ▶ **Beugen Sie sich nicht zu weit nach vorn. Immer auf sicheren Tritt achten.** So behalten Sie das Elektrowerkzeug auch dann besser unter Kontrolle, wenn etwas Unvorhergesehenes geschieht.
- ▶ **Achten Sie auf angemessene Kleidung.** Keine lose sitzende Kleidung oder Schmuck tragen. Halten Sie Haare und Kleidung von beweglichen Teilen fern. Lose Kleidung, Schmuck und langes Haar können sich in beweglichen Teilen verfangen.
- ▶ **Stellen Sie bei Geräten mit Vorrichtung für eine Staubabsaug- und Staubsammleinrichtung sicher, dass diese angeschlossen ist und wie vorgesehen genutzt wird.** Die Verwendung eines Staubabscheiders vermindert durch Staub verursachte Gefahren.
- ▶ **Achten Sie darauf, dass Sie durch häufigen Gebrauch des Werkzeugs nicht nachlässig werden und die Grundsätze der Werkzeugsicherheit ignorieren.** Unaufmerksamkeiten bei der Bedienung können innerhalb eines Bruchteils einer Sekunde zu schweren Verletzungen führen.

Gebrauch und Pflege des Elektrowerkzeugs

- ▶ **Überstrapazieren Sie das Elektrowerkzeug nicht. Wählen Sie das richtige Elektrowerkzeug für die Aufgabe.** Ein für die betreffende Aufgabe richtig bemessenes und ausgelegtes Elektrowerkzeug erledigt die Aufgabe besser und sicherer.
- ▶ **Verwenden Sie das Elektrowerkzeug nicht, wenn der Ein/Aus-Schalter nicht funktioniert.** Wenn Elektrowerkzeug, dessen Schalter nicht funktionieren, ist gefährlich und muss repariert werden.
- ▶ **Trennen Sie vor Einstellungen, vor dem Wechsel von Gerätezubehör und vor dem Wegräumen und Einräumen von Elektrogeräten den Netzstecker bzw. nehmen Sie den Akku aus dem Elektrowerkzeug, sofern dies möglich ist.** Solche Vorsichtsmaßnahmen verhindern, dass das Elektrowerkzeug unbeabsichtigt in Gang gesetzt wird.
- ▶ **Lagern Sie Elektrowerkzeuge außerhalb der Reichweite von Kindern und lassen Sie Personen, die mit dem Werkzeug und diesen Anweisungen nicht vertraut sind, das Werkzeug nicht bedienen.** Elektrowerkzeuge stellen in Händen ungebühter Nutzer eine Gefahr dar.
- ▶ **Warten Sie Elektrowerkzeuge und Zubehör. Achten Sie auf Flüchtigkeitsfehler, auf festgegangene oder gebrochene Teile und andere Umstände, die den sicheren Einsatz des Elektrowerkzeugs beeinträchtigen.** Lassen Sie ein schadhafes Elektrowerkzeug vor dem Gebrauch reparieren. Viele Unfälle gehen auf schlecht gewartete Elektrowerkzeuge zurück.
- ▶ **Halten Sie die Schneidwerkzeuge scharf und sauber.** Ordentlich instand gehaltene Schneidwerkzeuge mit scharfen Schneidkanten fressen nicht so leicht fest und sind leichter zu führen.

- ▶ **Verwenden Sie Elektrowerkzeug, Zubehör, Wechselwerkzeuge usw. wie in dieser Anleitung beschrieben unter Berücksichtigung der Arbeitsbedingungen und der durchzuführenden Arbeit.** Der nicht bestimmungsgemäße Gebrauch des Elektrowerkzeugs stellt eine Gefahr dar.
- ▶ **Halten Sie Handgriffe und Griffflächen trocken, sauber und frei von Öl und Fett.** Bei rutschigen Griffen und Griffflächen ist keine sichere Handhabung und Kontrolle des Werkzeugs in unerwarteten Situationen möglich.

Verwendung und Behandlung des Akkuwerkzeugs

- ▶ **Laden Sie das Produkt nur mit dem vom Hersteller angegebenen Ladegerät.** Ein Ladegerät, das für den einen Akkutyp geeignet ist, kann bei einem anderen Akku einen Brand verursachen.
- ▶ **Betreiben Sie Elektrowerkzeuge nur mit den speziell vorgesehenen Akkus.** Bei der Verwendung anderer Akkus kann Verletzungs- und Brandgefahr bestehen.
- ▶ **Einen Akku, der nicht in Gebrauch ist, von anderen metallischen Gegenständen, wie Büroklammern, Münzen, Schlüsseln, Nägeln, Schrauben und dergleichen Kleinteilen fernhalten, die eine leitende Verbindung zwischen den Polen herstellen können.** Beim Kurzschließen der Akkupole besteht die Gefahr von Brandverletzungen und Brandgefahr.
- ▶ **Bei falscher Behandlung des Akkus kann Flüssigkeit austreten – vermeiden Sie den Kontakt damit. Spülen Sie nach versehentlichem Kontakt die betroffene Stelle mit Wasser. Wenn die Flüssigkeit in die Augen gerät, begeben Sie sich außerdem in ärztliche Behandlung.** Ausgelaufene Säure kann Reizungen und Verätzungen hervorrufen.
- ▶ **Verwenden Sie keine beschädigten oder modifizierten Akkus oder Werkzeuge.** Beschädigte oder modifizierte Akkus können unvorhersehbares Verhalten aufweisen, das zu Feuer, Explosion oder Verletzungsrisiken führen kann.
- ▶ **Akkus oder Werkzeuge müssen von Feuer und übermäßigen Temperaturen ferngehalten werden.** Eine Exposition gegenüber Feuer oder Temperaturen über 130 °C kann zu einer Explosion führen.
- ▶ **Befolgen Sie alle Ladeanweisungen und laden Sie den Akku oder das Werkzeug nicht außerhalb des in der Anleitung angegebenen Temperaturbereichs.** Das Laden mit unsachgemäßem Vorgehen oder bei Temperaturen außerhalb des angegebenen Bereichs kann den Akku beschädigen und die Brandgefahr erhöhen.

Service

- ▶ **Das Elektrowerkzeug von einer qualifizierten Reparaturwerkstatt mit identischen Ersatzteilen warten lassen.** Dadurch ist gewährleistet, dass die Sicherheit des Elektrowerkzeugs erhalten bleibt.
- ▶ **Niemals versuchen, beschädigte Akkus selbst zu reparieren.** Der Akku darf nur vom Hersteller oder einer autorisierten Kundendienststelle gewartet werden.

Sicherheitswarnungen zum Gebrauch der Heckenschere

- ▶ **Alle Teile des Körpers von dem Messerbalken fernhalten. Heckenschnitt oder vom Messerbalken gegriffenes Material nicht bei laufenden Messern austräumen.** Die Messer bewegen sich eine Zeitlang weiter, nachdem der Schalter ausgeschaltet wurde. Ein Moment der Unaufmerksamkeit bei der Bedienung der Heckenschere, und es können Personen schwer verletzt werden.

- ▶ **Tragen Sie die Heckenschere am Griff, mit angehaltenem Messerbalken und achten Sie darauf, den Ein/Aus-Schalter nicht zu betätigen.** Das ordnungsgemäße Tragen der Heckenschere verringert das Risiko eines versehentlichen Starts und daraus resultierender Verletzungen durch die Messer.
- ▶ **Zum Transport und zum Lagern der Heckenschere grundsätzlich den Messerschutz anbringen.** Bei vorschriftsmäßigem Umgang mit der Heckenschere ist die Verletzungsgefahr durch den Messerbalken geringer.
- ▶ **Stellen Sie beim Entfernen von verklemmtem Material oder bei Wartungsarbeiten am Gerät sicher, dass alle Ein/Aus-Schalter ausgeschaltet sind und der Akku entfernt oder abgeklemmt wurde.** Ein unerwartetes Starten der Heckenschere beim Entfernen von verklemmtem Material oder bei Wartungsarbeiten kann zu schweren Verletzungen führen.
- ▶ **Die Heckenschere nur an den isolierten Griffflächen halten, da der Messerbalken in Kontakt mit versteckten Kabeln kommen kann.** Wenn der Messerbalken auf ein stromführendes Kabel trifft, können freiliegende Metallteile der Heckenschere ebenfalls spannungsführend werden und der Bediener kann einen Stromschlag erleiden.
- ▶ **Halten Sie alle Netzkabel und Leitungen vom Schnittbereich fern.** Stromkabel oder Leitungen können in Hecken oder Büschen verborgen sein und versehentlich mit dem Messerbalken durchtrennt werden.
- ▶ **Betreiben Sie die Heckenschere nicht bei schlechten Witterungsverhältnissen, insbesondere bei Blitzschlaggefahr.** Dadurch wird das Risiko verringert, von einem Blitzschlag erfasst zu werden.

Weitere Sicherheitswarnungen

- ▶ Dieses Gerät ist nicht für die Verwendung durch Personen (einschließlich Kinder) mit eingeschränkten körperlichen, sensorischen oder geistigen Fähigkeiten oder mangelnder Erfahrung und Kenntnis bestimmt, es sei denn, sie werden von einer für ihre Sicherheit verantwortlichen Person beaufsichtigt oder sind für den sicheren Gebrauch des Geräts unterwiesen worden.
Es ist zu gewährleisten, dass Kinder nicht mit dem Gerät spielen.
 - ▶ **Halten Sie das Gerät bei der Arbeit immer mit beiden Händen fest und sorgen Sie für einen sicheren Stand.** Das Elektrowerkzeug wird sicherer geführt, wenn Sie beide Hände benutzen.
 - ▶ **Stellen Sie immer sicher, dass alle Griffe und Schutzvorrichtungen angebracht sind, wenn Sie das Gerät verwenden.** Versuchen Sie niemals, ein unvollständiges Gerät oder eine Gerät mit einer nicht autorisierten Modifikation zu verwenden.
 - ▶ **Schmieren Sie das Schneidmesser vor der Verwendung immer mit Schutzspray.**
 - ▶ **Warten Sie, bis das Gerät vollständig zum Stillstand gekommen ist, bevor Sie es ablegen.**
 - ▶ Andere Personen und Tiere sollten einen Abstand von mindestens 3 Metern einhalten, wenn das Gerät verwendet wird. Der Bediener ist bei der Anwesenheit Dritter im Arbeitsbereich für diese verantwortlich.
 - ▶ Greifen Sie niemals den Messerbalken der Heckenschere.
 - ▶ Kinder und Personen, die mit diesen Anweisungen nicht vertraut sind, dürfen die Heckenschere nicht bedienen.
- Örtliche Bestimmungen können eine Altersbeschränkung vorsehen.
- ▶ Schneiden Sie niemals eine Hecke, wenn sich Personen, insbesondere Kinder, oder Haustiere in der Nähe aufhalten.
 - ▶ Der Benutzer ist für Unfälle oder Gefahren verantwortlich, denen andere Personen oder deren Eigentum ausgesetzt sind.
 - ▶ Betreiben Sie die Heckenschere nicht, wenn Sie barfuß sind oder offene Sandalen tragen, sondern tragen Sie immer festes Schuhwerk und eine lange Hose. Es wird empfohlen, robuste Handschuhe, rutschfeste Schuhe und eine Schutzbrille zu verwenden. Tragen Sie keine weite Kleidung oder Schmuck, der sich in beweglichen Teilen verfangen kann.
 - ▶ Überprüfen Sie sorgfältig den Bereich, in dem die Heckenschere verwendet werden soll, und entfernen Sie alle Drähte und anderen Fremdkörper.
 - ▶ Prüfen Sie vor der Inbetriebnahme die Messer, die Messerschrauben und die Schneidvorrichtung auf Verschleiß oder Beschädigung. Verwenden Sie das Gerät nicht mit einer beschädigten oder übermäßig abgenutzten Schneidvorrichtung.
 - ▶ Der Bediener muss wissen, wie man die Heckenschere in einem Notfall sofort ausschalten kann.
 - ▶ Nur bei Tageslicht oder ausreichend hellem Kunstlicht mit der Heckenschere arbeiten.
 - ▶ Betreiben Sie die Heckenschere niemals mit defekten Schutzvorrichtungen oder ohne Schutzvorrichtung.
 - ▶ Stellen Sie immer sicher, dass alle mitgelieferten Griffe und Schutzvorrichtungen angebracht sind, wenn Sie die Heckenschere verwenden. Versuchen Sie niemals, eine unvollständige Heckenschere oder eine Heckenschere mit einer nicht autorisierten Modifikation zu verwenden.
 - ▶ Halten Sie die Heckenschere niemals an der Schutzvorrichtung fest.
 - ▶ Achten Sie beim Betrieb der Heckenschere immer auf sicheren Stand und gute Balance.
 - ▶ Die Heckenschere ist für die Verwendung durch den Benutzer am Boden und nicht auf Leitern oder anderen instabilen Stützen vorgesehen.
 - ▶ Achten Sie stets auf Ihre Umgebung und auf mögliche Gefahren, die Sie beim Betrieb der Heckenschere nicht hören.
 - ▶ Stellen Sie sicher, dass alle Muttern, Bolzen und Schrauben fest sitzen, damit sich die Heckenschere immer in einem sicheren Betriebszustand befindet.
 - ▶ Die Heckenschere sollte an einem trockenen und verschlossenen bzw. für Kinder unzugänglichen Ort aufbewahrt werden.
 - ▶ Tauschen Sie verschlissene oder beschädigte Teile aus Sicherheitsgründen aus.
 - ▶ Versuchen Sie nicht, das Gerät zu reparieren, es sei denn, Sie sind dazu qualifiziert.
 - ▶ Stellen Sie sicher, dass die montierten Ersatzteile von Honda freigegeben sind.
 - ▶ Um den Kontakt mit dem sich bewegenden Schneidmesser zu verhindern, ist diese Heckenschere mit zwei Griffen mit jeweils einer Messersteuerung (Schalter) ausgestattet. Um die Heckenschere zu bedienen, müssen beide Bedienelemente gleichzeitig betätigt werden.
- Benutzen Sie das Werkzeug nicht, wenn es ohne Betätigung eines Schalters oder bei Betätigung nur eines Schalters läuft.**

Empfehlungen zum optimalen Umgang mit dem Akku



- ▶ **Den Akku nicht öffnen.** Es besteht Kurzschlussgefahr.



Schützen Sie den Akku vor Hitze, wie beispielsweise vor lang anhaltender direkter Sonneneinstrahlung, sowie auch vor Feuer, Wasser und Feuchtigkeit. Es besteht das Risiko einer Explosion.
- ▶ **Sollte der Akku beschädigt sein oder unsachgemäß verwendet werden, können Dämpfe austreten.** Führen Sie dem Bereich Frischluft zu und suchen Sie bei Beschwerden einen Arzt auf. Die Dämpfe können die Atemwege reizen.
- ▶ **Der Akku darf nur in geeigneten Produkten des Herstellers verwendet werden.** Nur so können Sie den Akku vor einer gefährlichen Überlastung schützen.
- ▶ **Durch spitze Gegenstände wie Nägel oder Schraubenzieher oder durch äußere Krafteinwirkung kann der Akku beschädigt werden.** Es kann zu einem internen Kurzschluss kommen, der eine Rauchentwicklung verursachen oder dazu führen kann, dass der Akku Feuer fängt, explodiert oder sich überhitzt.
- ▶ **Schließen Sie den Akku nicht kurz.** Es besteht das Risiko einer Explosion. Reinigen Sie den Akku gelegentlich mit einer weichen, sauberen, trockenen Bürste.
- ▶ **Laden Sie die Maschine nur mit dem mitgelieferten Akkuladegerät.**

Symbole

Beim Lesen der Originalanweisungen und für die Bedienung des Geräts ist es wichtig, dass die Bedeutung der folgenden Symbole bekannt ist. Bitte beachten Sie die Symbole und ihre Bedeutung. Die korrekte Interpretation der Symbole hilft Ihnen, das Gerät besser und sicherer einzusetzen.

Symbol	Bedeutung
	Schutzhandschuhe tragen
	Bewegungsrichtung
	Reaktionsrichtung
	Gewicht
	Einschalten
	Ausschalten
	Hörbares Geräusch
	Verbotene Handlung
	Zubehör/Ersatzteile

Produktbeschreibung und Spezifikationen



Lesen Sie alle Sicherheitswarnungen und alle Anweisungen. Bei Missachtung der Warnhinweise und Anweisungen besteht Stromschlaggefahr, Brandgefahr und/oder schwere Verletzungsgefahr.

Bitte beachten Sie die Abbildungen am Ende dieser Bedienungsanleitung.

Verwendungszweck

Das Gerät ist für das Schneiden und Trimmen von Hecken und Büschen im Privatbereich bestimmt.

Produktmerkmale (siehe Abbildung A)

Die Nummerierung der abgebildeten Komponenten bezieht sich auf die Darstellung des Geräts auf den Grafikseiten.

- (1) Griff (isolierte Grifffläche)
- (2) Schalter am hinteren Griff
- (3) Vorderer Schalter
- (4) Handschutz
- (5) Schneidmesser
- (6) Schutzhülle
- (7) Akkuentriegelungstaste
- (8) Ladegerät
- (9) Akku

Das abgebildete oder beschriebene Zubehör ist nicht im Lieferumfang enthalten. Eine vollständige Übersicht über das Zubehör finden Sie in unserem Zubehörprogramm.

Technische Daten

Akku-Heckenschere		HHH36BxB
Messergeschwindigkeit bei Null-Last	min ⁻¹	3200
Schnittlänge	cm	65
Zahnöffnung	mm	30
Max. Schnittdurchmesser	mm	28
Gewicht gemäß EPTA-Verfahren 01:2014 ^{A)}	kg	4,3 (2 Ah), 4,8 (4 Ah), 4,9 (6 Ah)
Seriennummer		siehe Typenschild am Gartenwerkzeug
Empfohlene Umgebungstemperatur beim Laden	°C	0–+35
Zulässige Umgebungstemperatur im Betrieb ^{B)} und bei Lagerung	°C	-10–+40
Batterietyp		36 V 2,0 Ah, 4,0 Ah, 6,0 Ah

A) abhängig vom verwendeten Akku

B) begrenzte Leistung bei Temperaturen < 0 °C

Informationen zu Geräuschen/Vibrationen

Geräuschemissionswerte ermittelt gemäß

EN 62841-4-2:2019.

Die A-gewichteten Geräuschpegel des Produkts sind typischerweise:

Schalldruckpegel 75 dB(A); Schalleistungspegel 95 dB(A). Unsicherheit K = 2,0 dB.

Gehörschutz tragen!

Gesamtwerte Vibration a_{h} (Triax-Vektorsumme) und Messunsicherheit K ermittelt nach EN 62841-4-2:2019:

a_{h} 5,0 m/s², K = 2,0 m/s².

Die angegebenen Vibrationsgesamtwerte und die angegebenen Schallemissionswerte wurden nach einem Standardprüfverfahren ermittelt und können zum Vergleich der Geräte untereinander herangezogen werden.

Die angegebenen Vibrationsgesamtwerte und die angegebenen Schallemissionswerte können auch für eine vorläufige Bewertung der Exposition verwendet werden.

Die Vibrations- und Geräuschemissionen bei der tatsächlichen Verwendung des Elektrowerkzeugs können von den angegebenen Werten abweichen; dies ist abhängig von der Einsatzart des Werkzeugs (insbesondere vom bearbeiteten Werkstück) sowie von den nötigen Sicherheitsmaßnahmen zum Schutz des Bedieners, die sich nach einer Schätzung der Expositionen unter den tatsächlichen Einsatzbedingungen richten (unter Berücksichtigung aller Bestandteile des Betriebszyklus wie Abschalt-, Leerlauf- und Einschaltzeiten).

Einschalten

Ihre Sicherheit

- ▶ **Vorsicht: Schalten Sie das Gartengerät aus und entfernen Sie den Akku, bevor Sie es einstellen oder reinigen.**
- ▶ **Die Messer bewegen sich nach dem Ausschalten der Heckenschere für einen Bruchteil einer Sekunde weiter.**
- ▶ **Berühren Sie nie die sich bewegenden Messer.**

Laden des Akkus

- ▶ **Achten Sie auf die Netzspannung.** Die Spannung der Stromquelle muss mit der auf dem Typenschild des Ladegeräts angegebenen Spannung übereinstimmen.

Der Akku ist mit einer Temperaturüberwachung ausgestattet, die ein Aufladen nur bei einem Temperaturbereich zwischen 0 °C und 35 °C zulässt. Dadurch wird eine hohe Akkulebensdauer erreicht.

Hinweis: Der Akku ist bei Lieferung teilgeladen. Laden Sie den Akku vor der ersten Verwendung vollständig auf, um die volle Leistung des Akkus zu gewährleisten.

Der Lithium-Ionen-Akku kann jederzeit aufgeladen werden, ohne dass sich dadurch seine Lebensdauer verkürzt. Durch eine Unterbrechung des Ladevorgangs wird der Akku nicht beschädigt.

Der Lithium-Ionen-Akku ist durch die „ECP (Electronic Cell Protection)“ gegen Tiefentladung geschützt. Bei entladem Akku wird das Gerät durch eine Schutzschaltung abgeschaltet. Das Produkt ist nicht mehr in Betrieb.

Betätigen Sie den Ein/Aus-Schalter nach einer automatischen Abschaltung des Geräts nicht weiter. Dies könnte den Akku beschädigen.

Beachten Sie die Hinweise zur Entsorgung des Akkus.

Einsetzen/Entfernen des Akkus (siehe Abbildung B)

Hinweis: Die Verwendung ungeeigneter Akkus kann zu Fehlfunktionen oder Schäden am Gerät führen.

Setzen Sie den geladenen Akku (9) ein. Stellen Sie sicher, dass der Akku richtig eingesetzt ist.

Um den Akku (9) aus dem Gerät zu entfernen, drücken Sie die Akkuentriegelungstaste (7) und ziehen Sie den Akku heraus.

Betrieb

Ein- und Ausschalten (siehe Abbildungen D–C)

Sobald der Akku eingelegt ist und ein Klickgeräusch zu hören ist (siehe Abbildung B), drücken Sie gleichzeitig den vorderen Schalter (3) und den Schalter am hinteren Griff (2). Um das Gerät auszuschalten, lassen Sie entweder den Schalter am hinteren Griff (2) oder den Schalter am vorderen Griff (3) oder beide gleichzeitig los.

Sägefunktion

Die Zahnöffnung ermöglicht ein Schneiden von Holz mit einem Durchmesser von bis zu 28 mm. Die Spitze des Messers ist dagegen für das Schneiden durch dichteres Laub konstruiert.

Arbeiten mit der Heckenschere (siehe Abbildung E)

Bewegen Sie die Heckenschere gleichmäßig entlang der Schnittlinie nach vorn.

Das zweischneidige Messer ermöglicht das Schneiden in jede Richtung oder abwechselnd in beide Richtungen. Schneiden Sie zuerst die Seiten der Hecke, dann die Oberseite.

Damit die Seiten gerade werden, empfehlen wir, von unten nach oben in Wachstumsrichtung zu schneiden. Jüngere Triebe neigen dazu, sich beim Schneiden von oben nach unten nach außen zu biegen, was zu Dellen oder Löchern in der Hecke führen kann. Um eine gleichmäßige Oberfläche zu erreichen, befestigen Sie entlang der Hecke ein Stück Schnur in der erforderlichen Höhe und verwenden Sie es als Richtschnur. Schneiden Sie die Hecke direkt über der Schnur. Achten Sie darauf, dass keine Gegenstände wie Drähte mit abgeschnitten werden. Der Messerbalken oder der Antrieb könnten beschädigt werden.

Blockierschutz

Wenn der Messerbalken auf ein hartes Material trifft, erhöht sich die Belastung des Motors. Die intelligente Mikroelektronik erkennt diese Überlastung und dreht die Motorrichtung wiederholt um, um ein Blockieren zu verhindern und den Ast zu durchtrennen. Dieser hörbare Rückwärtsschnitt wird bis zu 6 Mal durchgeführt, wenn der Schalter betätigt wird.

Nach dem Durchschneiden fährt das Gartenprodukt im normalen Modus fort. Andernfalls, wenn die Überlastung anhält, stoppt der Messerbalken automatisch in offener Position (z. B. wenn ein Metallzaun das Gartenprodukt versehentlich blockiert).

Fehlersuche



Heckenschere

Problem	Mögliche Ursache	Maßnahme zur Behebung
Heckenschere funktioniert nicht	Akku entladen	Akku aufladen, siehe auch „Laden des Akkus“
	Akku nicht vollständig angeschlossen	Sicherstellen, dass beide Sperrstufen eingerastet sind
Heckenschere arbeitet zeitweilig	Interne Verkabelung des Gartenwerkzeugs defekt	Händler kontaktieren
	Ein/Aus-Schalter defekt	Händler kontaktieren
	Der Motor geht wiederholt in den Rückwärtsgang und hält dann nach 3 Sekunden an	Siehe „Arbeitshinweise“ (Blockierschutz)
Der Motor läuft, aber die Messer bewegen sich nicht	Interner Fehler	Händler kontaktieren
Schneidmesser heiß	Schneidmesser stumpf	Messer schärfen lassen
	Schneidmesser weist Kerben auf	Messer überprüfen/überholen lassen
	Zu viel Reibung aufgrund von fehlendem Schmiermittel	Schmieröl aufsprühen
Messer bewegen sich nicht	Akku entladen	Akku aufladen, siehe auch „Laden des Akkus“
	Gerät defekt	Händler kontaktieren
Starke Vibrationen / Geräusche	Gerät defekt	Händler kontaktieren
Laufzeit pro Akkuladung zu kurz	Zu viel Reibung aufgrund von fehlendem Schmiermittel	Schmieröl aufsprühen
	Messer müssen gereinigt werden	Messer reinigen
	Mangelhafte Schnitttechnik	Siehe „Arbeitshinweise“ (Abbildung E)
	Akku nicht vollständig geladen	Akku aufladen, siehe auch „Laden des Akkus“
Die Messer laufen langsam oder der Blockierschutz funktioniert nicht	Akku außerhalb des Temperaturbereichs gelagert	Den Akku auf natürliche Weise auf Raumtemperatur erwärmen lassen (innerhalb der Betriebstemperatur des Akkus von 0–35 °C).

Problem	Mögliche Ursache	Maßnahme zur Behebung
Rote Akkuladezustandsanzeige blinkt	Akku nicht (richtig) eingelegt	Akku ordnungsgemäß in das Ladegerät einsetzen
	Akkukontakte verschmutzt	Batteriekontakte reinigen (z. B. durch mehrmaliges Einsetzen und Entfernen des Akkus) oder Akku ersetzen
Kein Ladevorgang möglich	Akku defekt	Akku austauschen
Akkuladezustandsanzeigen leuchten nicht	Netzstecker des Ladegeräts nicht (richtig) eingesteckt	Netzstecker (vollständig) in die Steckdose stecken
	Steckdose, Netzkabel oder Ladegerät defekt	Netzspannung überprüfen, Ladegerät ggf. von einer autorisierten Kundendienststelle für Honda Elektrowerkzeuge überprüfen lassen

Wartung und Service

Wartung, Reinigung und Lagerung (siehe Abbildung F und G)

- ▶ **Nehmen Sie vor allen Arbeiten am Gartengerät (z. B. Wartung, Werkzeugwechsel usw.) sowie für Transport und Lagerung den Akku heraus.** Bei versehentlicher Betätigung des Ein/Aus-Schalters besteht Verletzungsgefahr.
- ▶ **Halten Sie das Produkt sauber, um sicheres und gutes Arbeiten zu ermöglichen.**

Stellen Sie keine anderen Gegenstände auf das Gartengerät. Um einen sicheren und effizienten Betrieb zu gewährleisten, halten Sie das Gerät und die Belüftungsschlitze stets sauber. Besprühen Sie das Produkt niemals mit Wasser.

Tauchen Sie das Produkt niemals in Wasser.

Bewahren Sie das Produkt an einem sicheren, trockenen Ort außerhalb der Reichweite von Kindern auf.

Stellen Sie keine anderen Gegenstände auf das Gerät.

Stellen Sie sicher, dass alle Muttern, Schrauben und Bolzen fest angezogen sind, damit das Produkt gefahrlos eingesetzt werden kann.

Inspizieren Sie das Produkt und ersetzen Sie abgenutzte oder beschädigte Teile aus Sicherheitsgründen.

Stellen Sie sicher, dass die montierten Ersatzteile von Honda freigegeben sind.

Wartung des Akkus

Gehen Sie wie folgt vor, um den Akku optimal zu nutzen:

- Schützen Sie den Akku vor Feuchtigkeit und Wasser.
- Lagern Sie die Maschine und den Akku nur bei Temperaturen zwischen -20 °C und 50 °C . Lassen Sie den Akku beispielsweise im Sommer nicht im Auto liegen.
- Es wird empfohlen, den Akku nicht im Produkt, sondern separat zu lagern.
- Lassen Sie den Akku nicht bei direkter Sonneneinstrahlung im Produkt.
- Die ideale Lagertemperatur für den Akku beträgt 5 °C .
- Reinigen Sie den Akku gelegentlich mit einer weichen, sauberen, trockenen Bürste.

Eine wesentlich verkürzte Betriebszeit nach der Aufladung weist darauf hin, dass der Akku verbraucht ist und ersetzt werden muss.

Kundendienst und Anwendungsservice

Sollte es wider Erwarten ein Problem mit Ihrem Produkt geben, setzen Sie sich bitte mit einem Honda Vertragshändler in Verbindung.

Transport

Die empfohlenen Lithium-Ionen-Akkus unterliegen den gesetzlichen Bestimmungen für den Transport von Gefahrgut. Die Akkus dürfen vom Benutzer ohne weitere Anforderungen auf der Straße transportiert werden. Beim Versand durch Dritte (z. B. per Lufttransport oder mit einer Spedition) sind besondere Anforderungen an Verpackung und Kennzeichnung zu beachten. Bei der Vorbereitung des Versandstücks muss ein Gefahrgut-Experte hinzugezogen werden.

Die Akkus dürfen nur transportiert werden, wenn das Gehäuse unbeschädigt ist. Offene Kontakte abkleben und den Akku so verpacken, dass er sich nicht in der Verpackung bewegen kann. Außerdem sollte geprüft werden, ob möglicherweise weitere Landesvorschriften gelten.

Entsorgung



Das Gerät, die Akkus, das Zubehör und die Verpackung sollten getrennt entsorgt werden, damit sie umweltfreundlich recycelt werden können.



Entsorgen Sie das Gerät und Batterien/Akkus nicht über den Hausmüll!

Nur in EU-Ländern:

Gemäß der europäischen Richtlinie 2012/19/EU müssen nicht mehr gebrauchsfähige Elektrogeräte und gemäß der europäischen Richtlinie 2006/66/EG defekte oder verbrauchte Akkus/Batterien getrennt gesammelt und umweltgerecht entsorgt werden.

Bei unsachgemäßer Entsorgung können Elektro- und Elektronik-Altgeräte durch das Vorhandensein gefährlicher Stoffe schädliche Auswirkungen auf die Umwelt und die Gesundheit haben.

Akkus/Batterien:**Li-Ion:**

Beachten Sie bitte die Hinweise im Abschnitt zum Transport (siehe „Transport“, Seite 23).

Italiano

Identificazione della macchina

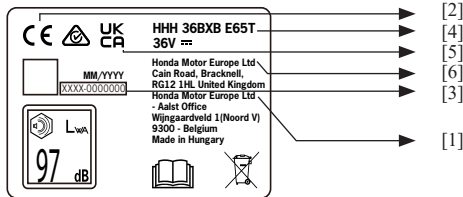

- [1] Nome e indirizzo dell'importatore per l'UE
- [2] Marchio di conformità secondo le direttive CE
- [3] Numero di serie
- [4] Tipo di modello
- [5] Marchio di conformità secondo gli strumenti statutari del Regno Unito
- [6] Nome e indirizzo del produttore

Per chiarimenti in merito a tutte le altre avvertenze e ai simboli di sicurezza, fare riferimento alle relative sezioni all'interno del manuale utente.

Norme di sicurezza

Spiegazione dei simboli



Leggere il manuale di istruzioni.



Non esporre alla pioggia.



Indossare una protezione per gli occhi.



Rimuovere la batteria prima di effettuare regolazioni o pulire e prima di lasciare la macchina incustodita per qualsiasi periodo.



Tenere le mani lontano dalla lama.

Avvertenze di sicurezza generali per utensili elettrici

⚠ AVVERTENZA Leggere tutte le avvertenze di sicurezza, le istruzioni, le illustrazioni e le specifiche fornite con questo utensile elettrico. La mancata osservanza delle istruzioni elencate di seguito può comportare scossa elettrica, incendio e/o gravi lesioni.

Conservare tutte le avvertenze e istruzioni per consultazioni future.

Il termine "utensile elettrico" nelle avvertenze si riferisce agli utensili elettrici alimentati da batteria (cordless).

Sicurezza dell'area di lavoro

- ▶ **Tenere l'area di lavoro pulita e bene illuminata.** Aree disordinate o buie favoriscono gli incidenti.
- ▶ **Non utilizzare gli utensili elettrici in ambienti potenzialmente esplosivi, ovvero in presenza di liquidi infiammabili, carburante o polvere.** Gli utensili elettrici possono generare scintille che possono accendere polveri o fumi.
- ▶ **Tenere a distanza i bambini e gli animali domestici durante l'uso dell'utensile elettrico.** Le distrazioni possono causare la perdita del controllo.

Sicurezza elettrica

- ▶ **Le spine dell'utensile elettrico devono essere conformi alle prese. Non modificare la spina in alcun modo. Non utilizzare adattatori con utensili elettrici messi a terra.** Le spine non modificate e le prese conformi riducono il rischio di scossa elettrica.
- ▶ **Evitare il contatto con superfici collegate a terra, quali tubi, radiatori, fornelli e frigoriferi.** Con il corpo messo a terra sussiste un maggior rischio di scossa elettrica.
- ▶ **Non esporre gli utensili elettrici alla pioggia o a condizioni di umidità.** L'ingresso di acqua in un utensile elettrico aumenta il rischio di scossa elettrica.
- ▶ **Non usare il cavo in modo improprio. Mai usare il cavo per trasportare, tirare o per scollegare l'utensile elettrico. Tenere il cavo lontano da fonti di calore, olio, bordi affilati o parti in movimento.** Cavi danneggiati o aggrovigliati aumentano il rischio di scossa elettrica.
- ▶ **In caso di utilizzo dell'utensile elettrico all'aperto, utilizzare una prolunga adatta all'utilizzo all'aperto.** L'utilizzo di un cavo per esterni riduce il rischio di scossa elettrica.
- ▶ **Qualora sia indispensabile utilizzare un utensile elettrico in un luogo umido, utilizzare un'alimentazione protetta da dispositivo di corrente residua (RCD).** L'uso di un RCD riduce il rischio di scossa elettrica.

Sicurezza personale

- ▶ **Quando si utilizza un utensile elettrico, prestare la massima attenzione e usare il buon senso. Non utilizzare un utensile elettrico quando si è stanchi o sotto l'effetto di droghe, alcol o farmaci.** Un momento di disattenzione durante l'utilizzo di utensili elettrici può comportare gravi lesioni personali.
- ▶ **Utilizzare i dispositivi di protezione individuale. Indossare sempre gli occhiali di protezione.** I dispositivi di protezione, come maschera antipolvere, calzature di sicurezza antiscivolo, elmetto o protezione per l'udito utilizzati per le condizioni appropriate, riducono le lesioni personali.

- ▶ **Prevenire l'avviamento involontario.** Assicurarsi che l'interruttore sia in posizione off prima di collegare l'alimentazione e/o il pacco batterie e prima di spostare l'utensile stesso. Il trasporto degli utensili elettrici con il dito sull'interruttore o l'alimentazione di utensili elettrici con l'interruttore inserito può causare incidenti.
- ▶ **Rimuovere eventuali chiavette o chiavi di regolazione prima di accendere l'utensile elettrico.** Una chiave di regolazione o una chiavetta lasciata attaccata a una parte rotante dell'utensile elettrico può causare lesioni personali.
- ▶ **Non sporgersi eccessivamente.** Mantenere sempre la posizione corretta sui piedi e l'equilibrio. Questo consente un controllo migliore dell'utensile elettrico in situazioni impreviste.
- ▶ **Indossare indumenti adeguati. Non indossare abiti larghi o gioielli.** Tenere capelli e indumenti lontano dalle parti in movimento. Abiti larghi, gioielli o capelli lunghi possono rimanere impigliati nelle parti in movimento.
- ▶ **Se i dispositivi sono predisposti per il collegamento di accessori per l'aspirazione o la raccolta delle polveri, accertarsi che siano collegati e usati correttamente.** L'uso di un raccogli-polvere può ridurre i rischi legati alla presenza di polvere.
- ▶ **Non lasciare che la dimestichezza acquisita con l'uso frequente degli utensili porti ad avere troppa fiducia in se stessi e a ignorare i principi di sicurezza degli apparecchi.** Un'azione disattenta può causare lesioni gravi in una frazione di secondo.

Uso e manutenzione degli utensili elettrici

- ▶ **Non forzare l'utensile elettrico. Utilizzare l'utensile elettrico adatto all'applicazione.** Un utensile elettrico idoneo eseguirà il lavoro meglio e con maggiore sicurezza, alla velocità per la quale è stato progettato.
- ▶ **Non utilizzare l'utensile elettrico se l'interruttore non consente l'accensione o lo spegnimento.** Gli utensili che non possano essere controllati con l'interruttore sono pericolosi e devono essere sostituiti.
- ▶ **Scollegare la spina dalla fonte di alimentazione e/o rimuovere il pacco batterie, se removibile, dall'utensile elettrico prima di eseguire regolazioni, sostituire accessori o provvedere allo stoccaggio.** Queste misure di sicurezza preventive riducono il rischio di un avvio accidentale dell'utensile elettrico.
- ▶ **Stoccare un utensile elettrico non utilizzato fuori dalla portata dei bambini e non consentire a persone che non conoscono l'attrezzo o queste istruzioni di azionarlo.** Gli utensili elettrici sono pericolosi nelle mani di utilizzatori inesperti.
- ▶ **Eeguire la manutenzione degli utensili elettrici e degli accessori.** Verificare l'eventuale disallineamento o impuntamento delle parti mobili, rottura di componenti ed eventuali altre condizioni che possano compromettere il funzionamento dell'utensile elettrico. Se danneggiato, far riparare l'utensile elettrico prima di utilizzarlo. Molti incidenti sono causati da utensili elettrici su cui non è stata eseguita una corretta manutenzione.
- ▶ **Tenere gli utensili di taglio affilati e puliti.** Il corretto mantenimento degli utensili di taglio con i taglienti ben affilati diminuisce le possibilità di impuntamento e agevola il controllo.

- ▶ **Utilizzare l'utensile elettrico, gli accessori, le punte, ecc. conformemente alle presenti istruzioni, tenendo conto delle condizioni di lavoro e del lavoro da svolgere.** L'uso di un utensile elettrico per operazioni diverse da quelle previste può comportare situazioni pericolose.
- ▶ **Tenere le impugnature e le superfici di presa asciutte, pulite e prive di olio e grasso.** Impugnature e superfici di presa scivolose non consentono l'uso sicuro e controllato dell'apparecchio in situazioni impreviste.

Uso e cura dell'utensile a batteria

- ▶ **Effettuare la ricarica esclusivamente con il caricabatterie prescritto dal produttore.** Un caricabatterie adatto per un tipo di pacco batterie può generare un rischio di incendio quando utilizzato con un altro pacco batterie.
- ▶ **Utilizzare gli utensili elettrici esclusivamente con i pacchi batterie specificatamente designati.** L'utilizzo di altri pacchi batterie può creare rischio di lesioni e incendio.
- ▶ **Quando il pacco batterie non è in uso, tenerlo lontano da altri oggetti metallici, come graffette, monete, chiavi, chiodi, viti o altri piccoli oggetti metallici, che possono creare un collegamento tra i terminali.** Il cortocircuito tra i terminali della batteria può causare ustioni o incendio.
- ▶ **In condizioni di utilizzo improprio, potrebbe fuoriuscire del liquido dalla batteria; evitare il contatto. In caso di contatto accidentale, lavare abbondantemente con acqua. In caso di contatto del liquido con gli occhi, rivolgersi anche a un medico.** Il liquido espulso dalla batteria può causare irritazione o ustioni.
- ▶ **Non utilizzare un pacco batterie o un utensile danneggiato o modificato.** Le batterie danneggiate o modificate possono presentare un comportamento imprevedibile con conseguenze incendio, esplosione o rischio di lesioni.
- ▶ **Non esporre un pacco batterie o un utensile a fuoco o temperature eccessive.** L'esposizione al fuoco o a temperature superiori a 130 °C può provocare esplosioni.
- ▶ **Seguire tutte le istruzioni di ricarica e non caricare il pacco batterie o l'utensile al di fuori dell'intervallo di temperatura specificato nelle istruzioni.** Una ricarica non corretta o a temperature al di fuori dell'intervallo specificato può danneggiare la batteria e aumentare il rischio di incendio.

Manutenzione

- ▶ **Fare effettuare la manutenzione dell'utensile elettrico da un riparatore qualificato che utilizzi esclusivamente ricambi identici.** Questo garantisce il mantenimento della sicurezza dell'utensile elettrico.
- ▶ **Non sottoporre mai a manutenzione i pacchi batteria danneggiati.** La manutenzione dei pacchi batterie deve essere eseguita unicamente dal produttore o dai centri di assistenza autorizzati.

Avvertenze di sicurezza per il tagliasepi

- ▶ **Tenere tutte le parti del corpo lontano dalla lama. Non rimuovere il materiale tagliato o tenere il materiale da tagliare con le lame in movimento.** Le lame continuano a muoversi dopo lo spegnimento dell'interruttore. Un momento di disattenzione durante l'utilizzo del tagliasepi può comportare gravi lesioni personali.

- ▶ **Trasportare il taglia siepi utilizzando l'impugnatura e con la lama ferma e facendo attenzione a non azionare alcun interruttore di alimentazione.** Un corretto trasporto del taglia siepi riduce il rischio di avviamento accidentale e di lesioni personali causate dalle lame.
- ▶ **Quando si trasporta o ripone il taglia siepi, montare sempre la protezione della lama.** Maneggiare correttamente il taglia siepi riduce il rischio di lesioni personali causate dalle lame.
- ▶ **Durante la rimozione di materiale inceppato o la manutenzione dell'unità, assicurarsi che tutti gli interruttori di alimentazione siano spenti e che il pacco batterie sia rimosso e scollegato.** L'azionamento improvviso del taglia siepi durante la rimozione di materiale inceppato o la manutenzione può provocare gravi lesioni personali.
- ▶ **Afferrare il taglia siepi utilizzando esclusivamente le superfici di presa isolate, in quanto la lama può entrare in contatto con cavi nascosti.** Le lame che vengono a contatto con un filo "in tensione" possono rendere "in tensione" le parti metalliche esposte del taglia siepi e provocare una scossa elettrica all'operatore.
- ▶ **Tenere tutti i cavi di alimentazione lontano dall'area di taglio.** I cavi di alimentazione potrebbero essere nascosti nei cespugli e venire accidentalmente tagliati dalla lama.
- ▶ **Non utilizzare il taglia siepi in condizioni meteorologiche avverse, specialmente in caso di rischio di fulmini.** In questo modo si riduce il rischio di essere colpiti da fulmini.

Avvertenze di sicurezza aggiuntive

- ▶ Questo utensile non è destinato all'uso da parte di persone (compresi i bambini) con ridotte capacità fisiche, sensoriali o mentali o mancanza di esperienza e conoscenza, a meno che non siano state sottoposte a supervisione o abbiano ricevuto istruzioni relative all'utilizzo dell'apparecchio da parte di una persona responsabile della loro sicurezza. I bambini devono essere sorvegliati per assicurarsi che non giochino con l'apparecchio.
 - ▶ **Quando si lavora con la macchina, tenerla sempre saldamente con entrambe le mani e in una posa sicura.** L'utensile elettrico si manovra in modo più sicuro con entrambe le mani.
 - ▶ **Assicurarsi sempre che tutte le impugnature e le protezioni siano montate quando si utilizza la macchina.** Non tentare mai di utilizzare una macchina incompleta o una macchina dotata di modifiche non autorizzate.
 - ▶ **Lubrificare sempre la lama di taglio con uno spray protettivo prima dell'uso.**
 - ▶ **Attendere che la macchina si sia arrestata completamente prima di metterla giù.**
 - ▶ Durante l'uso della macchina, eventuali persone e animali devono rimanere a una distanza di almeno 3 metri. L'operatore è responsabile di terze persone nell'area di lavoro.
 - ▶ Non afferrare mai la lama del taglia siepi.
 - ▶ I bambini o le persone che non hanno familiarità con queste istruzioni non devono utilizzare il taglia siepi. Le normative locali potrebbero limitare l'età dell'operatore.
 - ▶ Non potare mai una siepe in prossimità di persone, in particolare bambini, o animali.
 - ▶ L'utente è responsabile di eventuali incidenti o danni a terzi o a beni di loro proprietà.
 - ▶ Non utilizzare il taglia siepi a piedi scalzi o indossando sandali aperti; indossare sempre calzature robuste e pantaloni lunghi. Si consiglia l'uso di guanti resistenti, calzature antiscivolo e occhiali di sicurezza. Non indossare abiti larghi o gioielli che potrebbero rimanere impigliati nelle parti in movimento.
 - ▶ Ispezionare a fondo l'area in cui deve essere utilizzato il taglia siepi e rimuovere tutti i fili e altri oggetti estranei.
 - ▶ Prima dell'uso, controllare che le lame, i bulloni delle lame e il gruppo di taglio non siano usurati o danneggiati. Non utilizzare il dispositivo di taglio se risulta danneggiato o eccessivamente usurato.
 - ▶ Bisogna assolutamente sapere come fermare rapidamente il taglia siepi in caso di emergenza.
 - ▶ Potare una siepe solo in condizioni di luce diurna o con un'illuminazione artificiale adeguata.
 - ▶ Non utilizzate mai il taglia siepi con protezioni difettose o non in posizione.
 - ▶ Assicurarsi sempre che tutte le impugnature e le protezioni in dotazione siano montate quando si utilizza il taglia siepi. Non tentare mai di utilizzare un taglia siepi incompleto o con modifiche non autorizzate.
 - ▶ Non tenere mai la taglia siepi afferrandolo per il dispositivo di protezione.
 - ▶ Quando si utilizza il taglia siepi, assicurarsi di avere sempre una posizione sicura e di mantenere l'equilibrio in ogni momento.
 - ▶ Il taglia siepi è destinato all'uso a terra e non su scale o altri supporti instabili.
 - ▶ Prestare sempre la massima attenzione all'ambiente circostante e ai possibili pericoli che potrebbero non essere avvertiti durante l'uso del taglia siepi.
 - ▶ Mantenere tutti i dadi, i bulloni e le viti serrati per assicurarsi che il taglia siepi sia sempre in condizioni di lavoro sicure.
 - ▶ Il taglia siepi deve essere riposto in un luogo asciutto e che sia alto oppure chiuso, in modo da non essere accessibile ai bambini.
 - ▶ Per motivi di sicurezza, sostituire le parti danneggiate o usurate.
 - ▶ Non tentare di riparare la macchina a meno che non si abbia la qualifica per farlo.
 - ▶ Assicurarsi che le parti di ricambio montate siano approvate da Honda.
 - ▶ Per evitare il contatto con la lama in movimento, questo taglia siepi dispone di due impugnature, ciascuna dotata di un comando lama (interruttore). Per azionare il taglia siepi, entrambi i comandi devono essere azionati contemporaneamente.
- Non utilizzare l'utensile se questi si aziona senza attivare alcun interruttore o attivandone uno solo.**

Raccomandazioni per la gestione ottimale del pacco batterie

- ▶ **Non aprire la batteria.** Sussiste il pericolo di cortocircuito.











Proteggere la batteria dal calore, ossia dall'intenso irraggiamento solare costante, dal fuoco, dall'acqua e dall'umidità. Sussiste il pericolo di esplosione.



- ▶ **Possibile emissione di vapori in caso di danneggiamento e di utilizzo improprio del pacco batterie.** In caso di malessere, areare l'area e consultare un medico. I vapori possono irritare l'apparato respiratorio.
- ▶ **Utilizzare la batteria unicamente con prodotti del produttore.** Solo così è possibile proteggere la batteria da pericolosi sovraccarichi.
- ▶ **La batteria può essere danneggiata da oggetti appuntiti come chiodi, cacciaviti o da una forza esercitata esternamente.** Potrebbe verificarsi un cortocircuito interno, causando incendi, fumo, esplosioni o surriscaldamenti.
- ▶ **Non mettere la batteria in corto circuito.** Sussiste il pericolo di esplosione. Pulire sporadicamente le fessure di ventilazione della batteria con una spazzola morbida, pulita e asciutta.
- ▶ **Caricare la macchina solo con il caricabatterie in dotazione.**

Simboli

I seguenti simboli sono importanti per la lettura e la comprensione delle istruzioni originali. Prendere nota dei simboli e del loro significato. La corretta interpretazione dei simboli aiuterà a utilizzare il prodotto in modo migliore e più sicuro.

Simbolo	Significato
	Indossare guanti protettivi
	Direzione del movimento
	Direzione di reazione
	Peso
	Accensione
	Spegnimento
CLICK!	Rumore udibile
	Azione proibita
	Accessori/parti di ricambio

Descrizione del prodotto e specifiche



Leggere tutte le avvertenze e le norme di sicurezza. Il mancato rispetto delle avvertenze e delle istruzioni di sicurezza potrebbe portare al verificarsi di scosse elettriche, incendi e/o gravi lesioni.

Osservare le illustrazioni alla fine del presente manuale d'uso.

Destinazione d'uso

La macchina è destinata all'impiego domestico per il taglio e la potatura di siepi e cespugli.

Caratteristiche del prodotto (vedere la figura A)

La numerazione delle caratteristiche del prodotto fa riferimento alla relativa illustrazione nelle pagine delle immagini.

- (1) Impugnatura (superficie di presa isolata)
- (2) Interruttore sull'impugnatura posteriore
- (3) Interruttore anteriore
- (4) Protezione paramani
- (5) Lama
- (6) Fodera protettiva
- (7) Pulsante di sbloccaggio della batteria
- (8) Caricabatterie
- (9) Batteria

Gli accessori illustrati o descritti non sono inclusi nella dotazione standard. Una panoramica completa degli accessori è disponibile nel nostro programma di accessori.

Dati tecnici

Tagliasiepi a batteria		HHH36BxB
Velocità in assenza di carico	min ⁻¹	3200
Lunghezza lama	cm	65
Apertura dente	mm	30
Diametro di taglio max.	mm	28
Peso conformemente alla Procedura EPTA 01:2014 ^{A)}	kg	4,3 (2 Ah), 4,8 (4 Ah), 4,9 (6 Ah)
Numero di serie		vedere la targhetta del modello sull'utensile da giardino
Temperatura ambiente consigliata durante la carica	°C	0... +35
Temperatura ambiente consentita durante il funzionamento ^{B)} e lo stoccaggio	°C	-10... +40
Tipo di batteria		36 V 2,0 Ah, 4,0 Ah, 6,0 Ah

A) Dipende dalla batteria in uso

B) Prestazioni limitate a temperature <0 °C

Informazioni su rumorosità/vibrazioni

Valori delle emissioni di rumore stabiliti in conformità a **EN 62841-4-2:2019**.

In genere i livelli di rumorosità ponderati A del prodotto sono: Livello di pressione sonora **75 dB(A)**; livello di potenza sonora **95 dB(A)**. Incertezza K = **2,0 dB**.

Indossare protezioni acustiche!

Valori totali di vibrazione a_h (somma vettoriale triassiale) e incertezza K determinati secondo **EN 62841-4-2:2019**:

a_h **5,0 m/s²**, K = **2,0 m/s²**.

Il valore totale dichiarato delle vibrazioni e il valore dichiarato delle emissioni di rumore sono stati misurati in conformità a un metodo di prova standard e possono essere utilizzati per il confronto tra utensili.

Suddetti valori possono essere utilizzati anche per una valutazione preliminare dell'esposizione.

Le vibrazioni e le emissioni di rumore durante l'uso effettivo dell'utensile elettrico possono differire dai valori dichiarati a seconda del modo in cui l'utensile viene utilizzato, della sua destinazione d'uso e della necessità di identificare misure di sicurezza per proteggere l'operatore basate su una stima delle misure di esposizione nelle condizioni di utilizzo effettive (tenendo conto di tutte le parti del ciclo operativo, ad esempio gli intervalli di tempo in cui l'utensile è spento e quando è in funzione al minimo oltre al tempo di attivazione).

Accensione

Raccomandazioni per la sicurezza personale

- ▶ **Prudenza: Spegner l'utensile da giardino e rimuovere la batteria dalla macchina prima di regolarla o pulirla.**
- ▶ **Le lame continuano a muoversi per una frazione di secondo dopo lo spegnimento del tagliasiepi.**
- ▶ **Non toccare le lame in movimento.**

Caricamento della batteria

- ▶ **Prestare attenzione alla tensione di rete.** La tensione della fonte di alimentazione deve corrispondere a quella indicata sulla targhetta dei valori nominali dei caricabatterie.

La batteria è dotata di un sistema di monitoraggio della temperatura che consente la ricarica unicamente nell'intervallo di temperatura compreso tra 0°C e 35°C. In questo modo, si ottiene una maggiore vita utile della batteria.

Nota: La batteria è fornita parzialmente carica. Per garantire la piena capacità della batteria, caricare completamente la batteria nel caricabatterie prima dell'utilizzo iniziale.

È possibile caricare la batteria agli ioni di litio in qualsiasi momento senza ridurne la vita utile. L'interruzione della procedura di ricarica non causa danni alla batteria.

L'“Electronic Cell Protection (ECP, Protezione degli elementi elettronici)” protegge la batteria agli ioni di litio dallo scaricamento completo. Quando la batteria è esaurita, il prodotto viene disattivato da un apposito circuito di protezione: Il prodotto non funziona più.

Non continuare a premere l'interruttore di accensione/spengimento dopo uno spegnimento automatico del prodotto. La batteria potrebbe danneggiarsi.

Attenersi alle disposizioni per lo smaltimento della batteria.

Inserimento/rimozione della batteria (vedere la figura B)

Nota: L'uso di batterie non idonee può causare malfunzionamenti o danni alla macchina.

Inserire la batteria carica (9). Assicurarsi che la batteria sia inserita correttamente.

Per rimuovere la batteria (9) dalla macchina, premere il pulsante di sbloccaggio della batteria (7) ed estrarre la batteria.

Funzionamento

Accensione e spegnimento (vedere le figure D – C)

Non appena la batteria è inserita e si sente uno scatto (vedere la figura B), premere contemporaneamente l'interruttore anteriore (3) e l'interruttore sull'impugnatura posteriore (2).

Per spegnere il dispositivo, rilasciare l'interruttore sull'impugnatura posteriore (2) o l'interruttore sull'impugnatura anteriore (3) o entrambi contemporaneamente.

Funziona sega

Sebbene l'apertura dei denti consenta di tagliare il legno fino a Ø 28 mm, la punta della lama è progettata per tagliare vegetazione più pesante.

Come utilizzare il tagliasièpi (vedere la figura E)

Muovere il tagliasièpi in avanti in modo uniforme, lungo la linea di taglio.

La lama a doppio taglio permette di manovrare il tagliasièpi in avanti, all'indietro oppure da un lato all'altro. Tagliare prima i lati della siepe, quindi la parte superiore.

Per effettuare un taglio dritto, si consiglia di tagliare dal basso verso l'alto nella direzione di crescita. Gli steli più giovani tendono a muoversi verso l'esterno durante il taglio dall'alto verso il basso, provocando chiazze o buchi poco profondi nella siepe. Per tagliare in modo uniforme, tendere una corda lungo la siepe al punto desiderato e utilizzarla come guida di allineamento. Tagliare la siepe proprio sopra la corda. Fare attenzione a non tagliare alcun oggetto, come ad esempio i fili. La lama o la trasmissione si possono danneggiare.

Anti-bloccaggio

Se la lama si blocca in un materiale duro, il carico del motore aumenta. La microelettronica intelligente riconosce questa situazione di sovraccarico e inverte più volte il motore per impedire in questo modo un bloccaggio della lama di taglio e per tagliare il materiale. Questa inversione continua fino a 6 giri se l'interruttore è azionato.

Dopo il taglio, il prodotto continua a lavorare normalmente oppure la lama di taglio rimane automaticamente aperta in caso di una persistente situazione di sovraccarico (ad es. se accidentalmente un pezzo di recinto metallico blocca il prodotto da giardino).

Ricerca guasti



Tagliasièpi

Problema	Possibile causa	Azione correttiva
Il tagliasièpi non funziona	Batteria scarica	Ricaricare la batteria; vedere anche "Carica della batteria"
	Batteria non completamente collegata	Assicurarsi che entrambi i livelli di bloccaggio siano inseriti
Il tagliasièpi funziona a intermittenza	Cablaggio interno dell'utensile da giardino difettoso	Contattare la concessionaria
	Interruttore di accensione/spengimento difettoso	Contattare la concessionaria
Il motore è in funzione ma le lame rimangono fisse	Il motore inverte ripetutamente, quindi si arresta dopo 3 secondi	Vedere "Consiglio di utilizzo" (Anti-bloccaggio)
	Errore interno	Contattare la concessionaria
Lama di taglio calda	Lama di taglio smussata	Affilare la lama
	La lama di taglio presenta ammaccature	Far ispezionare/revisionare la lama
	Attrito eccessivo dovuto alla mancanza di lubrificante	Applicare uno spray lubrificante
La lama non si muove	Batteria scarica	Ricaricare la batteria; vedere anche "Carica della batteria"
	Macchina difettosa	Contattare la concessionaria
Vibrazioni/rumorosità eccessive Tempo di taglio per la carica della batteria troppo basso	Macchina difettosa	Contattare la concessionaria
	Attrito eccessivo dovuto alla mancanza di lubrificante	Applicare uno spray lubrificante
	La lama deve essere pulita	Pulire la lama
	Scarsa tecnica di taglio	Vedere "Consiglio di utilizzo" (figura E)
Le lame si muovono lentamente oppure la funzione anti-bloccaggio non funziona	Batteria non completamente carica	Ricaricare la batteria; vedere anche "Carica della batteria"
	Batteria conservata al di fuori dell'intervallo di temperatura ammissibile	Lasciare riscaldare la batteria a temperatura ambiente (all'interno dell'intervallo di temperatura di esercizio di 0 – 35 °C)

Problema	Possibile causa	Azione correttiva
Lampeggio della spia rossa di carica della batteria	Batteria non inserita (correttamente)	Inserire correttamente la batteria nel caricabatterie
	Contatti batteria contaminati	Pulire i contatti della batteria (ad esempio, inserendo e rimuovendo la batteria più volte) o sostituirla
Nessuna procedura di ricarica possibile	Batteria difettosa	Sostituire la batteria
Le spie di carica della batteria non si accendono	Spina dell'alimentazione del caricabatteria non inserita (correttamente)	Inserire la spina di alimentazione (completamente) nella presa
	Presa, cavo di alimentazione o caricabatteria difettoso	Controllare la tensione della rete elettrica; far controllare il caricabatteria da un addetto all'assistenza post-vendita autorizzato per gli utensili elettrici Honda

Manutenzione e assistenza

Manutenzione, pulizia e stoccaggio

(vedere le Figure F e G)

- ▶ **Prima di qualsiasi intervento sul prodotto da giardino (ad esempio manutenzione, cambio dell'utensile ecc.) nonché durante il trasporto e lo stoccaggio, rimuovere la batteria dal prodotto.** Sussiste il pericolo di infortunio in caso di attivazione accidentale dell'interruttore di accensione/spegnimento.
- ▶ **Per un funzionamento sicuro e corretto, mantenere sempre il prodotto pulito.**

Non porre degli oggetti sul prodotto da giardino.

Per garantire un funzionamento sicuro ed efficiente, mantenere sempre il prodotto e le fessure di ventilazione puliti. Non spruzzare mai acqua sul prodotto.

Non immergere mai il prodotto in acqua.

Riporre il prodotto in un luogo sicuro, asciutto, al di fuori della portata dei bambini.

Non porre degli oggetti sul prodotto.

Assicurarsi che tutti i dadi, i bulloni e le viti siano serrati per garantire la sicurezza di chi lavora con il prodotto.

Esaminare il prodotto e sostituire le parti usurate o danneggiate per sicurezza.

Assicurarsi che le parti di ricambio montate siano approvate da Honda.

Manutenzione della batteria

Utilizzare le seguenti procedure per consentire un utilizzo ottimale della batteria:

- Proteggere la batteria da umidità e acqua.
- Conservare la macchina e la batteria solo in un intervallo di temperatura compreso tra -20 °C e 50 °C. Ad esempio, non lasciare la batteria in auto in estate.
- Si consiglia di non lasciare la batteria all'interno del prodotto ma di conservarla separatamente.
- Non lasciare la batteria all'interno del prodotto alla luce diretta del sole.
- La condizione di stoccaggio ideale della batteria prevede una temperatura di 5 °C.
- Pulire sporadicamente le fessure di ventilazione della batteria con una spazzola morbida, pulita e asciutta.

Un periodo di funzionamento significativamente ridotto dopo una ricarica indica che la batteria è esausta e deve essere sostituita.

Assistenza postvendita e servizio applicativo

Nell'improbabile caso che si verifichi un problema con il prodotto, contattare il rivenditore di assistenza autorizzato Honda.

Trasporto

Le batterie agli ioni di litio consigliate sono soggette alla legislazione sul trasporto di merci pericolose. L'utente può trasportare le batterie durante il percorso senza necessità di altri accessori.

In caso di spedizione da parte di terzi (ossia tramite trasporto aereo o spedizioniere) è necessario rispettare dei requisiti particolari per l'imballaggio e l'etichettatura. Per preparare l'articolo per la spedizione, è necessario consultare un esperto di materiali pericolosi.

Spedire i pacchi batteria solo se l'involucro non risulta danneggiato. Coprire con nastro isolante i contatti aperti e imballare la batteria in maniera tale da impedirne il movimento all'interno dell'imballaggio. Fare inoltre attenzione a rispettare le possibili normative nazionali più specifiche.

Smaltimento



Il prodotto, le batterie, gli accessori e la confezione devono essere correttamente separati per un riciclaggio ecologico.



Non smaltire il prodotto e le batterie/batterie ricaricabili nei rifiuti domestici!

Solo per le nazioni UE:

In base alla Direttiva europea 2012/19/UE relativa ai prodotti non più utilizzabili e alla Direttiva europea 2006/66/CE relativa ai pacchi batterie/batterie difettosi o usati, questi componenti devono essere raccolti separatamente e smaltiti in maniera ecologica.

Se smaltiti in modo errato, i rifiuti di apparecchiature elettriche ed elettroniche possono avere effetti nocivi sull'ambiente e sulla salute, a causa della potenziale presenza di sostanze pericolose.

Pacchi batterie/batterie:**Ioni di litio:**

Osservare le note riportate nella sezione relativa al trasporto (vedere "Trasporto", pagina 31).

Nederlands

Identificatie van de machine

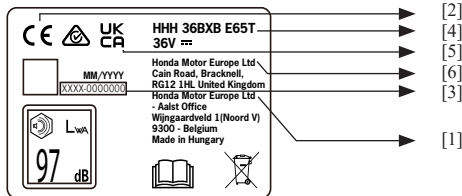

- [1] Naam en adres van de importeur voor de EU
- [2] Conformiteitsmarkering volgens EU-richtlijn(en)
- [3] Serienummer
- [4] Modeltype
- [5] Conformiteitsmarkering conform Britse wettelijke instrumenten
- [6] Naam en adres van de fabrikant

Voor verduidelijking van alle andere veiligheidswaarschuwingen en -symbolen raadpleegt u de bijbehorende gedeeltes in de gebruikershandleiding.

Veiligheidsvoorschriften

Verklaring van de symbolen



Lees het instructieboekje.



Niet aan regen blootstellen.



Draag oogbescherming.



Verwijder de accu voordat u het apparaat aanpast of reinigt en voordat u het apparaat gedurende een willekeurige periode zonder toezicht achterlaat.



Houd uw handen uit de buurt van het mes.

Algemene veiligheidswaarschuwingen elektrisch gereedschap

⚠ WAARSCHUWING Lees en bekijk alle veiligheidswaarschuwingen, instructies, afbeeldingen en specificaties die bij dit elektrisch gereedschap worden geleverd. Het niet of onjuist opvolgen van de volgende instructies kan leiden tot elektrische schokken, brand en/of ernstig letsel.

Bewaar alle waarschuwingen en instructies voor toekomstige raadpleging.

De term 'elektrisch gereedschap' in de waarschuwingen verwijst naar op accu werkende (draadloze) elektrische gereedschappen.

Veiligheid op de werkplek

- ▶ **Houd het werkgebied schoon en goed verlicht.** Ongevallen vinden vaker plaats in rommelige en donkere gebieden.
- ▶ **Gebruik elektrische gereedschappen niet in explosieve omgevingen, zoals in de aanwezigheid van ontvlambare vloeistoffen, gassen of stof.** Elektrische gereedschappen creëren vonken die stof of dampen kunnen ontsteken.
- ▶ **Houd kinderen en omstanders uit de buurt wanneer u met een elektrisch gereedschap werkt.** Door afleidingen kunt u de controle verliezen.

Veiligheid van elektriciteit

- ▶ **Stekkers van elektrische gereedschappen moeten bij het stopcontact passen. De stekker mag op geen enkele manier worden gewijzigd. Gebruik geen adapters met geaard elektrisch gereedschap.** Ongewijzigde stekkers en overeenkomende stopcontacten verminderen het risico op elektrische schok.
- ▶ **Vermijd lichaamscontact met geaarde oppervlakken, zoals pijpleidingen, radiatoren, fornuizen en koelkasten.** Als uw lichaam geaard is, neemt het risico op elektrische schok toe.
- ▶ **Stel elektrisch gereedschap niet bloot aan regen of natte omstandigheden.** Als er water in elektrisch gereedschap binnendringt, verhoogt dit het risico op elektrische schok.
- ▶ **Gebruik de kabel niet op een verkeerde manier. Gebruik de kabel nooit om het elektrische gereedschap te dragen, te trekken of uit het stopcontact te verwijderen.** Houd de kabel weg van warmte, olie, scherpe randen of bewegende onderdelen. Beschadigde of verstrikte snoeren vergroten de kans op een elektrische schok.
- ▶ **Wanneer een elektrisch gereedschap buiten wordt gebruikt, moet een verlengsnoer worden gebruikt dat geschikt is voor gebruik buiten.** Het gebruik van een snoer dat geschikt is voor buitengebruik verkleint de kans op een elektrische schok.
- ▶ **Als gebruik van elektrisch gereedschap in een vochtige omgeving onvermijdelijk is, moet een aardlekschakelaar worden gebruikt.** Gebruik van een aardlekschakelaar vermindert het risico op elektrische schok.

Persoonlijke veiligheid

- ▶ **Blijf waakzaam, kijk naar wat u doet en gebruik uw gezond verstand als u met een elektrisch gereedschap werkt.** Gebruik geen elektrisch gereedschap als u moe bent of onder invloed van drugs, alcohol of medicatie. Een moment van onoplettendheid tijdens het gebruik van elektrisch gereedschap kan leiden tot ernstig persoonlijk letsel.
- ▶ **Gebruik persoonlijke beschermingsuitrusting. Draag altijd oogbescherming.** Beschermingsmiddelen, zoals een stofmasker, werkschoenen met een antislipzool, een helm of gehoorbescherming voor gebruik onder bepaalde omstandigheden, verkleinen de kans op persoonlijk letsel.

- ▶ **Voorkom ongewenst starten. Zorg dat de schakelaar in de uit-positie staat voordat u het gereedschap op de netvoeding en/of accu aansluit, het gereedschap optilt of draagt.** Elektrisch gereedschap dragen met uw vingers op de schakelaar of terwijl het elektrische gereedschap is ingeschakeld, vraagt om ongelukken.
- ▶ **Verwijder stelsleutels of sleutels voordat u het elektrische gereedschap inschakelt.** Een sleutel die aan een draaiend deel van het elektrische gereedschap blijft zitten, kan leiden tot persoonlijk letsel.
- ▶ **Buig niet te ver naar voren. Zorg dat u altijd stevig staat en in evenwicht bent.** Dit zorgt voor een betere controle over het elektrische gereedschap in onverwachte situaties.
- ▶ **Draag de juiste kleding. Draag geen loszittende kleding of sieraden. Houd uw haar en kleding uit de buurt van bewegende onderdelen.** Losse kleding, sieraden of lang haar kan in bewegende onderdelen verstrikt raken.
- ▶ **Als apparaten worden geleverd om middelen voor stofafzuiging en -verzameling aan te sluiten, moeten deze goed worden aangesloten en juist worden gebruikt.** Gebruik van een stofverzamelaar kan aan stof gerelateerde gevaren terugdringen.
- ▶ **Word niet overmoedig doordat u al veelvuldig gereedschap heeft gebruikt; negeer de veiligheidsvoorschriften voor het gereedschap niet.** Onzorgvuldig handelen kan binnen een fractie van een seconde ernstig letsel veroorzaken.

Gebruik van en zorg voor elektrisch gereedschap

- ▶ **Forceer het elektrisch gereedschap niet. Gebruik het juiste elektrische gereedschap voor uw toepassing.** Het juiste elektrische gereedschap zal het werk beter en veiliger verrichten op de spanning waarvoor het werd ontworpen.
- ▶ **Gebruik het elektrische gereedschap niet als het niet via de schakelaar kan worden in- of uitgeschakeld.** Elektrisch gereedschap dat niet kan worden in- of uitgeschakeld is gevaarlijk en moet worden gerepareerd.
- ▶ **Koppel de stekker los van de stroombron en/of verwijder de accu uit het elektrische gereedschap voordat u enige aanpassingen uitvoert, accessoires verwisselt of elektrisch gereedschap opbergt.** Dergelijke preventieve veiligheidsmaatregelen verminderen het risico dat het elektrische gereedschap per ongeluk zal starten.
- ▶ **Bewaar uitgeschakeld elektrisch gereedschap buiten bereik van kinderen en laat mensen die onbekend zijn met dit elektrisch gereedschap of de instructies ervan, het gereedschap niet gebruiken.** Elektrisch gereedschap is gevaarlijk in handen van gebruikers zonder ervaring.
- ▶ **Onderhoud het elektrische gereedschap en de accessoires. Controleer op een verkeerde uitlijning of vastgelopen bewegende onderdelen, breuken in onderdelen en andere omstandigheden die de werking van het elektrische gereedschap kunnen beïnvloeden. Indien beschadigd moet het elektrische gereedschap vóór het gebruik worden gerepareerd.** Veel ongelukken gebeuren door slecht onderhouden elektrisch gereedschap.
- ▶ **Houd snijwerktuigen scherp en schoon.** Goed onderhouden snijgereedschappen met scherpe snijbladen lopen minder snel vast en zijn beter te besturen.

- ▶ **Gebruik het elektrische gereedschap, de accessoires en gereedschapsbitjes enz. volgens deze instructies en houd rekening met de werkomstandigheden en het werk dat u wilt uitvoeren.** Gebruik van het elektrisch gereedschap voor andere handelingen dan waarvoor het is bedoeld, kan leiden tot een gevaarlijke situatie.
- ▶ **Houd handgrepen en andere vast te grijpen oppervlakken droog, schoon en vrij van olie en vet.** Gladde handgrepen en vast te grijpen oppervlakken bemerken een veilige bediening en controle van het gereedschap in onverwachte situaties.

Gebruik van en zorg voor gereedschap met accu's

- ▶ **Laad de accu alleen op met een door de fabrikant gespecificeerde lader.** Een lader die geschikt is voor een bepaald type accu kan brand veroorzaken als deze wordt gebruikt in combinatie met een andere accu.
- ▶ **Gebruik elektrisch gereedschap alleen met de specifiek daarvoor bestemde accu's.** Gebruik van enig ander type accu kan risico op letsel of brand met zich meebrengen.
- ▶ **Als de accu niet in gebruik is, moet u deze uit de buurt houden van metalen objecten, zoals paperclips, munten, sleutels, spijkers, schroeven of kleine metalen objecten die verbinding kunnen maken tussen beide poolklemmen.** De accupolen samen kortsluiten kan brandwonden of brand veroorzaken.
- ▶ **Onder onrechtmatige omstandigheden kan er vloeistof uit de accu komen; vermijd contact hiermee. Spoel met water bij contact met de vloeistof. Zoek onmiddellijk medische hulp als de vloeistof in de ogen komt.** Vloeistof die uit de accu komt, kan irritatie of brandwonden veroorzaken.
- ▶ **Gebruik geen accu die of gereedschap dat beschadigd of gewijzigd is.** Beschadigde of gewijzigde accu's kunnen onvoorspelbaar gedrag vertonen, dat kan leiden tot brand, explosie of risico op letsel.
- ▶ **Stel een accu of gereedschap niet bloot aan vuur of hoge temperaturen.** Blootstelling aan vuur of temperaturen boven 130 °C kan een explosie veroorzaken.
- ▶ **Volg alle oplaadinstructies en laad de accu of het gereedschap niet op buiten het temperatuurbereik dat in de instructies wordt aangegeven.** Als u de accu niet op de juiste wijze of bij temperaturen buiten het opgegeven bereik oplaadt, kan de accu beschadigd raken en kan het risico op brand toenemen.

Onderhoud

- ▶ **Laat een gekwalificeerde reparatiemonteur uw elektrische gereedschap onderhouden en gebruik alleen identieke reserveonderdelen.** Dit verzekert dat de veiligheid van het elektrische gereedschap behouden blijft.
- ▶ **U mag beschadigde accupakketten nooit repareren.** De reparatie van accupakketten mag uitsluitend door de fabrikant of erkende serviceproviders worden uitgevoerd.

Veiligheidswaarschuwingen heggenschaar

- ▶ **Houd alle lichaamsdelen uit de buurt van het blad. Verwijder geen gesneden materiaal en houd geen af te snijden materiaal vast terwijl de messen bewegen.** De messen blijven bewegen nadat u de schakelaar in de stand UIT hebt gezet. Een moment van onoplettendheid tijdens het gebruik van de heggenschaar kan leiden tot ernstig persoonlijk letsel.

- ▶ **Draag de heggenschaar aan de handgreep met het blad gestopt en zorg ervoor dat u geen aan/uit-schakelaar bedient.** Door de heggenschaar op de juiste wijze te dragen, vermindert u het risico op onbedoeld starten en persoonlijk letsel door de messen.
- ▶ **Breng tijdens het transporteren of opslaan van de heggenschaar altijd de transportkap van het blad aan.** Het juist behandelen van de heggenschaar vermindert het risico van persoonlijk letsel door de messen.
- ▶ **Wanneer u vastgelopen materiaal verwijdert of onderhoud aan het apparaat uitvoert, moet u ervoor zorgen dat alle stroomschakelaars zijn uitgeschakeld en dat de accu is verwijderd of losgekoppeld.** Onverwachte activering van de heggenschaar tijdens het verwijderen van vastgelopen materiaal of onderhoud kan resulteren in ernstig persoonlijk letsel.
- ▶ **Houd de heggenschaar alleen vast bij de geïsoleerde greepvlakken. Het blad kan namelijk mogelijk in contact komen met verborgen bedrading.** Als de messen in contact komt met een onder stroom staande kabel, kunnen blootliggende metalen onderdelen van de heggenschaar onder spanning komen te staan en kan de gebruiker een elektrische schok krijgen.
- ▶ **Houd alle (voedings)kabels uit de buurt van het snoeigebied.** Deze kabels kunnen in heggen en struiken terechtkomen en door het blad worden doorgesneden.
- ▶ **Gebruik de heggenschaar niet in slechte weersomstandigheden, vooral wanneer er een risico op bliksem is.** Dit vermindert het risico op blikseminslag.

Aanvullende veiligheidswaarschuwingen

- ▶ Dit gereedschap is niet bestemd om gebruikt te worden door personen (inclusief kinderen) met beperkte fysieke, zintuiglijke of geestelijke vermogens, gebrekkige ervaring en/of gebrekkige kennis, tenzij onder toezicht van een voor hun veiligheid verantwoordelijke persoon of als hij of zij instructies ten aanzien van het gebruik van het apparaat van deze persoon heeft gekregen. Houd toezicht op kinderen om te voorkomen dat ze met het apparaat gaan spelen.
- ▶ **Wanneer u met de machine werkt, moet u deze altijd stevig met beide handen vasthouden en een goede houding hebben.** Het elektrische gereedschap wordt veiliger geleid met beide handen.
- ▶ **Zorg er altijd voor dat alle handgrepen en afschermingen zijn aangebracht wanneer u de machine gebruikt.** Gebruik nooit een onvolledige machine of een machine die is voorzien van een onbevoegde wijziging.
- ▶ **Smeer het zaagblad vóór gebruik altijd met een beschermende spray.**
- ▶ **Wacht altijd tot de machine volledig is gestopt voordat u deze ergens neerzet.**
- ▶ Andere personen en dieren moeten op een afstand van 3 meter of meer blijven wanneer de machine wordt gebruikt. De gebruiker is verantwoordelijk voor derden in het werkgebied.
- ▶ Pak het blad van de heggenschaar nooit vast.
- ▶ Kinderen of personen die niet bekend zijn met deze instructies mogen de heggenschaar niet gebruiken. Het is mogelijk dat plaatselijke verordeningen een minimumleeftijd van de gebruiker voorschrijven.
- ▶ Snoei een heg nooit als er mensen, in het bijzonder kinderen, of dieren in de buurt zijn.
- ▶ De gebruiker is verantwoordelijk voor eventuele ongevallen en gevaar voor letsel/schade aan derden of hun eigendom.
- ▶ Gebruik de heggenschaar niet op blote voeten of met open sandalen, draag altijd stevig schoeisel en een lange broek. Het gebruik van stevige handschoenen, antislipschoenen en een veiligheidsbril wordt aanbevolen. Draag geen loszittende kleding of sieraden die in bewegende delen verstrikt kunnen raken.
- ▶ Controleer het terrein waar u met de heggenschaar aan het werk wilt gaan grondig en verwijder alle draden en andere vreemde voorwerpen.
- ▶ Controleer vóór gebruik de messen, mesbouten en maai-eenheid op slijtage of beschadiging. Gebruik het apparaat niet met een beschadigd of overmatig versleten zaagblad.
- ▶ Zorg dat u weet hoe u de heggenschaar in een noodgeval snel kunt stoppen.
- ▶ Snoei een heg alleen bij daglicht of voldoende kunstlicht.
- ▶ Gebruik de heggenschaar nooit als de afschermingen defect zijn of de beschermkap niet is aangebracht.
- ▶ Zorg er altijd voor dat alle meegeleverde handgrepen en afschermingen zijn aangebracht wanneer u de heggenschaar gebruikt. Gebruik nooit een onvolledige heggenschaar of een heggenschaar met een onbevoegde wijziging.
- ▶ Houd de heggenschaar nooit vast aan de beschermkap.
- ▶ Zorg er bij het gebruik van de heggenschaar voor dat u te allen tijde stevig staat en in evenwicht bent.
- ▶ De heggenschaar is bedoeld voor gebruik op de grond en niet op ladders of andere instabiele ondersteuning.
- ▶ Wees u altijd bewust van uw omgeving en let op mogelijke gevaren die u wellicht tijdens het gebruiken van de heggenschaar niet hoort.
- ▶ Zorg ervoor dat alle moeren, bouten en schroeven goed vastzitten, om ervan verzekerd te zijn dat de heggenschaar altijd goed en veilig blijft werken.
- ▶ De heggenschaar moet worden opgeborgen op een droge, hoge of vergrendelde plek buiten het bereik van kinderen.
- ▶ Vervang versleten of beschadigde onderdelen met het oog op veiligheid.
- ▶ Probeer de machine niet te repareren, tenzij u hiervoor bevoegd bent.
- ▶ Zorg dat aangebrachte vervangingsonderdelen door Honda zijn goedgekeurd.
- ▶ Om contact met het bewegende mes te voorkomen, is deze heggenschaar voorzien van twee handgrepen, elk met een mesbesturing (schakelaar). Om de heggenschaar te gebruiken, moeten beide besturingen tegelijkertijd worden bediend.

Gebruik het gereedschap niet als het werkt zonder dat er een schakelaar wordt bediend of slechts één schakelaar wordt bediend.

Aanbevelingen voor optimale behandeling van de accu

- ▶ **Open de accu niet.** Er bestaat risico op kortsluiting.











Bescherm de accu tegen hitte (bijv. tegen doorlopend intens zonlicht), brand, water en vocht. Er bestaat explosiegevaar.

- ▶ **In het geval van schade en verkeerd gebruik van de accu kunnen er dampen vrijkomen.** Ventileer het gebied en raadpleeg een arts bij klachten. De dampen kunnen het ademhalingsstelsel irriteren.
- ▶ **Gebruik de accu alleen met producten van de fabrikant.** Dit is de enige manier waarop u de accu kunt beschermen tegen gevaarlijke overbelasting.
- ▶ **De accu kan worden beschadigd door puntige objecten, zoals spijkers of schroevendraaiers of door extern uitgeoefende kracht.** Er kan interne kortsluiting optreden, waardoor de accu in brand vliegt, gaat roken, explodeert of oververhit raakt.
- ▶ **U mag de accu niet kortsluiten.** Er bestaat explosiegevaar. Reinig de ventilatiesleuven van de accu af en toe met een zachte, schone en droge borstel.
- ▶ **Laad de machine alleen op met de meegeleverde acculader.**

Symbolen

De volgende symbolen zijn belangrijk voor het lezen en begrijpen van de originele instructies. Let op de symbolen en hun betekenis. De juiste interpretatie van de symbolen helpt u het product beter en veiliger te gebruiken.

Symbool	Betekenis
	Draag beschermende handschoenen
	Bewegingsrichting
	Reactierichting
	Gewicht
	Inschakelen
	Uitschakelen
CLICK!	Hoorbaar geluid
	Verboden actie
	Accessoires/reserveonderdelen

Productbeschrijving en specificaties



Lees alle veiligheidswaarschuwingen en alle instructies. Het niet of onjuist opvolgen van de waarschuwingen en instructies kan leiden tot elektrische schokken, brand en/of ernstig letsel. Bekijk de illustraties aan het einde van deze handleiding.

Beoogd gebruik

De machine is bedoeld voor het snoeien van heggen en struiken in huishoudelijk gebruik.

Productkenmerken (zie afbeelding A)

De nummering van de productkenmerken verwijst naar de illustratie van het product op de pagina's met de afbeeldingen.

- (1) Handgreep (geïsoleerd greepvlak)
- (2) Schakelaar op de achterste handgreep
- (3) Voorste schakelaar
- (4) Handbeschermkap
- (5) Zaagblad
- (6) Beschermhoes
- (7) Accu-ontgrendelknop
- (8) Lader
- (9) Accu

De afgebeelde of beschreven accessoires worden niet standaard geleverd. Een compleet overzicht van accessoires vindt u in ons assortiment accessoires.

Technische gegevens

Draadloze heggenschaar		HHH36BxB
Slagsnelheid zonder belasting	min. ⁻¹	3200
Snoeilengte	cm	65
Tandopening	mm	30
Max. snijdiameter	mm	28
Gewicht volgens EPTA-procedure 01:2014 ^{A)}	kg	4,3 (2 Ah), 4,8 (4 Ah), 4,9 (6 Ah)
Serienummer		zie typeplaatje op het tuingereedschap
Aanbevolen omgevingstemperatuur tijdens opladen	°C	0 tot +35
Toegestane omgevingstemperatuur tijdens gebruik ^{B)} en opslag	°C	-10 tot +40
Accutype		36 V 2,0 Ah, 4,0 Ah, 6,0 Ah

A) Afhankelijk van de gebruikte accu

B) Beperkte prestaties bij temperaturen < 0 °C

Informatie over geluid/trillingen

Geluidsemissiewaarden vastgesteld volgens

EN 62841-4-2:2019.

De A-gewogen geluidsniveaus van het product zijn gewoonlijk:

Geluidsdrukniveau 75 dB(A); geluidsvermogensniveau

95 dB(A). Variantie K = 2,0 dB.

Draag gehoorbescherming!

Totale trillingswaarden $a_{h,v}$ (triaxvectorsom) en variantie K bepaald conform EN 62841-4-2:2019:

$a_{h,v}$ 5,0 m/s², K = 2,0 m/s².

De genoemde totaalwaarde(n) van de trilling en de genoemde geluidsemissiewaarde(n) zijn volgens een standaard testmethode gemeten en kunnen worden gebruikt om het ene gereedschap met het andere te vergelijken.

De genoemde totaalwaarde(n) van de trilling en de opgegeven geluidsemissiewaarde(n) kunnen ook worden gebruikt bij een voorlopige beoordeling van de blootstelling.

De trillingen en geluidsemissies tijdens het werkelijke gebruik van het elektrische gereedschap kunnen afwijken van de genoemde waarden, afhankelijk van de manieren waarop het gereedschap wordt gebruikt, en met name wat voor soort werkstuk wordt verwerkt, en van de noodzaak om veiligheidsmaatregelen ter bescherming van de gebruiker te identificeren die zijn gebaseerd op een schatting van de blootstellingsmaatregelen tijdens de feitelijke gebruiksomstandigheden (rekening houdend met alle onderdelen van de bedrijfscyclus, zoals de tijden waarop het gereedschap is uitgeschakeld en wanneer het stationair draait, naast de triggertijd).

Inschakelen

Voor uw veiligheid

- ▶ **Voorzichtig: Schakel het tuingereedschap uit en verwijder de accu voordat u de machine aanpast of reinigt.**
- ▶ **De messen blijven een fractie van een seconde bewegen nadat de heggenschaar is uitgeschakeld.**
- ▶ **Raak de bewegende messen niet aan.**

Accu laden

- ▶ **Let op de netspanning.** De spanning van de voedingsbron moet overeenkomen met de spanning die op het typeplaatje van de lader staat vermeld.

De accu is uitgerust met temperatuurbewaking, waardoor de accu alleen kan worden opgeladen binnen het temperatuurbereik tussen 0 °C en 35 °C. Hiermee wordt een langere levensduur van de accu bereikt.

Opmerking: De accu wordt gedeeltelijk opgeladen geleverd. Om te zorgen voor een volledige accucapaciteit, laadt u de accu volledig op in de lader voordat u deze voor het eerst gaat gebruiken.

De lithium-ionaccu kan op elk moment worden opgeladen zonder dat de levensduur wordt verkort. Het onderbreken van de oplaadprocedure leidt niet tot beschadiging van de accu.

De functie "Electronic Cell Protection (ECP)" beschermt de lithium-ionaccu tegen diepe ontlading. Wanneer de accu leeg is, wordt het product vanzelf uitgeschakeld door middel van een beveiligingscircuit. Het product werkt dan niet meer.

Blijf niet op de aan/uit-schakelaar drukken nadat het product automatisch is uitgeschakeld. De accu kan beschadigd raken.

Neem de aanwijzingen voor het afvoeren van de accu in acht.

De accu plaatsen/verwijderen (zie afbeelding B)

Opmerking: Het gebruik van ongeschikte accu's kan leiden tot storingen of schade aan de machine.

Plaats de opgeladen accu (9). Zorg dat de accu goed is geplaatst.

Om de accu (9) uit de machine te verwijderen, drukt u op de accu-ontgrendelknop (7) en trekt u de accu eruit.

Werking

In- en uitschakelen (zie afbeeldingen D -C) Zodra de accu is geplaatst en er een klikgeluid hoorbaar is (zie afbeelding B), drukt u tegelijkertijd op de voorste schakelaar (3) en de schakelaar op de achterste handgreep (2).

Om het apparaat uit te schakelen, laat u de schakelaar op de achterste handgreep (2) of de schakelaar op de voorste handgreep (3) of beide tegelijkertijd los.

Zaagfunctie

Hoewel de tandopening groot genoeg is om hout tot Ø 28 mm te zagen, is de punt van het blad ontworpen om door dichtbegroeide bladeren te snijden.

Werken met de heggenschaar (zie afbeelding E)

Beweeg de heggenschaar gelijkmatig naar voren langs de snoeilijn.

Met het zaagblad met dubbele snijkant kan in beide richtingen of van links naar rechts worden gesnoeid. Snoei eerst de zijkanten van de heg en daarna de bovenkant.

Om de zijkanten recht te snoeien, raden we u aan van beneden naar boven te snoeien in de groeirichting. Jongere stengels bewegen vaak naar buiten wanneer ze van boven naar beneden worden gesnoeid, wat leidt tot ondiepe plekken of gaten in de heg. Voor een vlakke afwerking bevestigt u een stuk touw over de lengte van de heg op de gewenste hoogte en gebruikt u dit als uitlijningsgeleider. Snoei de heg net boven het touw. Let erop dat er geen voorwerpen zoals kabels worden doorgesneden. Het blad of de aandrijving kan beschadigd raken.

Antiblokkering

Als het blad vastloopt op stevig materiaal, neemt de belasting van de motor toe. De intelligente micro-elektronica detecteren deze overbelasting en keren de draairichting van de motor herhaaldelijk om, om afslaan te voorkomen en de tak door te snijden. Deze hoorbare omkering duurt maximaal 6 rondes wanneer de schakelaar wordt bediend.

Na het doorzagen werkt het tuinproduct verder in de normale modus, of als de overbelasting aanhoudt, stoppen de messen automatisch in de geopende stand (bijv. als een stuk metaal hek het tuinproduct per ongeluk blokkeert).

Storingzoeken



Heggenschaar

Probleem	Mogelijke oorzaak	Corrigerende maatregel
Heggenschaar werkt niet	Accu leeg	Laad de accu op; zie ook "Accu opladen"
	Accu niet volledig aangesloten	Zorg ervoor dat beide vergrendelingshendels zijn ingeschakeld
Heggenschaar werkt af en toe	Interne bedrading van tuingereedschap defect	Neem contact op met de dealer
	Aan/uit-schakelaar defect	Neem contact op met de dealer
	Motor keert herhaaldelijk om en stopt na 3 sec.	Zie "Werkadvies" (antiblokkering)
De motor draait, maar de messen blijven stilstaan	Interne fout	Neem contact op met de dealer
Zaagblad heet	Zaagblad bot	Laat het blad slijpen
	Zaagblad heeft deuken	Laat het blad inspecteren/reviseren
	Te veel wrijving door gebrek aan smeermiddel	Breng smeermiddelspray aan
Blad beweegt niet	Accu leeg	Laad de accu op; zie ook "Accu opladen"
	Apparaat defect	Neem contact op met de dealer
Overmatige trillingen/overmatig geluid	Apparaat defect	Neem contact op met de dealer
Snoeitijd per acculading te kort	Te veel wrijving door gebrek aan smeermiddel	Breng smeermiddelspray aan
	Blad moet worden gereinigd	Reinig het blad
	Slechte snoeitechniek	Zie "Werkadvies" (afbeelding E)
	Accu niet volledig opgeladen	Laad de accu op; zie ook "Accu opladen"
De messen bewegen langzaam of de antiblokkeerfunctie werkt niet	Accu is te koud opgeborgen	Laat de accu op natuurlijke wijze opwarmen tot kamertemperatuur (de gebruikstemperatuur van de accu is 0-35 °C)

Probleem	Mogelijke oorzaak	Corrigerende maatregel
Knipperend rood indicatielampje voor acculaadstatus	Accu niet (goed) geplaatst	Plaats de accu op de juiste manier in de oplader
	Contactpunten van de accu verontreinigd	Reinig de contactpunten van de accu (bijv. door de accu enkele keren te plaatsen of te verwijderen) of vervang de accu
Geen oplaadprocedure mogelijk	Accu is defect	Vervang de accu
De indicatielampjes voor de acculaadstatus gaan niet branden	De stekker van de acculader is niet (goed) in het stopcontact gestoken	Steeek de stekker (volledig) in het stopcontact
	Stekker, netsnoer of acculader defect	Controleer de netspanning; laat de acculader door een bevoegde aftersales-servicemedewerker voor Honda Power Tools nakijken

Onderhoud en service

Onderhoud, reiniging en opslag (zie afbeelding F en G)

- ▶ **Verwijder voordat u werk aan het tuinproduct zelf uitvoert (zoals onderhoud, het verwisselen van gereedschappen, etc.) en tijdens transport en opslag de accu uit het tuinproduct.** Er bestaat gevaar voor letsel wanneer u de aan/uit-schakelaar per ongeluk activeert.
- ▶ **Houd het product altijd schoon voor een veilige en correcte werking.**

Plaats geen andere voorwerpen op het tuinproduct. Houd het product en de ventilatiesleuven altijd schoon voor een veilige en efficiënte werking. Besproei het product nooit met water.

Dompel het product nooit onder in water.

Bewaar het product op een veilige, droge plaats buiten het bereik van kinderen.

Plaats geen andere voorwerpen op het product.

Zorg ervoor dat alle moeren, bouten en schroeven goed vastzitten zodat er veilig met het product kan worden gewerkt. Onderzoek het product en vervang versleten of beschadigde onderdelen met het oog op veiligheid.

Zorg dat aangebrachte vervangingsonderdelen door Honda zijn goedgekeurd.

Accu-onderhoud

Volg de volgende procedures voor een optimaal gebruik van de accu:

- Bescherm de accu tegen vocht en water.
- Sla de machine en de accu uitsluitend op binnen een temperatuurbereik tussen -20 °C en 50 °C. Laat de accu bijvoorbeeld in de zomer niet in de auto liggen.
- Het wordt aanbevolen de accu niet in het product te laten zitten tijdens de opslag, maar apart te bewaren.
- Laat de accu niet in direct zonlicht liggen.
- De ideale opslagtoestand voor de accu is 5 °C.
- Reinig de ventilatiesleuven van de accu af en toe met een zachte, schone en droge borstel.

Als de gebruiksduur na het opladen aanzienlijk korter is, wijst dit erop dat de accu is verslechterd en moet worden vervangen.

Aftersales-service en toepassingservice

In het onwaarschijnlijke geval dat u een probleem met uw product tegenkomt, neemt u contact op met uw officiële Honda-dealer.

Vervoer

De aanbevolen lithium-ionaccu's zijn onderworpen aan de wetgeving inzake het transport van gevaarlijke goederen. De gebruiker kan de accu's zonder verdere vereisten over de weg vervoeren.

Bij transport door derden (d.w.z. via luchttransport of een expediteur) moeten speciale vereisten op de verpakking en labels worden nageleefd. Voor de voorbereiding van het te verzenden item moet u een expert in gevaarlijk materiaal raadplegen.

Verzend accupakketten alleen wanneer de behuizing onbeschadigd is. Gebruik (maskeer)tape om open contactpunten af te sluiten en verpak de accu zodanig dat deze niet kan bewegen in de verpakking. Houd bovendien rekening met de mogelijkheid van meer gedetailleerde nationale regelgevingen.

Afvoeren



Het product, de accu's, accessoires en verpakking moeten worden gesorteerd voor milieuvriendelijke recycling.



Zorg ervoor dat het product en accu's/oplaadbare accu's niet met het huisvuil worden afgevoerd!

Alleen voor EU-landen:

In overeenstemming met de Europese Richtlijn 2012/19/EU, moeten producten die niet meer bruikbaar zijn afzonderlijk worden afgevoerd. In overeenstemming met de Europese Richtlijn 2006/66/EG moeten defecte of gebruikte accupakketten/accu's afzonderlijk en op een milieuvriendelijke manier worden afgevoerd.

Als afgedankte elektrische en elektronische apparatuur op de verkeerde manier wordt afgevoerd, kan dit schadelijke gevolgen hebben voor het milieu en de volksgezondheid vanwege de mogelijke aanwezigheid van gevaarlijke stoffen.

Accupakketten/accu's:**Li-ion:**

Neem de opmerkingen in het hoofdstuk over vervoer in acht (zie "Vervoer", pagina 39).

Svenska

Identifiering av maskinen

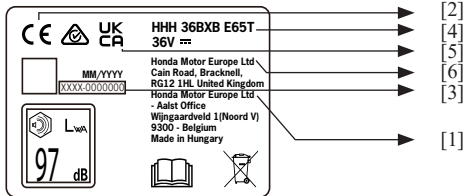

- [1] EU-importörens namn och adress
- [2] Överensstämmelsemärke enligt EG-direktiv
- [3] Serienummer
- [4] Modelltyp
- [5] Överensstämmelsemärke enligt brittiska förordningar
- [6] Tillverkarens namn och adress

För att förtydliga alla andra säkerhetsvarningar och symboler, se lämpliga avsnitt i instruktionsboken.

Säkerhetsanmärkningar

Förklaring av symboler



Läs bruksanvisningen.



Utsätt inte för regn.



Använd ögonskydd.



Ta bort batteriet före justering eller rengöring och innan maskinen lämnas obebakad under en tid.



Håll händerna borta från knivarna.

Allmänna säkerhetsföreskrifter för eldrivna redskap

⚠ VARNING Läs alla säkerhetsföreskrifter, instruktioner, illustrationer och specifikationer som följer med det här eldrivna redskapet. Om man inte följer alla instruktioner som listas nedan kan det orsaka elstötar, brand och/eller allvarliga skador.

Spara alla föreskrifter och instruktioner som framtida referens.

Med ”eldrivna redskap” avses i föreskrifterna batteridrivna redskap (utan sladd).

Säkerhet på arbetsområdet

- ▶ Se till att arbetsområdet är rent och ordentligt upplyst. Olycksrisken är större i skräpiga eller mörka områden.
- ▶ Använd inte eldrivna redskap i områden med explosionsrisk, som områden med lättantändliga vätskor, gaser eller damm. Eldrivna redskap genererar gnistor som kan antända damm och ångor.
- ▶ Se till att barn och andra personer inte befinner sig i närheten när du använder eldrivna redskap. Du kan distraheras och tappa kontrollen över redskapet.

Elsäkerhet

- ▶ Det eldrivna redskapets kontakter måste passa i uttaget. Ändra inte kontakten på något sätt. Använd inte adapterkontakter med jordade eldrivna redskap. Oförändrade kontakter och matchande uttag minskar risken för elstötar.
- ▶ Undvik kroppskontakt med jordade ytor, till exempel rör, element, spisar och kylskåp. Risken för elstötar ökar om din kropp är jordad.
- ▶ Utsätt inte eldrivna redskap för regn eller våta förhållanden. Vatten som kommer in i ett eldrivet redskap ökar risken för elstötar.
- ▶ Var försiktig med sladden. Använd aldrig den till att bära eller dra det eldrivna redskapet och dra inte i den när du ska ta ur kontakten. Håll den borta från värme, olja, vassa kanter och rörliga delar. Skadade och ihoptrasslade sladdar ökar risken för elstötar.
- ▶ När du använder eldrivna redskap utomhus måste du använda en förlängningssladd för utomhusanvändning. Genom att använda en förlängningssladd för utomhusanvändning minimerar du risken för elstötar.
- ▶ Om du måste använda eldrivna redskap i fuktiga förhållanden använder du en strömförsörjningsenhet med jordfelsbrytare. Genom att använda en strömförsörjningsenhet med jordfelsbrytare minskar du risken för elstötar.

Personlig säkerhet

- ▶ Var uppmärksam, kontrollera vad du gör och använd sunt förnuft när du använder eldrivna redskap. Använd inte eldrivna redskap om du är trött eller påverkad av droger, alkohol eller mediciner. Ett ögonblicks ouppmärksamhet vid användning av eldrivna redskap kan leda till allvarliga personskador.
- ▶ Använd skyddsutrustning. Använd alltid ögonskydd. Skyddsutrustning såsom dammskyddsmask, halkfria skyddsskor, hjälm eller hörselskydd används om så krävs och då minskar risken för personskador.

- ▶ **Förhindra oavsiktligt start. Se till att strömbrytaren på redskapet är i av-läget innan du ansluter det till ett strömuttag eller batteripaket och innan du tar upp eller bär det.** Om du bär eldrivna redskap med fingret på strömbrytaren eller sätter på dem med strömbrytaren i på-läget ökar risken för olyckor.
- ▶ **Ta bort justeringsnycklar och liknande innan du sätter på det eldrivna redskapet.** Om en nyckel sitter kvar på roterande delar på eldrivna redskap kan det orsaka personsador.
- ▶ **Sträck dig inte för långt. Se till att du står stadigt på fötterna och håller balansen hela tiden.** På så vis har du bättre kontroll över det eldrivna redskapet i oförutsedda situationer.
- ▶ **Använd lämplig klädsel. Ha inte löst sittande kläder eller smycken på dig. Håll hår och kläder borta från rörliga delar.** Löst sittande kläder, smycken eller långt hår kan fastna i rörliga delar.
- ▶ **Om du kan ansluta redskapet till dammsugnings- och dammuppsamlingsutrustning måste du se till att den är ansluten och används på rätt sätt.** Användning av dammuppsugning kan minska dammrelaterade risker.
- ▶ **Låt inte erfarenhet från tidigare användning av redskap göra dig ouppmärksam och ignorera säkerhetsanvisningar för redskapet.** En oförsiktig handling kan orsaka allvarliga skador inom en bråkdel av en sekund.

Användning och skötsel av eldrivna redskap

- ▶ **Tvinga inte det eldrivna redskapet. Använd rätt eldrivet redskap för användningsområdet.** Rätt eldrivet redskap gör jobbet bättre och säkrare i den takt det är avsett för.
- ▶ **Använd inte eldrivna redskap om det inte går att sätta på och stänga av dem med hjälp av strömbrytaren.** Eldrivna redskap som det inte går att sätta på och stänga av med hjälp av strömbrytaren utgör en fara och måste repareras.
- ▶ **Dra ur kontakten ur strömkällan eller batteripaketet, om det går att ta bort det, från eldrivna redskap innan du gör några justeringar, byter tillbehör eller förvarar dem.** Den typen av förebyggande säkerhetsåtgärder minskar risken för att eldrivna redskap startas oavsiktligt.
- ▶ **Förvara eldrivna redskap som inte används utom räckhåll för barn och låt inte personer som inte känner till dessa instruktioner använda det eldrivna redskapet.** Eldrivna redskap innebär en fara om de används av personer som inte känner till hur de fungerar.
- ▶ **Underhåll eldrivna redskap och tillbehör. Kontrollera om rörliga delar är sneda eller kärvar, om det finns trasiga delar eller annat som kan påverka det eldrivna redskapets funktion. Om det eldrivna redskapet är skadat ska det repareras före användning.** Många olyckor orsakas av dåligt underhållna eldrivna redskap.
- ▶ **Se till att klippredskap är vassa och rena.** Om klippredskap underhålls på rätt sätt och knivarna hålls vassa är det mindre troligt att de kärvar och det blir

enklare att kontrollera dem.

- ▶ **Använd eldrivna redskap, tillbehör, bits osv. enligt de här instruktionerna och ta hänsyn till arbetsförhållanden och det arbete du ska utföra.** Om du använder eldrivna redskap för andra uppgifter än de är avsedda för kan det leda till riskfyllda situationer.
- ▶ **Se till att handtag och greppytor är torra, rena och fria från olja och fett.** Hala handtag och greppytor skapar inte förutsättningar för säker hantering och kontroll av redskapet i oväntade situationer.

Användning och skötsel av batteriverktyg

- ▶ **Ladda endast med den laddare som angetts av tillverkaren.** En laddare som passar för en typ av batteripaket kan utgöra en brandfara om den används med en annan typ av batteripaket.
- ▶ **Använd endast eldrivna redskap med batteripack som är avsedda för respektive redskap.** Om man använder andra batteripack kan det utgöra en risk för skada eller brand.
- ▶ **När batteripaketet inte används ska det hållas på avstånd från metallföremål, till exempel gem, mynt, nycklar, spikar, skruvar eller andra små metallföremål som kan skapa en anslutning mellan den ena och den andra polen.** Om man kortsluter batteripolerna kan det leda till brännskador eller brand.
- ▶ **Under dåliga förhållanden kan vätska läcka ut från batteriet. Undvik då kontakt. Om kontakt uppstår av misstag, spola med vatten. Om vätska kommer i kontakt med ögonen, uppsök läkare.** Vätska som läcker ut från batteriet kan orsaka hudirritationer eller brännskador.
- ▶ **Använd inte ett batteripaket eller ett verktyg som är skadat eller modifierat.** Skadade eller modifierade batterier kan uppvisa oförutsägbart beteende vilket kan leda till brand, explosion eller risk för personsador.
- ▶ **Utsätt inte ett batteripaket eller verktyg för eld eller för höga temperaturer.** Exponering för eld eller temperaturer över 130 °C kan orsaka explosion.
- ▶ **Följ alla laddningsanvisningar och ladda inte batteripaketet eller verktyget utanför det temperaturområde som anges i instruktionerna.** Felaktig laddning eller vid temperaturer utanför det angivna området kan skada batteriet och öka risken för brand.

Service

- ▶ **Låt en kvalificerad reparatör utföra service på det eldrivna redskapet och använd endast identiska reservdelar.** På så vis bibehålls det eldrivna redskapets säkerhet.
- ▶ **Utför aldrig service på skadade batteripaketet.** Endast tillverkaren eller auktoriserade tjänsteleverantörer av batterier bör utföra service på batteripaketet.

Säkerhetsvarningar för häcksax

- ▶ **Håll alla kroppsdelar borta från knivbladet. Ta inte bort material som klippts och håll inte i material som ska klippas när knivarna är i rörelse.** Knivarna fortsätter att röra sig efter att brytaren har stängts av. Ett ögonblicks uppmärksamhet vid användning av häcksaxen kan leda till allvarliga personsador.

- ▶ **Bär häcksaxen i handtaget med klingan i skyddet och var försiktig så att du inte kommer åt någon strömbrytare.** Om du bär häcksaxen på rätt sätt minskar risken för oavsiktlig start och därmed personskador från knivarna.
 - ▶ **Vid transport eller förvaring av häcksaxen ska man alltid sätta på klingskyddet.** Korrekt hantering av häcksaxen minskar risken för personskador från knivarna.
 - ▶ **När du tar bort material som har fastnat eller utför service på redskapet måste du se till att alla strömbrytare är avstängda och att batteriet är borttaget eller fränkopplat.** Om häcksaxen oavsiktligt startas när du rensar material som har fastnat eller utför service kan det innebära allvarliga personskador.
 - ▶ **Håll endast häcksaxen i de isolerade greppytorna, eftersom knivbladet kan komma i kontakt med dolda kablar.** Om knivarna kommer i kontakt med en strömförande ledning kan häcksaxens metalldelar strömsättas och ge användaren få en elektrisk stöt.
 - ▶ **Håll alla strömsladdar och kablar borta från klippområdet.** Strömsladdar och kablar kan vara dolda i häckar eller buskar och oavsiktligt skäras av kniven.
 - ▶ **Använd inte häcksaxen vid dåligt väder, särskilt inte när det är risk för blixtar.** För att minska risken för att bli träffad av blixten.
- Ytterligare säkerhetsvarningar**
- ▶ Detta verktyg är inte avsett att användas av personer (inklusive barn) med begränsad fysisk, sensorisk eller mental förmåga, eller som inte har erfarenhet och kunskap, om de inte övervakas eller instrueras i användning av enheten, av en person som är ansvarig för deras säkerhet.
Barn bör övervakas så att de inte leker med maskinen.
 - ▶ **När du arbetar med maskinen ska du alltid hålla den stadigt med båda händerna och stå säkert.** Elverktyget används säkrare med båda händerna.
 - ▶ **Se alltid till att alla handtag och skydd är monterade när maskinen används.** Försök aldrig att använda en ofullständig maskin eller en maskin med en obehörig modifiering.
 - ▶ **Smörj alltid knivbladet med skyddspray före användning.**
 - ▶ **Vänta alltid tills maskinen har stannat helt innan du sätter ned den.**
 - ▶ Andra personer och djur ska vara på minst 3 meters avstånd när maskinen används. Operatören ansvarar för tredje person i arbetsområdet.
 - ▶ Ta aldrig tag i häcksaxen.
 - ▶ Barn eller personer som inte känner till de här instruktionerna får inte använda häcksaxen. Lokala bestämmelser kan inskränka åldern för operatören.
 - ▶ Använd inte häcksaxen när människor, i synnerhet barn, eller husdjur befinner sig i närheten.
 - ▶ Användaren ansvarar för olyckor eller faror som andra människor eller deras egendom utsätts för.
 - ▶ Använd inte häcksaxen när du är barfota eller använder öppna sandaler. Använd alltid stora skor och långbyxor. Användning av kraftiga handskar, halkfria skor och skyddsglasögon rekommenderas. Bär inte löst sittande kläder eller smycken som kan fastna i rörliga delar.
 - ▶ Kontrollera noggrant området där häcksaxen ska användas och ta bort alla stenar, pinnar, ledningar, ben och andra främmande föremål.
 - ▶ Kontrollera före användning att skärbladen, knivbultarna och knivenheten inte är slitna eller skadade. Använd inte med skadade eller kraftigt slitna knivar.
 - ▶ Lär dig hur du stänger av häcksaxen snabbt i en nödsituation.
 - ▶ Arbeta bara i dagsljus eller i god belysning.
 - ▶ Använd aldrig häcksaxen med defekta skydd eller utan att skyddet är på plats.
 - ▶ Se alltid till att alla handtag och skydd som medföljer är monterade när du använder häcksaxen. Försök aldrig använda en ofullständig häcksax eller en med obehörig modifiering.
 - ▶ Håll aldrig häcksaxen i skyddet.
 - ▶ När du använder häcksaxen ska du alltid se till att du har bra fotfäste och balans.
 - ▶ Häcksaxen är avsedd att användas av användaren på marknivå och inte på stegar eller andra instabila underlag.
 - ▶ Var alltid medveten om omgivningen och var uppmärksam på eventuella faror som du kanske inte hör när du använder häcksaxen.
 - ▶ Se till att alla muttrar, bultar och skruvar är åtdragna så att häcksaxen är säker att använda.
 - ▶ Häcksaxen ska förvaras på en torr, hög eller låst plats utom räckhåll för barn.
 - ▶ Byt skadade eller slitna delar av säkerhetsskäl.
 - ▶ Försök inte reparera maskinen om du inte är kvalificerad att göra det.
 - ▶ Se till att reservdelar som används är godkända av Honda.
 - ▶ För att skydda mot kontakt med det rörliga knivbladet är den här häcksaxen konstruerad med två handtag vardera med ett knivreglage (brytare). För att använda häcksaxen måste båda reglagen aktiveras samtidigt. **Använd inte verktyget om det körs utan att en brytare aktiveras eller bara en brytare aktiveras.**

Rekommendationer för optimal hantering av batteripaketet

- ▶ **Öppna inte batteriet.** Det finns risk för kortslutning.



Skydda batteriet mot värme (t.ex. kontinuerligt intensivt solljus), eld, vatten och fukt. Det finns risk för explosion.



- ▶ **Vid skador och felaktig användning av batteripaketet kan ångor släppas ut.** Ventilera området och sök läkarhjälp vid besvär. Ångorna kan irritera andningsorganen.
- ▶ **Använd bara batteriet med produkter från tillverkaren.** Detta är enda sättet du kan skydda batteriet mot farlig överbelastning.
- ▶ **Batteriet kan skadas av spetsiga föremål som spikar eller skruvmejslar eller med externt applicerad kraft.** En intern kortslutning kan uppstå, vilket får batteriet att brinna, ryka, explodera eller bli överhettat.
- ▶ **Kortslut inte batteriet.** Det finns risk för explosion. Rengör med jämna mellanrum batteriets ventilationsöppningar med en mjuk, ren och torr borste.
- ▶ **Ladda endast maskinen med den medföljande batteriladdaren.**

Symboler

Följande symboler är viktiga för att läsa och förstå originalinstruktionerna. Observera symbolerna och deras betydelse. Rätt tolkning av symbolerna hjälper dig att använda produkten på ett bättre och säkrare sätt.

Symbol	Innebörd
	Använd skyddshandskar
	Rörelseriktning
	Reaktionsriktning
	Vikt
	Slå på
	Stänga av
CLICK!	Hörbart buller
	Förbjuden åtgärd
	Tillbehör/reservdelar

Produktbeskrivning och specifikationer

Läs alla säkerhetsföreskrifter och instruktioner.

Om man inte följer säkerhetsföreskrifter och instruktioner kan det orsaka elstöt, brand och/eller allvarliga skador.

Se illustrationerna i slutet av den här användarhandboken.



Avsedd användning

Maskinen är avsedd för klippning och trimning av häckar och buskar för hemmabruk.

Produktfunktioner (se bild A)

Numreringen av produktfunktionerna hänvisar till illustrationen av produkten på grafiksidiorna.

- (1) Handtag (isolerad greppyta)
- (2) Sätt på det bakre handtaget
- (3) Främre brytare
- (4) Handskydd
- (5) Knivblad
- (6) Skyddsfodral
- (7) Batteriupplåsningsknapp
- (8) Laddare
- (9) Batteri

De tillbehör som illustreras eller beskrivs ingår inte som standardleverans. En fullständig översikt över tillbehör finns i vårt tillbehörsprogram.

Tekniska data

Sladdlös häcksax		HHH36BxB
Slaghastighet utan belastning	min ⁻¹	3200
Skärlängd	cm	65
Tandöppning	mm	30
Max. skärdiameter	mm	28
Vikt enligt EPTA-procedur 01:2014 ^{A)}	kg	4,3 (2 Ah), 4,8 (4 Ah), 4,9 (6 Ah)
Serienummer		se typplattan på trädgårdsverktyget
Rekommenderad omgivningstemperatur vid laddning	°C	0 till +35
Tillåten omgivningstemperatur under drift ^{B)} och förvaring	°C	-10 till +40
Batterityp		36V 2,0 Ah, 4,0 Ah, 6,0 Ah

A) Beror på vilket batteri som används

B) Begränsad funktion vid temperaturer < 0 °C

Buller/vibrationsinformation

Bullerutsläppsvärden bestämda enligt

EN 62841-4-2:2019.

Produktens A-viktade ljudnivåer är enligt:

Ljudtrycksnivå 75 dB(A); ljudeffektsnivå 95 dB(A).

Osäkerhet K = 2,0 dB.

Använd hörselskydd!

Vibrationens totala värden a_h (triaxverkotsrsumma) och osäkerhet K enligt EN 62841-4-2:2019: a_h 5,0 m/s², K = 2,0 m/s².

Det deklarerade totalvärdet för vibrationsvärden och det deklarerade bulleremissionsvärdet har uppmätts i enlighet med en standardtestmetod och kan användas för att jämföra olika redskap.

De deklarerade värdena för total vibration och det deklarerade bulleremissionsvärdet kan också användas i en preliminär bedömning av exponering.

Vibrations- och bulleremissionerna vid faktisk användning av elverktyget kan skilja sig från de angivna värdena beroende på hur verktyget används, särskilt vilken typ av arbetsstycke som bearbetas och av behovet att identifiera säkerhetsåtgärder för att skydda operatören som baseras på en uppskattning av exponeringsåtgärderna under de faktiska användningsförhållandena (ta hänsyn till alla delar av driftcykeln, t.ex. de tider då verktyget stängs av och när det går på tomgång utöver utlösningstiden).

Slå på

För din säkerhet

- ▶ **Var försiktig: Stäng av trädgårdsredskapet och ta ur batteriet från maskinen innan du justerar eller rengör.**
- ▶ **Knivarna fortsätter att röra sig en bråkdel av en sekund efter att häcksaxen har stängts av.**
- ▶ **Rör inte roterande knivar.**

Ladda batteriet

- ▶ **Var uppmärksam på nätspänningen.** Strömkällans spänning måste överensstämma med den spänning som anges på laddarens märkplåt.

Batteriet är utrustat med temperaturövervakning som endast tillåter laddning i temperaturintervallet mellan 0°C och 35°C. På detta sätt uppnås en hög batterilivslängd.

Obs! Batteriet levereras delvis laddat. För att säkerställa full batterikapacitet, ladda batteriet helt i batteriladdaren innan du använder det för första gången.

Litiumjonbatteriet kan laddas när som helst utan att minska dess livslängd. Om du avbryter laddningsförfarandet skadar inte batteriet.

ECP (Electronic Cell Protection) skyddar litiumjonbatteriet mot djup urladdning. När batteriet är tomt stänger maskinen av sig själv med en skyddskrets: Produkten fungerar inte längre.

Fortsätt inte att trycka på strömbrytaren efter en automatisk avstängning av produkten. Batteriet kan skadas.

Följ anvisningarna för kassering av batteriet.

Sätta in/ta bort batteriet (se bild B)

Obs! Användning av olämpliga batterier kan leda till fel eller skador på maskinen.

Sätt i det laddade batteriet (9). Se till att batteriet sätts in ordentligt.

Ta ut batteriet (9) från maskinen genom att trycka på batteriets upplåsningsknapp (7) och dra ut batteriet.

Drift

Slå på och av (se bild D -C) så snart batteriet har satts i och ett klickljud hörs (se bild B), tryck samtidigt på den främre brytaren (3) och brytaren på det bakre handtaget (2).

För att stänga av enheten släpper du antingen brytaren på det bakre handtaget (2) eller brytaren på det främre handtaget (3) eller båda samtidigt.

Sågfunktion

Även om tandöppningen kan skära genom trä på upp till $\varnothing 28$ mm är spetsen på klingan utformad för att skära igenom tyngre vegetation.

Arbeta med häcksaxen (se figur E)

Flytta häcksaxen jämnt framåt längs skärlinjen. Det dubbelsidiga knivbladet gör det möjligt att skära i båda riktningarna eller med en rörelse från sida till sida. Klipp häckens sidor först och sedan upptill.

För att skära sidorna rakt rekommenderar vi att du skär nedifrån och upp i växtriktningen. Yngre stammar tenderar att röra sig utåt när de klipps uppifrån och ned, vilket resulterar i ojämn klippning eller hål i häcken. För att se till att klippningen blir vågrät fäster du en bit snöre längs häckens längd på önskad höjd och använder den som inriktningsskåp. Klipp häcken precis ovanför snöret. Var uppmärksam så att inga föremål, t.ex. kablar, skärs av. Kniven eller drivningen kan skadas.

Antiblockerande funktion

Om kniven möter ett hårt material ökar motorns belastning. Den intelligenta mikroelektroniken känner av detta överbelastningsstillstånd och backar motorn upprepade gånger för att förhindra motorstopp och för att skära igenom grenen. Denna hörbara backningsåtgärd fortsätter i upp till 6 varv när brytaren aktiveras. Efter genomskärning fortsätter trädgårdsprodukten i sitt normala läge, eller om överbelastningen fortsätter stannar knivarna automatiskt i öppet läge (t.ex. om ett metallstängsel råkar blockera trädgårdsprodukten).

Felsökning



Häcksax

Problem	Tänkbar orsak	Korrigeringsåtgärd
Häcksaxen fungerar inte	Batteriet urladdat	Ladda batteriet, se även "Batteriladdning"
	Batteriet är inte helt anslutet	Kontrollera att båda låsnivåerna är aktiverade
Häcksaxen fungerar då och då	Internt kablage i trädgårdsverktyget är defekt	Kontakta återförsäljaren
	Defekt brytare för På/Av	Kontakta återförsäljaren
	Motorn backar flera gånger och stannar sedan efter 3 sekunder	Se "Arbetsråd" (antiblockeringsfunktion)
Motorn går men knivarna står stilla	Internt fel	Kontakta återförsäljaren
Knivbladet är varmt	Slött knivblad	Vässa kniven
	Knivbladet är skadat	Kontrollera/besiktiga bladets skick
	För mycket friktion på grund av brist på smörjmedel	Applicera smörjmedelsspray
Bladet rör sig inte	Batteriet urladdat	Ladda batteriet, se även "Batteriladdning"
	Maskin defekt	Kontakta återförsäljaren
För mycket vibrationer/buller	Maskin defekt	Kontakta återförsäljaren
För kort skärtid per batteriladdning	För mycket friktion på grund av brist på smörjmedel	Applicera smörjmedelsspray
	Kniven behöver rengöras	Rengör kniven
	Dålig klippteknik	Se "Arbetsråd" (bild E)
Knivarna arbetar långsamt eller så fungerar inte antiblockeringsfunktionen	Batteriet ej fulladdat	Ladda batteriet, se även "Batteriladdning"
	Batteriet förvaras utanför rekommenderat temperaturintervall	Låt batteriet värmas upp naturligt till rumstemperatur (inom batteriets driftstemperatur 0–35 °C)

Problem	Tänkbar orsak	Korrigeringsåtgärd
Blinkande röd batteriladdningsindikator	Batteri inte (ordentligt) isatt	Sätt i batteriet ordentligt i laddaren
Inget laddningsförfarande möjligt	Batterikontakter kontaminerade	Rengör batterikontakterna (t.ex. genom att sätta i och ta ut batteriet flera gånger) eller byt ut batteriet
Batteriladdningsindikatorerna tänds inte	Batteriet är defekt	Byt ut batteriet
	Nätkontakt för batteriladdare inte ansluten (korrekt)	Sätt i nätkontakten (helt) i uttaget
	Uttag, nätkabel eller batteriladdare är defekt	Kontrollera nätspänningen. Låt batteriladdaren kontrolleras av en auktoriserad servicetekniker för eftermarknad av Hondas eldrivna redskap

Underhåll och service

Underhåll, rengöring och förvaring (se bild F och G)

- **Innan något arbete på själva trädgårdsprodukten (t.ex. underhåll, byte av verktyg osv.) görs, samt under transport och förvaring ska batteriet tas ur trädgårdsprodukten.** Det finns risk för personskada om på/av-brytaren oavsiktligt aktiveras.
- **För säkert och korrekt arbete ska du alltid hålla produkten ren.**

Placera inga andra föremål på trädgårdsprodukten. För att säkerställa säker och effektiv drift ska du alltid hålla produkten och ventilationshålen rena. Spruta aldrig vatten på produkten.

Sänk aldrig ned produkten i vatten.

Förvara maskinen på en säker och torr plats, utom räckhåll för barn.

Placera inga andra föremål på produkten.

Se till att alla muttrar, bultar och skruvar är ordentligt åtdragna så det är säkert att arbeta med produkten.

Undersök produkten och byt skadade eller slitna delar för säkerhets skull.

Se till att reservdelar som används är godkända av Honda.

Batteriunderhåll

Använd följande rutiner för optimal batterianvändning:

- Skydda batteriet mot fukt och vatten.
- Förvara endast maskinen och batteriet inom ett temperaturintervall på -20 °C och 50 °. Lämna till exempel inte batteriet i bilen på sommaren.
- Vi rekommenderar att batteriet inte förvaras i produkten utan förvaras separat.
- Lämna inte batteriet i produkten i direkt solljus.
- Det perfekta förvaringsförhållandet för batteriet är 5 °C.
- Rengör med jämna mellanrum batteriets ventilationsöppningar med en mjuk, ren och torr borste.

En markant reducerad arbetsperiod efter laddning indikerar att batteriet förbrukats och måste bytas ut.

Eftermarknads- och användningsservice

I det osannolika fallet att du får ett problem med din produkt, kontakta din auktoriserade Honda-återförsäljare för service.

Transport

De rekommenderade litiumjonbatterierna regleras i lagstiftningen om transport av farligt gods. Användaren kan transportera batterierna på väg utan ytterligare krav. Vid frakt genom tredje part (t.ex. med flygtransport eller speditör) måste särskilda krav på förpackning och märkning följas. För att förbereda artikeln som skickas krävs en expert för farligt material.

Skicka endast batteripaket när höljet är oskadat. Tejpa eller maskera öppna kontakter och förpacka batteriet på ett sådant sätt att det inte kan röra sig i förpackningen. Observera också att nationella regler kan kräva fler detaljer.

Avfallshantering



Produkten, batterierna, tillbehören och förpackningen ska sorteras och återvinnas på ett miljövänligt sätt.



Släng inte produkten eller batterier/laddningsbara batterier i hushållsavfallet!

Endast för EU-länder:

Enligt EU-direktivet 2012/19/EU ska produkter som inte längre används, och enligt EU-direktivet 2006/66/EG även defekta eller förbrukade batteripaket/batterier, samlas in separat och kasseras på ett miljömässigt korrekt sätt.

Om de kasseras på fel sätt kan avfall från elektrisk och elektronisk utrustning ha skadliga effekter på miljön och människors hälsa, på grund av eventuell förekomst av farliga ämnen.

Batteripaket/batterier:**Li-ion:**

Observera noteringarna i avsnittet om transport (se ”Transport”, sidan 47).

Slovensky

Identifikácia zariadenia

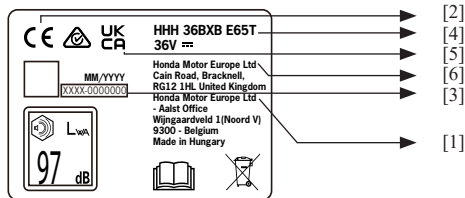

- [1] Názov a adresa dovozcu EÚ
 [2] Značka zhody podľa smernice ES
 [3] Výrobné číslo
 [4] Model – typ
 [5] Značka zhody podľa zákonných predpisov (Statutory Instruments) Spojeného kráľovstva
 [6] Názov a adresa výrobcu

Vysvetlenie všetkých ostatných bezpečnostných výstrah a symbolov nájdete v príslušných častiach návodu na použitie.

Bezpečnostné pokyny

Vysvetlivky symbolov



Prečítajte si návod na používanie.



Nevystavujte dažďu.



Používajte ochranu očí.



Pred nastavovaním a čistením zariadenia, a jeho ponechaním bez dozoru, z neho odpojte batériu.



Udržujte ruky v bezpečnej vzdialenosti od čepele.

Všeobecné bezpečnostné upozornenia pre elektrické náradie

⚠ VAROVANIE Prečítajte si všetky bezpečnostné upozornenia, pokyny, ilustrácie a špecifikácie poskytované s týmto elektrickým náradím. Nerešpektovanie akýchkoľvek inštrukcií uvedených nižšie môže viesť k zásahu elektrickým prúdom, požiaru a/alebo vážnym zraneniam.

Všetky upozornenia a pokyny uchovajte pre budúce použitie.

Pomenovanie „elektrické náradie“ v upozorneniach značí vaše batériou napájané (bez elektrického kábla) elektrické náradie.

Bezpečnosť pracovného priestoru

- ▶ **Pracovnú oblasť udržiavajte v poriadku a dobre osvetlenú.** Neporiadok alebo tma v pracovnej oblasti prívolaáva úrazy.
- ▶ **S elektrickým náradím nepracujte vo výbušnom prostredí, napríklad v prítomnosti horľavých kvapalín, plynov alebo prachu.** Elektrické náradie je zdrojom iskrenia, ktoré môže zapáliť prach alebo výpary.
- ▶ **Počas práce s elektrickým náradím držte deti a iné osoby mimo.** Rozptyľovanie môže spôsobiť stratu kontroly.

Bezpečnosť týkajúca sa elektrického systému

- ▶ **Zástrčka elektrického náradia musí zodpovedať zásuvke. Nikdy zástrčku neupravujte žiadnym spôsobom. S uzemneným (ukostreným) elektrickým náradím nepoužívajte adaptéry zástrčky.** Neupravené zástrčky a zodpovedajúce zásuvky znižujú riziko úrazu elektrickým prúdom.
- ▶ **Vyhýbajte sa kontaktu vášho tela s uzemnenými povrchmi, ako sú napríklad potrubia, radiátory, sporáky a chladničky.** Existuje zvýšené riziko úrazu elektrickým prúdom, pokiaľ je vaše telo uzemnené.
- ▶ **Nevystavujte elektrické náradie dažďu alebo vlhkému prostrediu.** Vniknutie vody do elektrického náradia zvyšuje riziko úrazu elektrickým prúdom.
- ▶ **Nenarábajte s káblom nevhodným spôsobom. Nikdy nepoužívajte kábel na nosenie, ťahanie alebo odpojovanie elektrického náradia. Chráňte kábel pred teplotou, olejom, ostrými hranami alebo pohyblivými časťami.** Poškodené alebo zamotané káble zvyšujú riziko úrazu elektrickým prúdom.
- ▶ **Pri práci s elektrickým náradím vonku, používajte predlžovací kábel určený na vonkajšie použitie.** Použitie kábla určeného na vonkajšie použitie znižuje riziko úrazu elektrickým prúdom.
- ▶ **Pri práci s elektrickým náradím vo vlhkom prostredí, použite zdroj napájania chránený prúdovým chráničom (RCD).** Používanie RCD znižuje riziko úrazu elektrickým prúdom.

V záujme vlastnej bezpečnosti

- ▶ **Buďte opatrní, sledujte čo robíte a používajte zdravý rozum pri práci s elektrickým náradím. Nepoužívajte elektrické náradie, keď ste unavený alebo pod vplyvom drog, alkoholu alebo liekov.** Chvilka nepozornosti pri práci s elektrickým náradím môže viesť k vážnemu zraneniu.
- ▶ **Používajte osobné ochranné pomôcky. Vždy používajte ochranu očí.** Ochranné prostriedky ako respirátor, protišmyková bezpečnostná obuv, pevná prilba alebo ochrana sluchu používané v príslušných podmienkach, znižujú riziko zranenia.

- ▶ **Zabráňte náhodnému spusteniu.** Pred pripojením k zdroju elektrickej energie a/alebo batérii, zdvihnutím alebo prenášaním náradia sa uistite, že vypínač je v polohe vypnutý. Prenášanie elektrického náradia s prstom na vypínači alebo so zapnutým vypínačom zvyšuje riziko nehody.
- ▶ **Pred spustením elektrického náradia odstráňte akýkoľvek nastavovací kľúč alebo nástroj.** Nástroj alebo kľúč ponechaný pripojený na rotačnú časť elektrického náradia môže spôsobiť zranenie.
- ▶ **Nenaťahujte sa. Udržujte stabilný postoj a rovnováhu po celý čas.** To umožňuje lepšiu kontrolu elektrického náradia v neočakávaných situáciách.
- ▶ **Vhodne sa oblečte. Nenoste voľné oblečenie ani bižutériu. Udržujte vaše vlasy, oblečenie a rukavice mimo dosahu pohyblivých častí.** Voľný odev, bižutéria alebo dlhé vlasy sa môžu zachytiť v pohyblivých častiach.
- ▶ **Pokiaľ je zariadenie vybavené na pripojenie odsávania prachu a zberných zariadení, zaistite jeho správne pripojenie a správne použitie.** Použitie zariadení na zber prachu môže znížiť riziká spôsobené prachom.
- ▶ **Nebuďte ignorantní voči princípom bezpečného používania nástrojov len preto, že ste si už zvykli na ich časté používanie.** Nedbalé konanie môže v okamihu spôsobiť vážne zranenie.

Používanie a starostlivosť o elektrické náradie

- ▶ **Nepoužívajte elektrické náradie silou. Použite vhodné elektrické náradie pre vašu prácu.** Vhodné elektrické náradie odvedie svoju prácu lepšie a bezpečnejšie pri použití, na ktoré bolo navrhnuté.
- ▶ **Elektrické náradie nepoužívajte, ak ho vypínač nie je schopný zapnúť alebo vypnúť.** Každé elektrické náradie, ktoré nie je možné ovládať spínačom, je nebezpečné a musí sa vykonať jeho oprava.
- ▶ **Odpojte zástrčku od elektrickej siete a/alebo vyberte batériu z elektrického náradia, ak je odnímateľná, pred vykonávaním akýchkoľvek nastavení, výmenou príslušenstva alebo pred uskladnením elektrického náradia.** Takéto preventívne bezpečnostné opatrenia znižujú riziko náhodného spustenia elektrického náradia.
- ▶ **Elektrické náradie uskladnite mimo dosahu detí a nedovoľte osobám, ktoré nie sú oboznámené s elektrickým náradím alebo s týmto návodom, aby elektrické náradie používali.** Elektrické náradie je nebezpečné v rukách nezaskolených užívateľov.
- ▶ **Vykonávajte pravidelnú údržbu elektrického náradia a príslušenstva. Skontrolujte vychýlenie alebo zasekávanie pohyblivých častí, poškodenie častí a iné okolnosti, ktoré môžu mať vplyv na prevádzku elektrického náradia. Ak je poškodené, pred použitím elektrické náradie nechajte opraviť.** Mnohé nehody sú spôsobené nedostatočnou údržbou elektrického náradia.
- ▶ **Rezné nástroje udržiavajte ostré a čisté.** Správne udržiavané rezné nástroje s ostrými reznými hranami sú menej náchylné na uviaznutie a lepšie sa ovládajú.

- ▶ **Používajte elektrické náradie, príslušenstvo a pracovné nástroje a pod. v súlade s týmito pokynmi, s príhľadnutím na pracovné podmienky a prácu, ktorá má byť vykonaná.** Používanie elektrického náradia na iné účely, ako určené účely, môže viesť k nebezpečným situáciám.
- ▶ **Rukoväte a plochy na uchopenie udržiavajte suché, čisté a neznečistené masťami a olejom.** Šmykľavé rukoväte a plochy na uchopenie neumožňujú bezpečné používanie a kontrolu nástroja v neočakávaných situáciách.

Používanie a starostlivosť o náradie na batérie

- ▶ **Nabíjajte iba s nabíjačkou určenou výrobcom.** Nabíjačka, ktorá je vhodná pre jeden typ batérie môže vytvoriť riziko požiaru pri použití s iným typom batérie.
- ▶ **Používajte elektrické náradie iba so špecificky určenými batériami.** Použitie akéhokoľvek iného typu súprav batérie môže vytvoriť riziko zranenia a požiaru.
- ▶ **Ak batériu nepoužívate, držte ju mimo dosahu kovových predmetov ako sú kancelárske sponky na papier, mince, kľúče, klice, skrutky alebo iné drobné kovové predmety, ktoré môžu vytvoriť spojenie kontaktov.** Skrat kontaktov batérie môže spôsobiť popáleniny alebo požiar.
- ▶ **V nevhodných podmienkach môže byť z batérie vytlačená kvapalina; vyhňte sa kontaktu. Ak sa náhodou dôjde ku kontaktu, opláchnite vodou. Ak sa kvapalina dostane do kontaktu s očami, vyhľadajte lekársku pomoc.** Kvapalina uvoľnená z batérie môže spôsobiť podráždenie pokožky alebo popáleniny.
- ▶ **Nepoužívajte súpravu batérie ani náradie, ktoré je poškodené alebo upravené.** Poškodené alebo upravené batérie môžu vykazovať nepredvídateľné správanie, ktoré môže mať za následok požiar, výbuch alebo riziko zranenia.
- ▶ **Batériu ani náradie nevystavujte ohňu ani nadmernej teplote.** Vystavenie ohňu alebo teploty nad 130 °C môže spôsobiť výbuch.
- ▶ **Dodržujte všetky pokyny na nabíjanie a nenabíjajte batériu ani náradie mimo teplotného rozsahu uvedeného v pokynoch.** Nesprávne nabíjanie alebo nabíjanie pri teplotách mimo určeného rozsahu môže poškodiť batériu a zvýšiť riziko požiaru.

Údržba

- ▶ **Údržbu elektrického náradia zverte kvalifikovanej osobe a iba s identickými náhradnými dielmi.** Tým bude zabezpečené zachovanie bezpečnosti elektrického náradia.
- ▶ **Poškodené batérie nikdy neopravujte.** Batérie smie opravovať iba výrobca alebo autorizované servisné stredisko.

Bezpečnostné upozornenia týkajúce sa plotostrihu

- ▶ **Udržujte všetky časti tela smerom od čepele. Neodstraňujte odrezaný materiál ani nedržte materiál, ktorý má byť rezaný, keď sú čepele v pohybe.** Čepele sa pohybujú aj po vypnutí spínača. Chvíľka nepozornosti pri práci s plotostrihom môže viesť k vážnemu zraneniu.

- ▶ **Plotostrih prenášajte za rúkovať so zastavenou čepeľou a dávajte pozor, aby ste nestlačili žiadny spínač.** Správnym prenášaním plotostrihu sa zníži riziko neúmyselného spustenia a následného zranenia osôb čepeľami.
- ▶ **Pri preprave alebo skladovaní plotostrihu vždy nasadte kryt čepele.** Správnu manipuláciu s plotostrihom sa zníži riziko zranenia osôb čepeľami.
- ▶ **Pri odstraňovaní zaseknutého materiálu alebo pri údržbe zariadenia skontrolujte, či sú všetky vypínače vypnuté a či je vybratá alebo odpojená batéria.** Neočakávané spustenie plotostrihu pri odstraňovaní zaseknutého materiálu alebo pri servise môže viesť k vážnemu zraneniu osôb.
- ▶ **Plotostrih držte iba za izolované rúkavate, pretože čepeľ by sa mohla dotknúť skrytej kabeláže.** Čepele, ktoré sa dostanú do kontaktu s káblom „pod napätím“, môžu spôsobiť, že nechránené kovové časti plotostrihu budú „pod napätím“ a obsluhujúcej osobe môžu spôsobiť úraz elektrickým prúdom.
- ▶ **Všetky napájacie káble a vodiče držte mimo oblasti rezania.** Napájacie káble alebo vodiče môžu byť skryté v živých plotoch alebo kríkoch a čepeľ ich môže náhodne prerezať.
- ▶ **Nepoužívajte plotostrih za zlého počasia, najmä ak je riziko zásahu bleskom.** Znižuje sa tak riziko zasiahnutia bleskom.

Dodatočné bezpečnostné upozornenia

- ▶ Tento nástroj nie je určený na použitie osobami (vrátane detí) so zníženými fyzickými, zmyslovými alebo duševnými schopnosťami, alebo nedostatkom skúseností a znalostí, pokiaľ nie sú pod dohľadom alebo neboli poučené o použití zariadenia osobou zodpovednou za ich bezpečnosť.
Aby sa zabezpečilo, že sa deti s prístrojom nehrajú, mal by byť nad nimi vždy dozor.
- ▶ **Pri práci so zariadením ho vždy držte pevne oboma rukami a dbajte na to, aby bol váš postoj bezpečný.** Elektrické náradie sa ovláda bezpečnejšie oboma rukami.
- ▶ **Pri používaní zariadenia sa vždy uistite, že sú namontované všetky rúkavate a ochranné kryty.** Nikdy sa nepokúšajte používať neúplné zariadenie alebo zariadenie, ktoré prešlo neoprávnenou úpravou.
- ▶ **Pred použitím rezaciu čepeľ vždy namažte ochranným sprejom.**
- ▶ **Pred položením zariadenia vždy počkajte, kým sa úplne nezastaví.**
- ▶ Keď sa zariadenie používa, iné osoby alebo zvieratá by mali byť vo vzdialenosti minimálne 3 metre. Prevádzkovateľ je zodpovedný za tretie osoby v pracovnom priestore.
- ▶ Nikdy nechytajte čepeľ plotostrihu.
- ▶ Deti alebo osoby, ktoré nie sú obznámené s týmito pokynmi, nesmú plotostrih obsluhovať. Miestne predpisy môžu obmedzovať minimálny vek operátora.
- ▶ Nikdy nestrihajte živý plot, keď sú v blízkosti ľudia, najmä deti alebo domáce zvieratá.
- ▶ Užívateľ je zodpovedný za nehody alebo ohrozenie iných osôb alebo ich majetku.
- ▶ Nepoužívajte plotostrih, keď ste bosí alebo v otvorených sandáloch, vždy noste uzavreté obuv a dlhé nohavice. Odporúča sa používať pevné rúkavice, protišmykovú obuv a ochranné okuliare. Nenoste voľný odev alebo šperky, ktoré sa môžu zachytiť do pohyblivých častí.
- ▶ Dôkladne skontrolujte miesto, kde budete so zariadením pracovať a odstráňte z neho všetky cudzie predmety.
- ▶ Pred uvedením do prevádzky skontrolujte rezacie čepele, skrutky čepele a rezaciu zostavu, či nie sú opotrebované alebo poškodené. Nepracujte s poškodeným alebo nadmerne opotrebovaným rezacím zariadením.
- ▶ Naučte sa pre prípad núdze plotostrih rýchlo zastaviť.
- ▶ Živý plot strihajte iba pri dennom svetle alebo pri dobrom umelom osvetlení.
- ▶ Nikdy nepoužívajte plotostrih s poškodenými ochrannými krytmi alebo bez nasadených krytov.
- ▶ Pri používaní plotostrihu sa vždy uistite, že sú namontované všetky dodané rúkavate a chrániče. Nikdy sa nepokúšajte používať neúplný plotostrih alebo plotostrih, ktorý prešiel neoprávnenou úpravou.
- ▶ Nikdy nedržte plotostrih za chránič.
- ▶ Pri práci s plotostrihom dbajte na to, aby ste vždy udržiavali stabilný postoj a rovnováhu.
- ▶ Plotostrih je určený na používanie používateľom na úrovni terénu, a nie na rebríkoch alebo iných nestabilných podperách.
- ▶ Vždy dávajte pozor na svoje okolie a buďte ostražití pred možnými rizikami, ktoré pri práci s plotostrihom nemusíte počuť.
- ▶ Udržujte všetky matice a skrutky dotiahnuté, aby bola vždy zaistená bezpečná prevádzka plotostrihu.
- ▶ Plotostrih by sa mal skladovať na suchom alebo uzamknutom mieste v bezpečnej výške a mimo dosahu detí.
- ▶ Opoťobované alebo poškodené diely z bezpečnostných dôvodov vymeňte.
- ▶ Nepokúšajte sa opravovať zariadenie, pokiaľ na to nemáte kvalifikáciu.
- ▶ Uistite sa, že namontované náhradné diely sú schválené spoločnosťou Honda.
- ▶ Na ochranu pred kontaktom s pohybujúcou sa rezacou čepeľou je tento plotostrih vybavený dvomi rúkavami, každá s ovládaním čepele (spínačom). Na ovládanie plotostrihu musia byť obidva ovládače stlačené súčasne. **Nástroj nepoužívajte, ak beží bez stlačenia spínača alebo iba s jedným stlačeným spínačom.**

Odporúčania týkajúce sa optimálneho zaobchádzania so súpravou batérie

- ▶ **Batériu neotvárajte.** Hrozí riziko skratu.











Chráňte batériu pred teplom, napr. pred dlhodobým intenzívnym slnečným žiarením, ohňom, vodou a vlhkosťou. Hrozí riziko výbuchu.



- ▶ **V prípade poškodenia a nesprávneho použitia môže batéria emitovať výpary.** V prípade ťažkostí priestor vyvetrajte a vyhľadajte lekársku pomoc. Výpary môžu podráždiť dýchacie ústrojenstvo.
- ▶ **Batérie používajte iba v spojení s produktmi od tohto výrobcu.** Iba tak možno chrániť batériu pred nebezpečným preťažením.
- ▶ **Ostré predmety ako klince či skrutkovač, alebo pôsobenie vonkajšej sily, môžu batériu poškodiť.** V batérii sa môže vyskytnúť vnútorný skrat, čo môže mať za následok požiar, dym, explóziu alebo prehriatie batérie.
- ▶ **Batériu neskratujte.** Hrozí riziko výbuchu. Z času na čas ventilačné otvory batérie očistite čistou a suchou mäkku kefou.
- ▶ **Zariadenie nabíjajte iba pomocou dodanej nabíjačky batérii.**

Symboly

Nasledujúce symboly sú dôležité na porozumenie návodu na používanie. Pozrite si, prosím, jednotlivé symboly a ich význam. Správna interpretácia symbolov vám pomôže používať zariadenie lepšie a bezpečnejšie.

Symboly	Význam
	Používajte ochranné rukavice
	Smer pohybu
	Smer reakčnej sily
	Hmotnosť
	Zapnutie
	Vypnutie
CLICK!	Počuteľný zvuk
	Zakázaná akcia
	Príslušenstvo/Náhradné diely

Opis zariadenia a špecifikácie



Prečítajte si všetky upozornenia a inštrukcie.

Nerešpektovanie upozornení alebo inštrukcii môže viesť k zásahu elektrickým prúdom, požiaru a/alebo vážnym zraneniam.

Pozrite si ilustrácie na konci tejto používateľskej príručky.

Určené použitie

Stroj je určený na rezanie a strihanie živých plotov a kríkov v domácnostiach.

Vlastnosti zariadenia (pozrite si obrázok A)

Číslovanie jednotlivých častí zariadenia zodpovedá číslam na ilustrácii s nabíjačkou batérii na stránke s grafikou.

- (1) Rukoväť (izolovaný povrch uchopenia)
- (2) Spínač na zadnej rukoväti
- (3) Predný spínač
- (4) Chránič ruky
- (5) Rezacía čepeľ
- (6) Ochranný rukáv
- (7) Tlačidlo odomknutia batérie
- (8) Nabíjačka
- (9) Batéria

Zobrazené alebo popísané príslušenstvo nie je súčasťou štandardnej dodávky. Kompletný prehľad príslušenstva nájdete v našom programe príslušenstva.

Technické údaje

Bezdrôtový plotostrih		HHH36BxB
Rýchlosť záberu bez záťaže	min ⁻¹	3200
Dĺžka reznej lišty	cm	65
Roztvorenie zubov	mm	30
Max. rezný priemer	mm	28
Hmotnosť podľa procedúry EPTA č. 01:2014 ^{A)}	kg	4,3 (2 Ah) – 4,8 (4 Ah) – 4,9 (6 Ah)
Výrobné číslo		pozrite si typový štítok na záhradnom náradí
Odporúčaná teplota okolia pri nabíjaní	°C	0 ... +35
Povolená teplota okolia počas prevádzky ^{B)} a uskladnenia	°C	-10 ... +40
Typ batérie		36 V 2,0 Ah, 4,0 Ah, 6,0 Ah

A) Závisí od použitej batérie

B) Obmedzená prevádzka pri teplotách < 0 °C

Informácie týkajúce sa hluku/vibrácií

Hladiny hluku sú určené na základe normy

EN 62841-4-2:2019.

Typické hladiny hluku generované produktom a vážené podľa krivky A sú: Hladina akustického tlaku 75 dB(A); hladina akustického výkonu 95 dB(A). Nepresnosť K = 2,0 dB.

Používajte ochranu sluchu!

Celkové hodnoty vibrácií a_h (súhrnná hodnota triaxiálneho vektora) a nepresnosť K určené podľa normy EN 62841-4-2:2019: a_h 5,0 m/s², K = 2,0 m/s².

Deklarovaná celková hodnota (hodnoty) vibrácií a deklarovaná hodnota (hodnoty) emisií hluku boli namerané v súlade so štandardnou skúšobnou metódou a môže sa použiť na porovnanie rôznych náradí medzi sebou.

Deklarovaná celková hodnota (hodnoty) vibrácií a deklarovaná hodnota (hodnoty) emisií hluku sa môžu použiť aj pri predbežnom hodnotení vystavenia.

Emisie vibrácií a hluku pri skutočnom používaní elektrického náradia sa môžu líšiť od deklarovanej hodnôt v závislosti od spôsobu, akým sa náradie používa, najmä od toho, aký druh obrobku sa spracováva; a od potreby identifikovať bezpečnostné opatrenia na ochranu obsluhy, ktoré sú založené na odhade opatrení vystavenia v skutočných podmienkach používania (berúc do úvahy všetky časti pracovného cyklu, ako sú časy, keď je náradie vypnuté a kedy okrem času spustenia beží naprázdno).

Zapnutie

Pre vašu bezpečnosť

- ▶ **Výstraha:** Pred nastavovaním a čistením záhradného nástroja ho vypnite a vyberte z neho batériu.
- ▶ Čepele sa pohybujú ešte zlomok sekundy po vypnutí plotostrihu.
- ▶ Nedotýkajte sa rotujúcich čepelí.

Nabíjanie batérie

- ▶ **Venujte pozornosť sieťovému napätiu.** Napätie zdroja energie musí zodpovedať napätiu špecifikovanému na výkonnostnom štítku nabíjačky.

Batéria je vybavená systémom monitorovania teploty, ktorý umožňuje nabíjanie iba v rozsahu teplôt od 0 °C do 35 °C. Tým sa zabezpečí dlhá životnosť batérie.

Poznámka: Batéria sa dodáva čiastočne nabitá. Na zabezpečenie úplnej kapacity batériu pred prvým použitím úplne nabite pomocou nabíjačky.

Lítium-iónové batérie možno nabíjať kedykoľvek bez toho, aby sa znížila ich životnosť. Prerušenie nabíjania nemá za následok poškodenie batérie.

Ochrana „Electronic Cell Protection (ECP)“ chráni lítium-iónovú batériu pred hlbokým vybitím. Keď sa batéria vybitá, zariadenie sa vypne prostredníctvom ochranného obvodu: Výrobok prestal fungovať.

Po automatickom vypnutí výrobku nepokračujte v stláčaní vypínača. Mohla by sa poškodiť batéria.

Dodržiujte pokyny pre likvidáciu batérie.

Vloženie/vybratie batérie (pozrite si obrázok B)

Poznámka: Používanie nevhodných batérií môže viesť k poruchám alebo poškodeniu zariadenia.

Vložte nabitú batériu (9). Dbajte na to, aby bola batéria správne vložená.

Ak chcete vybrať batériu (9) zo zariadenia stlačte tlačidlo odomknutia batérie (7) a vytiahnite batériu.

Prevádzka

Zapnutie a vypnutie (pozrite si obrázky D–C)

Hneď po vložení batérie a po tom, čo začujete cvaknutie, (pozrite si obrázok B), súčasne stlačte predný spínač (3) a spínač na zadnej rukoväti (2).

Ak chcete zariadenie vypnúť, uvoľnite buď spínač na zadnej rukoväti (2) alebo spínač na prednej rukoväti (3) alebo oboje súčasne.

Rezanie

Aj keď roztvorenie zubov umožňuje rezanie dreva až do Ø 28 mm, hrot čepele je navrhnutý tak, aby prerezal aj ťažšie listie.

Práca s plotostrihom (pozrite si obrázok E)

Posúvajte plotostrih rovnomerne dopredu pozdĺž línie rezu. Obojstranná rezacia čepeľ umožňuje rezanie v oboch smeroch alebo pohybom zo strany na stranu. Najprv reže živý plot po stranách, potom navrchu.

Na dosiahnutie rovného rezu po stranách odporúčame rezať zdola nahor v smere rastu. Mladšie výhonky sa zvyknú pohybovať s smerom von, keď sa strihajú zhora nadol, čo vedie k plytkým miestam alebo dieram v živom plote. Ak chcete dosiahnuť rovný povrch, upevnite po dĺžke živého plotu kus povrazu v požadovanej výške a použite ho ako vodidlo na zarovnanie. Živý plot strihajte tesne nad šnúrou. Dávajte pozor, aby ste neprezerali žiadne predmety, ako napríklad drôty. Čepeľ alebo pohon sa môžu poškodiť.

Funkcia na zabránenie blokovania

Ak sa čepeľ zasekne na pevnom materiáli, zvýši sa zaťaženie motora. Inteligentná mikroelektronika zaznamená tento stav preťaženia a opakovane spustí spätný chod motora, aby sa zabránilo zaseknutiu a aby sa prerezala vetva. Toto počítaťelné spätné rezanie pokračuje až 6 cyklov po stlačení spínača.

Po prerezaní vetvy pokračuje záhradný výrobok vo svojom normálnom režime alebo v prípade, že stav preťaženia pokračuje, čepele sa automaticky zastavia v otvorenej polohe (napríklad v prípade, že náhodne dôjde k zablokovaniu záhradného výrobku časťou kovového plotu).

Odstraňovanie porúch



Plotostrih

Problém	Možná príčina	Opravná činnosť
Plotostrih nefunguje	Batéria je vybitá	Dobite batériu, pozrite si aj časť „Nabíjanie batérie“
	Batéria nie je úplne pripojená	Uistite sa, že sú zapojené obe úrovne blokovania
Plotostrih funguje prerušovane	Vnútrošná kabeláž záhradného náradia je chybná	Kontaktujte predajcu
	Pokazený vypínač	Kontaktujte predajcu
	Motor sa opakovane otáča a po 3 sekundách sa zastaví.	Pozrite si časť „Prevádzkové tipy“ (Funkcia na zabránenie blokovania)
Motor beží, ale čepele zostávajú nehybné	Interná chyba	Kontaktujte predajcu
Rezacia čepeľ je horúca	Rezacia čepeľ je tupá	Nechajte čepeľ nabrúsiť
	Na rezacej čepeľi sú preliačiny	Nechajte čepeľ skontrolovať/opraviť
	Príliš veľké trenie v dôsledku nedostatku maziva	Naneste lubrikačný sprej
Čepeľ sa nepohybuje	Batéria je vybitá	Dobite batériu, pozrite si aj časť „Nabíjanie batérie“
	Zariadenie je chybné	Kontaktujte predajcu
Nadmerné vibrácie/hluk	Zariadenie je chybné	Kontaktujte predajcu
Čas strihania je po nabití batérie príliš krátky	Príliš veľké trenie v dôsledku nedostatku maziva	Naneste lubrikačný sprej
	Čepeľ je potrebné vyčistiť	Vyčistite čepeľ
	Zlá technika rezania	Pozrite si časť „Prevádzkové tipy“ (obrázok E)
	Batéria nie je plne nabitá	Dobite batériu, pozrite si aj časť „Nabíjanie batérie“
Čepele bežia pomaly alebo funkcia na zabránenie blokovania nefunguje	Batéria je uložená mimo teplotného rozsahu batérie	Nechajte batériu prirodzene zohriať na izbovú teplotu (v rozsahu prevádzkovej teploty batérie 0 – 35 °C)

Problém	Možná príčina	Opravná činnosť
Blikajúca červená kontrolka nabitia batérie	Batéria nie je (správne) vložená	Správne vložte batériu do nabíjačky
	Znečistené kontakty batérie	Vyčistite kontakty batérie (napr. niekoľkonásobným vložením a vybratím batérie) alebo vymeňte batériu
Nie je možné nabíjanie	Batéria je chybná	Vymeňte batériu
Indikátory nabitia batérie sa nerozsvietili	Nabíjačka batérii nie je (správne) pripojená do elektrickej siete	Zástrčka prívodného kábla (úplne) zasuňte do elektrickej zásuvky
	Nefunkčná elektrická zásuvka, prívodný kábel alebo nabíjačka batérii	Skontrolujte napätie v elektrickej sieti, nechajte nabíjačku skontrolovať v autorizovanom servise elektrického náradia Honda

Údržba a servis

Údržba, čistenie a skladovanie (pozrite si obrázok F a G)

- **Pred vykonávaním prác na záhradnom náradí (napr. údržbe, výmene nástroja a pod.), ako aj pri preprave a uskladnení, z neho vyberte batériu.** V opačnom prípade hrozí pri nechcenom stlačení vypínača riziko zranenia.
- **Na zabezpečenie bezpečnej a správnej prevádzky vždy udržiavajte výrobok čistý.**

Na záhradný výrobok nepokladajte žiadne predmety. Na zabezpečenie bezpečnej a efektívnej prevádzky, vždy udržiavajte produkt a vetracie otvory čisté. Zariadenie nikdy nešpliechajte vodou.

Zariadenie nikdy neponorajte do vody. Zariadenie skladujte na bezpečnom, suchom mieste, mimo dosahu detí.

Na zariadenie nepokladajte žiadne predmety. Skontrolujte, či sú všetky matice a skrutky utiahnuté, aby ste zaistili bezpečnú prácu so zariadením.

Zariadenie kontrolujte a opotrebované alebo poškodené diely z bezpečnostných dôvodov vymeňte.

Uistite sa, že namontované náhradné diely sú schválené spoločnosťou Honda.

Údržba batérie

Na optimálne využitie batérie použite nasledujúce postupy:

- Batériu chráňte pred vlhkosťou a vodou.
- Zariadenie a batériu skladujte iba v teplotnom rozsahu od -20°C do 50°C . Napríklad nenechávajte batériu v aute v lete.
- Batériu sa odporúča neskladovať v zariadení, ale oddelene.
- Nenechávajte batériu v zariadení na priamom slnečnom svetle.
- Ideálne podmienky uskladnenia batérie sú 5°C .
- Z času na čas ventilačné otvory batérie očistite čistou a suchou mäkkou kefkou.

Výrazne kratšia doba prevádzky po nabití batérie znamená, že batéria je opotrebovaná a je potrebné ju vymeniť.

Popredajný servis a servis aplikácií

V prípade problému s vaším produktom, hoci je to málo pravdepodobné, prosím, kontaktujte autorizovaný servis Honda.

Preprava

Pre odporúčane lítium-iónové batérie platia zákony o doprave nebezpečného tovaru. Používateľ môže prepravovať batérie po zemi bez ďalších obmedzení. Pri preprave tretími stranami (napr. leteckou prepravou alebo zasielateľskou spoločnosťou) je potrebné dodržiavať špeciálne požiadavky na balenie a označenie. Pri príprave produktu na prepravu sa vyžaduje konzultácia s odborníkom na nebezpečné materiály.

Batérie odosielajte iba za podmienky, že ich vonkajší obal nie je poškodený. Otvorené kontakty zalepte páskou alebo ich zakryte a batériu zabaľte tak, aby sa v prepravnom obale nemohla pohybovať. Dbajte aj na dodržiavanie prípadných prísnejších národných regulácií.

Likvidácia



Batérie, príslušenstvo a obaly by sa mali triediť na životné prostredie šetriacu recykláciu.



Zariadenie a batérie/nabíjateľné batérie neodhadzujte do komunálneho odpadu!

Iba pre krajiny EÚ:

V zmysle európskej smernice 2012/19/EÚ musí byť elektrické náradie, ktoré už nie je použiteľné, a v zmysle európskej smernice 2006/66/ES, musia byť chybné alebo použité batérie separované a zlikvidované spôsobom, ktorý nepoškodzuje životné prostredie.

Ak sa odpad z elektrických a elektronických zariadení nesprávne zlikviduje, môže mať škodlivé následky na životné prostredie a ľudské zdravie, kvôli potenciálnej prítomnosti nebezpečných látok.

Batérie:**Lítium-iónové:**

Dodržujte pokyny v časti o preprave (pozrite si „Preprava“, strana 55).

Major Honda distributor addresses Adresses des principaux distributeurs Honda Honda Vertriebsniederlassungen Indirizzi dei principali distributori Honda Adressen van Honda-importeurs Adresser till större Honda-återförsäljare Adresy hlavných obchodných zastúpení Honda

AUSTRIA

Honda Motor Europe Ltd
Hondastraße 1
2351 Wiener Neudorf
Tel.: +43 (0)2236 690 0
Fax: +43 (0)2236 690 480
<http://www.honda.at>
✉ HondaPP@honda.co.at

BALTIC STATES

**(Estonia/Latvia/
Lithuania)**
NCG Import Baltics OU
Meistri 12
13517 Tallinn
Harju County Estonia
Tel.: +372 651 7300
Fax: +372 651 7301
✉ info.baltic@ncgimport.com

BELARUS

JV "Scanlink" Ltd.
Montazhnikov lane 4th, 5-16
Minsk 220019
Republic of Belarus
Tel. +375172349999
fax +375172380404
✉ honda@scanlink.by

BELGIUM

Honda Motor Europe Ltd
Doornveld 180-184
1731 Zellik
Tel.: +32 2620 10 00
Fax: +32 2620 10 01
<http://www.honda.be>
✉ bh_pe@honda-eu.com

BULGARIA

Premium Motor Ltd
Andrey Lyapchev Blvd no 34
1797 Sofia
Bulgaria
Tel.: +3592 423 5879
Fax: +3592 423 5879
<http://www.hondamotor.bg>
✉ office@hondamotor.bg

CROATIA

AS Domžale Moto center d.o.o.
Brezence
SI-8216 Mirna Peč
Tel.: +386 1 562 37 00
<http://www.honda-as.com>
✉ info@honda-as.com

CYPRUS

Powerline Products Ltd
Cyprus - Nicosia
Vasilias 18 2232 Latsia
Tel: 003579490421
✉ info@powerlinecy.com
<http://www.powerlinecy.com>

CZECH REPUBLIC

BG Technik cs. a.s.
U Zavadiste 251/8
15900 Prague 5 - Velka
Chuchle
Tel.: +420 2 838 70 850
Fax: +420 2 667 111 45
<http://www.honda-stroje.cz>

DENMARK

TIMA A/S
Ryttermarken 10
DK-3520 Farum
Tel.: +45 36 34 25 50
Fax: +45 36 77 16 30
<http://www.tima.dk>

FINLAND

OY Brandt AB.
Tuuskankitie 7B
01740 Vantaa
Tel.: +358 20775200
Fax: +358 9 878 5276
<http://www.brandt.fi>

FRANCE

Honda Motor Europe Ltd
Division Produit d'Equipement
Parc d'activités de Pariest,
Allée du 1er mai
Croissy Beaubourg BP46, 77312
Marne La Vallée Cedex 2
Tel.: 01 60 37 30 00
Fax: 01 60 37 30 86
<http://www.honda.fr>
✉ espace-client@honda-eu.com

GERMANY

**Honda Deutschland
Niederlassung der Honda Motor
Europe Ltd.**
Hanauer Landstraße 222-224
D-60314 Frankfurt
Tel.: 01805 20 20 90
Fax: +49 (0)69 83 20 20
<http://www.honda.de>
✉ info@post.honda.de

GREECE

Technellas S.A.
92 Athinon Ave
10442 Athens, Greece
Tel: +30 210 519 31 10
Fax: +30 210 519 31 14
✉ mail@technellas.gr

HUNGARY

MP Motor Co. Ltd.
Kamaraerdei ut 3.
2040 Budaors
Tel.: +36 23 444 971
Fax: +36 23 444 972
<http://www.hondakisgepek.hu>
✉ info@hondakisgepek.hu

IRELAND

Two Wheels Ltd
M50 Business Park, Ballymount
Dublin 12
Tel.: +353 1 4361900
Fax: +353 1 4607851
<http://www.hondaireland.ie>
✉ sales@hondaireland.ie

ISRAEL

**Mayer's Cars and Trucks Co.Ltd.-
Honda Division**
Shevah 5, Tel Aviv, 6777936
Israel
+972-3-6953162
✉ Oren@mct.co.il

ITALY

Honda Motor Europe Ltd
Via della Cecchignola, 13
00143 Roma
Tel.: +848 846 632
Fax: +39 065 6928 400
<http://www.hondaitalia.com>
✉ info.power@honda-eu.com

NORTH MACEDONIA

AS Domžale Moto center d.o.o.
Brezence
SI-8216 Mirna Peč
Tel.: +386 1 562 37 00
<http://www.honda-as.com>
✉ info@honda-as.com

MALTA

**The Associated Motors
Company Ltd.**
New Street in San Gwakkin Road
Mriehel Bypass, Mriehel QRM17
Tel.: +356 21 498 561
Fax: +356 21 480 150
✉ mgalea@gasanzammit.com

NORWAY

Berema AS
P.O. Box 454 1401 Ski
Tel.: +47 64 86 05 00
Fax: +47 64 86 05 49
<http://www.berema.no>
✉ berema@berema.no

POLAND

Aries Power Equipment
Puławska 467
02-844 Warszawa
Tel.: +48 (22) 861 43 01
Fax: +48 (22) 861 43 02
<http://www.ariespower.pl>
<http://www.mojahonda.pl>
✉ info@ariespower.pl

PORTUGAL

GROW PORTUGAL de Forza
Rua Fontes Pereira de Melo, 16
Abrunheira, 2714-506 Sintra
Tel.: +351 211 303 000
Fax: +351 211 303 003
<http://www.grow.com.pt>
✉ geral@grow.com.pt

ROMANIA

Agriros SRL
Sacadai Str Principala
Nr 444/A Jud. Bihor
Romania
Tel: (+4) 0259 458 336
✉ info@agriros.com

SERBIA & MONTENEGRO

AS Domžale Moto center d.o.o.
Brezence
SI-8216 Mirna Peč
Tel.: +386 1 562 37 00
<http://www.honda-as.com>
✉ info@honda-as.com

SLOVAK REPUBLIC

Honda Motor Europe Ltd
Slovensko, organizačná zložka
Prievozská 6 821 09 Bratislava
Tel.: +421 2 3213111
Fax: +421 2 3213112
<http://www.honda.sk>

SLOVENIA

AS Domžale Moto center d.o.o.
Brezence
SI-8216 Mirna Peč
Tel.: +386 1 562 37 00
<http://www.honda-as.com>
✉ info@honda-as.com

SPAIN & all Provinces

Greens Power Products, S.L.
Poligono Industrial Congost -
Av Ramon Cluans n° 2
08530 La Garriga - Barcelona
Tel.: +34 93 8760 50 25
Fax: +34 93 871 81 80
<http://www.hondencasaca.com>

SWEDEN

**Honda Motor Europe Ltd filial
Sverige**
Box 31002 - Långhusgatan 4
215 86 Malmö
Tel.: +46 (0)40 600 23 00
Fax: +46 (0)40 600 23 19
<http://www.honda.se>
✉ hpesinfo@honda-eu.com

SWITZERLAND

**Honda Motor Europe Ltd.
Succursale de Satigny/Genève**
Rue de la Bergère 5
1242 Satigny
Tel.: +41 (0)22 989 05 00
Fax: +41 (0)22 989 06 60
<http://www.honda.ch>

TURKEY

**Anadolı Motor Uretim Ve
Pazarlama AS**
Sakirpinar Mah
Albayrak Sok No 4
Cayirova 41420
Kocaeli
Tel.: +90 262 999 23 00
Fax: +90 262 658 94 17
<http://www.anadolımotor.com.tr>
✉ antor@antor.com.tr

UKRAINE

Dnipro Motor LLC
3, Bondarsky Alley,
Kyiv, 04073, Ukraine
Tel: +380 44 537 25 76
Fax: +380 44 501 54 27
✉ igor.lobunets@honda.ua

UNITED KINGDOM

Honda Motor Europe Ltd
Gain Road
Bracknell
Berkshire
RG12 1 HL
Tel.: +44 (0)845 200 8000
<http://www.honda.co.uk>

“UK Declaration of Conformity” CONTENT OUTLINE

DESCRIPTION DU CONTENU de la « Déclaration de conformité pour le Royaume-Uni »

„UK-Konformitätserklärung“ INHALTSÜBERSICHT

DESCRIZIONE DEL CONTENUTO DELLA "Dichiarazione di conformità Regno Unito"

OVERZICHT "Conformiteitsverklaring VK"

”UK-försäkran om överensstämmelse” INNEHÅLLSÖVERSIKT

PREHLAD OBSAHU „Vyhlasenia UK o zhode“

UK Declaration of Conformity

The undersigned, Peter Neckebroeck, herewith declares that the machinery described below fulfils all the relevant provisions of:

- The Supply of Machinery (Safety) Regulations 2008
- The Electromagnetic Compatibility Regulations 2016
- The Noise Emission in the Environment by Equipment for use Outdoors Regulations 2001
- The Restriction of the Use of Certain Hazardous Substances in Electrical and Electronic Equipment Regulations 2012

Description of the machinery:

Product: hedge trimmer
Function: trimming hedges

Model	Type	Serial number
HHH 36BXB	E65T	

Manufacturer

Honda Motor Europe Ltd
Cain Road, Bracknell, Berkshire,
RG12 1HL, United Kingdom

References to applied standards

EN 62841-1:2015/AC:2015
EN 62841-4-2:2019
EN IEC 55014-1:2021
EN IEC 55014-2:2021
EN IEC 63000:2018

Outdoor noise Regulations

Measured sound power (dB(A)): 95
Guaranteed sound power (dB(A)): 97
Conformity assessment procedure: Schedule 8
Approved body: -

Done at:

Aalst, BELGIUM

Date:

Peter Neckebroeck
Head of Certification
Honda Motor Europe Ltd - Aalst Office

“EC Declaration of Conformity” CONTENT OUTLINE**DESCRIPTION DU CONTENU de la « Déclaration de conformité CE »****„EC-Konformitätserklärung“ INHALTSÜBERSICHT****DESCRIZIONE DEL CONTENUTO DELLA "Dichiarazione CE di conformità"****OVERZICHT "Conformiteitsverklaring EC"****"EG-försäkran om överensstämmelse" INNEHÅLLSÖVERSIKT****PREHLAD OBSAHU „Vyhlasenia ES o zhode“****EC Declaration of Conformity**

1. The undersigned, Peter Neckebroeck, on behalf of the authorized representative, herewith declares that the machinery described below fulfils all the relevant provisions of:

- Directive 2006/42/EC on machinery
- Directive 2014/30/EU on electromagnetic compatibility
- Directive 2000/14/EC - 2005/88/EC on outdoor noise
- Directive 2011/65/EU - (EU) 2015/863 on the restriction of the use of certain hazardous substances in electrical and electronic equipment

2. Description of the machinery

- a) Product: hedge trimmer
b) Function: trimming hedges

c) Model	d) Type	e) Serial number
HHH 36BXB	E65T	

3. Manufacturer

Honda Motor Europe Ltd.
Cain Road, Bracknell, Berkshire
RG12 1HL, United Kingdom

4. Authorized representative and able to compile the technical documentation

Honda Motor Europe Ltd – Aalst Office
Wijngaardveld 1 (Noord V), 9300 Aalst - Belgium

5. References to applied standards

EN 62841-1:2015/AC:2015
EN 62841-4-2:2019
EN IEC 55014-1:2021
EN IEC 55014-2:2021
EN IEC 63000:2018

6. Outdoor noise Directive

- a) Measured sound power (dB(A)): 95
b) Guaranteed sound power (dB(A)): 97
c) Conformity assessment procedure: ANNEX V
d) Notified body: N/A

7. Done at: Aalst, BELGIUM

8. Date:

Peter Neckebroeck
Head of Certification

Français. (French)	Italiano (Italian)	Deutsch (German)
<p>Déclaration CE de Conformité</p> <p>1. Le sous signé, Peter Neckebroek, de la part du représentant autorisé, déclare que la machine décrite ci-dessous répond à toutes les dispositions applicables de</p> <ul style="list-style-type: none"> * Directive Machine 2006/42/CE * Directive 2014/30/UE sur la compatibilité électromagnétique * Directive 2000/14/CE - 2005/88/CE des émissions sonores dans l'environnement des matériels destinés à être utilisés à l'extérieur des bâtiments * Directive 2011/65/UE - (UE) 2015/863 relative à la limitation de l'utilisation de certaines substances dangereuses dans les équipements électriques et électroniques <p>2. Description de la machine</p> <p>a) Produit : Taille-haie</p> <p>b) Fonction : tailler une haie</p> <p>c) Modèle</p> <p>d) Type</p> <p>e) Numéro de série</p> <p>3. Constructeur</p> <p>4. Représentant autorisé et en charge des éditions de documentation techniques</p> <p>5. Référence aux normes appliquées</p> <p>6. Directive des émissions sonores dans l'environnement des matériels destinés à être utilisés à l'extérieur des bâtiments</p> <p>a) Puissance acoustique mesurée</p> <p>b) Puissance acoustique garantie</p> <p>c) Procédure d'évaluation de conformité</p> <p>d) Organisme notifié</p> <p>7. Fait à 8. Date</p>	<p>Dichiarazione CE di Conformità</p> <p>1. Il sottoscritto, Peter Neckebroek, in qualità di rappresentante autorizzato, dichiara qui di seguito che la macchina sotto descritta soddisfa tutte le disposizioni pertinenti delle:</p> <ul style="list-style-type: none"> * Direttiva macchine 2006/42/CE * Direttiva sulla compatibilità elettromagnetica 2014/30/UE * Direttiva sulla emissione acustica delle macchine e attrezzature destinate a funzionare all'aperto 2000/14/CE - 2005/88/CE * Direttiva 2011/65/UE - (UE) 2015/863 sulla restrizione dell'uso di determinate sostanze pericolose nelle apparecchiature elettriche ed elettroniche <p>2. Descrizione della macchina</p> <p>a) Prodotto: Tagliasiepi</p> <p>b) Funzione: Taglio di siepi</p> <p>c) Modello</p> <p>d) Tipo</p> <p>e) Numero di serie</p> <p>3. Costruttore</p> <p>4. Rappresentante autorizzato e competente per la compilazione della documentazione tecnica</p> <p>5. Riferimento alle norme applicate</p> <p>6. Direttiva sulla emissione acustica delle macchine e attrezzature destinate a funzionare all'aperto</p> <p>a) Livello di potenza sonora misurato</p> <p>b) Livello di potenza sonora garantito</p> <p>c) Procedura di valutazione della conformità</p> <p>d) Organismo notificato</p> <p>7. Fatto a 8. Data</p>	<p>EG-Konformitätserklärung</p> <p>1. Der Unterzeichner, Peter Neckebroek erklärt hiermit im Namen der Bevollmächtigten, dass das hierunter genannte Maschine allen einschlägigen Bestimmungen der * entspricht.</p> <ul style="list-style-type: none"> * Maschinenrichtlinie 2006/42/EG * Richtlinie der Elektromagnetischen Kompatibilität 2014/30/UE * Geräuschrichtlinie im Freien 2000/14/EG - 2005/88/EG * Richtlinie 2011/65/UE - (EU) 2015/863 zur Beschränkung der Verwendung bestimmter gefährlicher Stoffe in Elektro- und Elektronikgeräten <p>2. Beschreibung der Maschine</p> <p>a) Produkt: Heckenscherer</p> <p>b) Funktion: Hecke schneiden</p> <p>c) Modell</p> <p>d) Typ</p> <p>e) Seriennummer</p> <p>3. Hersteller</p> <p>4. Bevollmächtigter und in der Position, die technische Dokumentation zu erstellen</p> <p>5. Verweis auf aufwendbare Standards</p> <p>6. Geräuschrichtlinie im Freien</p> <p>a) gemessene Lautstärke</p> <p>b) Schalleistungspegel</p> <p>c) Konformitätsbewertungs Ablauf</p> <p>d) Benannte Stelle</p> <p>7. Ort 8. Datum</p>
<p>EG-verklaring van overeenstemming</p> <p>1. Ondergetekende, Peter Neckebroek, in naam van de gemachtigde van de fabrikant, verklaart hiermee dat het hieronder beschreven machine voldoet aan alle toepasselijke bepalingen van:</p> <ul style="list-style-type: none"> * Richtlijn 2006/42/EG betreffende machines * Richtlijn 2014/30/UE betreffende elektromagnetische overeenstemming * Richtlijn 2000/14/EG - 2005/88/EG betreffende geluidsemissie (openlucht) * Richtlijn 2011/65/UE - (EU) 2015/863 betreffende beperking van het gebruik van bepaalde gevaarlijke stoffen in elektrische en elektronische apparatuur <p>2. Beschrijving van de machine</p> <p>a) Product: Heggeschaar</p> <p>b) Functie: hagen scheren</p> <p>c) Model</p> <p>d) Type</p> <p>e) Seriennummer</p> <p>3. Fabrikant</p> <p>4. Gemachtigde van de fabrikant en in staat om de technische documentatie samen te stellen</p> <p>5. Referentie voor toegepaste normen</p> <p>6. Geluidsemissierichtlijn (openlucht)</p> <p>a) Gemeten geluidsvormigensniveau</p> <p>b) Gewaarborgd geluidsvormigensniveau</p> <p>c) Conformiteitsbeoordelingsprocedure</p> <p>d) Aangemelde instantie</p> <p>7. Plaats 8. Datum</p>	<p>EF OVERENSTEMMELSEERKLÆRING</p> <p>1. UNDERTEGNEDE, Peter Neckebroek, PÅ VEGNE AF DEN AUTORISEREDE REPRÆSENTANT, ERKLÆRER HERMED AT MASKINEN, SOM ER BESKREVET NEDENFOR, OPFYLDER ALLE RELEVANTE BESTEMMELSER I FØLGENE:</p> <ul style="list-style-type: none"> * MASKINDIREKTIV 2006/42/EF * EMC-DIREKTIV 2014/30/UE * DIREKTIV OM STØJEMMISSION 2000/14/EF - 2005/88/EF * Direktiv 2011/65/UE - (EU) 2015/863 om begrænsning af anvendelsen af visse farlige stoffer i elektrisk og elektronisk udstyr <p>2. BESKRIVELSE AF PRODUKTET</p> <p>a) Produkt: Hækklipper</p> <p>b) ANVENDELSE: Hækklipning</p> <p>c) Model</p> <p>d) TYPE</p> <p>e) SERIENUMMER</p> <p>3. PRODUCENT</p> <p>4. AUTORISERET REPRÆSENTANT OG I STAND TIL AT UDARBEJDE DEN TEKNISKE DOKUMENTATION</p> <p>5. Henvisning til anvendte standarder</p> <p>6. DIREKTIV OM STØJEMMISSION FRA MASKINER TIL UDENDØRS BRUG</p> <p>a) MÅLT LYDEFFEKTNIVEAU</p> <p>b) GARANTERET LYDEFFEKTNIVEAU</p> <p>c) PROCEDURE FOR OVERENSTEMMELSESVURDERING</p> <p>d) BEMYNDIGET ORGAN</p> <p>7. STED 8. DATO</p>	<p>ΕΚ-Δήλωση συμμόρφωσης</p> <p>1. Ο κάτωθι υπογεγραμμένος, Peter Neckebroek, εκ μέρους του εξουσιοδοτημένου αντιπροσώπου με το παρόν δηλώνει ότι το παρακάτω περιγραφόμενο όχημα πληροί όλες τις σχετικές προδιαγραφές του:</p> <ul style="list-style-type: none"> * Οδηγία 2006/42/ΕΚ για μηχανές * Οδηγία 2014/30/ΕΕ για την ηλεκτρομαγνητική συμβατότητα * Οδηγία 2000/14/ΕΚ - 2005/88/ΕΕΚ για το επίπεδο θορύβου σε εξωτερικούς χώρους * Οδηγία 2011/65/ΕΕ - (ΕΕ) 2015/863 για τον περιορισμό της χρήσης ορισμένων επικίνδυνων ουσιών σε ηλεκτρικό και ηλεκτρονικό εξοπλισμό <p>2. Περιγραφή μηχανήματος</p> <p>a) προϊόν: Ψαλίδι Μπουρντούρας</p> <p>b) Λειτουργία: για διαμόρφωση θάμνων</p> <p>c) Μοντέλο</p> <p>d) Τύπος</p> <p>e) Αριθμός σειράς παραγωγής</p> <p>3. Κατασκευαστής</p> <p>4. Εξουσιοδοτημένος αντιπρόσωπος και είναι σε θέση να καταρτίσει τον τεχνικό φάκελο</p> <p>5. Παραπομπή στα ισχύοντα πρότυπα</p> <p>6. Οδηγία επίπεδου θορύβου εξωτερικών χώρων</p> <p>a) Μετρηθείσα ηχητική ένταση</p> <p>b) Εγγυημένη ηχητική ένταση</p> <p>c) Διαδικασία πιστοποίησης</p> <p>d) Οργανισμός πιστοποίησης</p> <p>7. Η δοκιμή έγινε 8. Ημερομηνία</p>
<p>EG-försäkran om överensstämmelse</p> <p>1. Undertecknad, Peter Neckebroek, på uppdrag av auktoriserad representant, deklarerar härmed att maskinen beskriven nedan fullföljer alla relevanta bestämmelser enligt:</p> <ul style="list-style-type: none"> * Direktiv 2006/42/EG gällande maskiner * Direktiv 2014/30/UE gällande elektromagnetisk kompatibilitet * Direktiv 2000/14/EG - 2005/88/EG gällande buller utomhus * Direktiv 2011/65/UE - (EU) 2015/863 om begränsning av användning av vissa farliga ämnen i elektrisk och elektronisk utrustning <p>2. Maskinbeskrivning</p> <p>a) Produkt: Häcksax</p> <p>b) Funktion: häckklippning</p> <p>c) Modell</p> <p>d) Typ</p> <p>e) Seriennummer</p> <p>3. Tillverkare</p> <p>4. Auktoriserad representant och ska kunna sammanställa teknisk dokumentation</p> <p>5. Referens för tillämpad standard</p> <p>6. Direktiv för buller utomhus</p> <p>a) Uppmått ljudnivå</p> <p>b) Garanterad ljudnivå</p> <p>c) Förfarande för bedömning</p> <p>d) Anmälda organ</p> <p>7. Utfärdat vid 8. Datum</p>	<p>Declaración de Conformidad CE</p> <p>1. El abajo firmante, Peter Neckebroek, en representación del representante autorizado, adjunto declara que la máquina abajo descrita, cumple las cláusulas relevantes de:</p> <ul style="list-style-type: none"> * Directiva 2006/42/CE de maquinaria * Directiva 2014/30/UE de compatibilidad electromagnética * Directiva 2000/14/CE - 2005/88/CE de ruido exterior * Directiva 2011/65/UE - (UE) 2015/863 sobre restricciones a la utilización de determinadas sustancias peligrosas en aparatos eléctricos y electrónicos <p>2. Descripción de la máquina</p> <p>a) Producto: Cortacesos</p> <p>b) Función: Cortar vallas de setos</p> <p>c) Modelo</p> <p>d) Tipo</p> <p>e) Número de serie</p> <p>f) Fabricante</p> <p>3. Representante autorizado que puede compilar el expediente técnico</p> <p>4. Referencia a normas aplicadas</p> <p>5. Directiva sobre ruido exterior</p> <p>a) Potencia sonora Garantizada</p> <p>b) Potencia sonora Garantizada</p> <p>c) Procedimiento evaluación conformidad</p> <p>d) Organismo notificado</p> <p>7. Realizado en 8. Fecha</p>	<p>CE -Declaratie de Conformitate</p> <p>1. Subsemnatul Peter Neckebroek, în numele reprezentantului autorizat, declar prin prezenta faptul ca echipamentul descris mai jos îndeplinește toate condițiile necesare din:</p> <ul style="list-style-type: none"> * Directiva 2006/42/CE privind echipamentul * Directiva 2014/30/UE privind compatibilitatea electromagnetică * Directiva 2000/14/CE - 2005/88/CE privind poluarea fonică în spațiu deschis * Directiva 2011/65/UE - (UE) 2015/863 privind restricțiile de utilizare a anumitor substanțe periculoase în echipamentele electrice și electronice <p>2. Descrierea echipamentului</p> <p>a) Produsul: Masina de tuns gard viu</p> <p>b) Domeniul de utilizare: fasonarea gardului viu</p> <p>c) Model</p> <p>d) Tip</p> <p>e) Serie produs</p> <p>3. Producător</p> <p>4. Reprezentant autorizat și abilitat să realizeze documentația tehnică</p> <p>5. Referință la standardele aplicate</p> <p>6. Directiva privind poluarea fonică în spațiu închis</p> <p>a) Puterea acustică măsurată</p> <p>b) Puterea acustică maxim garantată</p> <p>c) Procedura de evaluare a conformității</p> <p>d) Notificari</p> <p>7. Emisa la 8. Data</p>

Português (Portuguese)	Polski (Polish)	Suomi / Suomen kieli (Finnish)
<p>Declaração CE de Conformidade</p> <p>1. O abaixo assinado, Peter Neckebroek, declara deste modo, em nome do mandatário, que a máquina abaixo descrito cumpre todas as estipulações relevantes da:</p> <ul style="list-style-type: none"> * Directiva 2006/42/CE relativa às máquinas * Directiva 2014/30/UE relativa à compatibilidade electromagnética * Directiva 2000/14/CE - 2005/88/CE relativa às emissões sonoras para o meio ambiente dos equipamentos para utilização no exterior * Directiva 2011/65/UE - (UE) 2015/863 relativa à restrição do uso de determinadas substâncias perigosas em equipamentos eléctricos e electrónicos <p>2. Descrição da máquina</p> <ol style="list-style-type: none"> a) Produto: Corta sebes b) Função: corte de sebes c) Modelo d) Tipo <ol style="list-style-type: none"> 1. Número de série 2. Fabricante 4. Mandatário com capacidade para compilar documentação técnica 5. Referência às normas aplicadas 6. Directiva relativa às emissões sonoras para o meio ambiente dos equipamentos para utilização no exterior <ol style="list-style-type: none"> a) Potência sonora medida b) Potência sonora garantida c) Procedimento de avaliação da conformidade d) Organismo notificado <p>7. Feito em 8. Data</p>	<p>Deklaracja zgodności WE</p> <p>1. Niżej podpisany, Peter Neckebroek, w imieniu upoważnionego przedstawiciela, niniejszym deklaruje, że urządzenie opisane poniżej spełnia wszystkie odpowiednie postanowienia:</p> <ul style="list-style-type: none"> * Dyrektywa Maszynowa 2006/42/WE * Dyrektywa Kompatybilności Elektromagnetycznej 2014/30/UE * Dyrektywa Hałasowa 2000/14/WE - 2005/88/WE * Dyrektywy 2011/65/UE - (UE) 2015/863 w sprawie ograniczenia stosowania niektórych niebezpiecznych substancji w sprzęcie elektrycznym i elektronicznym <p>2. Opis urządzenia</p> <ol style="list-style-type: none"> a) Produkt: Nożyce do żywopłotu b) Funkcja: przycinanie żywopłotu c) Model d) Typ <ol style="list-style-type: none"> e) Numery seryjne 3. Producent 4. Upoważniony Przedstawiciel oraz osoba upoważniona do przygotowania dokumentacji technicznej 5. Odniesienie do zastosowanych norm 6. Dyrektywa Hałasowa a) Zmierzony poziom mocy akustycznej b) Gwarantowany poziom mocy akustycznej c) Procedura oceny zgodności d) Jednostka notyfikowana <p>7. Miejsce 8. Data</p>	<p>EY-VAATIMUSTENMUKAISUUSVAKUUTUS</p> <p>1. Allekirjoittanut, Peter Neckebroek vakuuttaa valmistajan edustajana, vakuutuksella täten että alla mainittu kone/tuote täyttää kaikki seuraavia määräyksiä:</p> <ul style="list-style-type: none"> * Kone-direktiivi 2006/42/EY * Direktiivi 2014/30/EU sähkömagneettinen yhteensopivuus * Direktiivi 2000/14/EY - 2005/88/EY ympäristön melu * Direktiivi 2011/65/UE - (EU) 2015/863 tietyt vaarallisten aineiden käytön rajoittamista sähkö- ja elektroniikkalaitteissa <p>2. TUOTTEEN KUVAUS</p> <ol style="list-style-type: none"> a) Tuote: Pensasleikkuri b) Toiminto: pensasaitojen leikkaus c) Malli d) TYYPPI e) SARJANUMERO <ol style="list-style-type: none"> 3. VALMISTAJA 4. Valmistajan edustaja ja teknisten dokumenttien laatija 5. Viittaus sovellettuihin standardeihin 6. Ympäristön meludirektiivi a) Mittauksen tulokset b) Todenmukainen melutaso * Yhteensopivuuksien arvioinnin menetelmä d) Tiedonantoelin <p>7. TEHTY 8. PÄIVÄMÄÄRÄ</p>
<p>Magyar (Hungarian)</p> <p>EK-megfelelőségi nyilatkozata</p> <p>1. Alulírott Peter Neckebroek, a gyártó cég törvényes képviselőjeként nyilatkozom, hogy az általam gyártott gép megfelel az összes, alább felsorolt direktívának:</p> <ul style="list-style-type: none"> * 2006/42/EK Direktívának berendezésekre * 2014/30/EU Direktívának elektromágneses megfeleléségre * 2000/14/EC - 2005/88/EC Direktívának kültéri zajszintre * Tanács 2011/65/EU - (EU) 2015/863 egyes veszélyes anyagok elektromos és elektronikus berendezésekben való alkalmazásának korlátozásáról <p>2. A gép leírása</p> <ol style="list-style-type: none"> a) Termék: Sövénynyíró b) Funkció: sövény nyírása c) Modell d) Típus <ol style="list-style-type: none"> 1. Sorozatszám 2. Gyártó 4. Meghatározott képviselője és képes összeállítani a műszaki dokumentációt 5. Referencia az alkalmazott szabványokhoz 6. Kültéri zajszint Direktíva a) Mért hangerő b) Szavatolt hangerő c) Megfelelőségi becselési eljárás d) Kijelölt szervezet <p>7. Keltezés helye 8. Keltezés ideje</p>	<p>Česťina (Czech)</p> <p>ES - Prohlášení o shodě</p> <p>1. Podepsaný Peter Neckebroek, jako autorizovaná osoba zde potvrzuje, že stroj popsany níže splňuje požadavky příslušných opatření:</p> <ul style="list-style-type: none"> * Směrnice 2006/42/ES pro strojní zařízení * Směrnice 2014/30/EU stanovující technické požadavky na výrobky z hlediska elektromagnetické kompatibility * Směrnice 2000/14/ES - 2005/88/ES stanovující technické požadavky na výrobky z hlediska emisí hluku zařízení pro venkovní použití * Rady 2011/65/EU - (EU) 2015/863 o omezení používání některých nebezpečných látek v elektrických a elektronických zařízeních <p>2. Popis zařízení</p> <ol style="list-style-type: none"> a) Výrobek: Nůžky na živé ploty b) Funkce: Zastřihávání živých plotů c) Model d) Typ <ol style="list-style-type: none"> e) Výrobní číslo 3. Výrobce 4. Zplnomocněný zástupce a osoba pověřená kompletní technické dokumentace 5. Odkaz na platné standardy 6. Směrnice pro huk pro venkovní použití a) Naměřená akustický výkon b) Garantovaný akustický výkon c) Způsob posouzení shody d) Notifikovaná osoba <p>7. Podepsáno v 8. Datum</p>	<p>Latviešu (Latvian)</p> <p>EK atbilstības deklarācija</p> <p>1. Peter Neckebroek ar savu parakstu zem šī dokumenta, autorizētā pārstāja vārdā, paziņo, ka zemāk aprakstītais mašīna, atbilst visām zemāk norādīto direktīvu prasībām:</p> <ul style="list-style-type: none"> * Direktīva 2006/42/EK par mašīnām * Direktīva 2014/30/ES attiecībā uz elektromagnētisko savietojamību * Direktīva 2000/14/EC - 2005/88/EC par trokšņa emisiju vide * Direktīva 2011/65/ES - (ES) 2015/863 par dažu bīstamu vielu izmantošanas ierobežošanu elektriskās un elektroniskās iekārtās <p>2. Iekārtas apraksts</p> <ol style="list-style-type: none"> a) Produkts: dzīvžogu šķērse b) Funkcija: dzīvžogu apgriešana c) Modelis d) Tips e) Sērijas numurs 3. Ražotājs 4. Autorizētais pārstāvis, kas spēj sastādīt tehniko dokumentāciju 5. Atsauces uz piemērotajiem standartiem 6. Arējo trokšņu Direktīva a) Izmērītā trokšņa līmenis b) Pielaujamais trokšņa līmenis c) Atbilstības vērtējuma procedūra d) Informētā iestāde <p>7. Vieta 8. Datums</p>
<p>Slovenčina (Slovak)</p> <p>ES vyhlásenie o zhode</p> <p>1. Dolupodpísaný, Peter Neckebroek, ako autorizovaný zástupca výrobcu, týmto vyhlasuje, že uvedený stroj je v zhode s nasledovnými smernicami:</p> <ul style="list-style-type: none"> * Smernica 2006/42/ES (Strojné zariadenia) * Smernica 2014/30/EU (Elektromagnetická kompatibilita) * Smernica 2000/14/ES - 2005/88/ES (Emisie hluku) * Rady 2011/65/EU - (EU) 2015/863 o obmedzení používania určitých nebezpečných látok v elektrických a elektronických zariadeniach <p>2. Popis stroja</p> <ol style="list-style-type: none"> a) Produkt: Plotostřih b) Funkcia: Zastřihovanie živých plotov c) Model d) Typ <ol style="list-style-type: none"> e) Výrobné číslo 3. Výrobca 4. Autorizovaný zástupca schopný zostaviť technickú dokumentáciu 5. Referencia na použité normy 6. Smernica pre emisie hluku vo voľnom priestranstve a) Nameraná hladina akustického výkonu b) Zaručená hladina akustického výkonu c) Procedúra posudzovania zhody d) Notifikovaná osoba <p>7. Miesto 8. Dátum</p>	<p>Eesti (Estonian)</p> <p>ES vastavusdeklaratsioon</p> <p>1. Käesolevaga kinnitab allkirjutanu, Peter Neckebroek, volitatud esindaja nimel, et allpool kirjeldatud masina vastab kõikidele alljärgnevatel direktiivide sätetele:</p> <ul style="list-style-type: none"> * Masinate direktiiv 2006/42/EU * Elektromagnetilise ühilduvuse direktiiv 2014/30/EL * Välistruktuuride direktiiv 2000/14/EU - 2005/88/EU * Direktiiv 2011/65/EL - (EL) 2015/863 teatavate ohtlike ainete kasutamise piiramise kohta elektri- ja elektroniikkasutemetes <p>2. Seadmete kirjeldus</p> <ol style="list-style-type: none"> a) Toode: Heiklikõrur b) Funktsioon: heki lõikamine c) Mudel d) Tüüp <ol style="list-style-type: none"> e) Seerianumber 3. Tootja 4. Volitatud esindaja, kes on pädev täita tehnilist dokumentatsiooni 5. Viide kohaldatud standarditele 6. Valisürma direktiiv a) Mõõdetud helivõimsuse tase b) Lubatud helivõimsuse tase c) Vastavushindamismeetod d) Teavitatud asutus <p>7. Koht 8. Kuupäev</p>	<p>Slovenščina (Slovenian)</p> <p>ES izjava o skladnosti</p> <p>1. Spodaj podpisani, Peter Neckebroek, ki je pooblaščen oseba in v imenu proizvajalca izjavlja, da spodaj opisana stroj ustreza vsem navedenim direktivam:</p> <ul style="list-style-type: none"> * Direktiva 2006/42/ES o strojih * Direktiva 2014/30/EU o elektromagnetni združljivosti * Direktiva 2000/14/ES - 2005/88/ES o hrupnosti * Direktiva 2011/65/UE - (EU) 2015/863 o omejevanju uporabe nekaterih nevarnih snovi v električni in elektronski opremi <p>2. Opis naprave</p> <ol style="list-style-type: none"> a) Proizvod: Motorne škarje za živo mejo b) Funkcija: striženje žive meje c) Model d) Tip e) Serijska številka <ol style="list-style-type: none"> 3. Proizvajalec 4. Pooblaščen predstavnik ki lahko predloži tehnično dokumentacijo 5. Sklic na uporabljene standarde 6. Direktiva o hrupnosti a) Izmerjena zvočna moč b) Garantirana zvočna moč c) Postopek d) Postopek opravi <p>7. Kraj 8. Datum</p>

Lietuvių kalba (Lithuanian)	Български (Bulgarian)	Norsk (Norwegian)
<p>EB atitikties deklaracija</p> <p>1. Įgaliotajai atstovui vardu pasirašęs Peter Neckebroeck patvirtina, kad žemiau aprašyta mašina atitinka visas išvardintų direktyvų nuostatas:</p> <ul style="list-style-type: none"> * Mechanizmų direktyva 2006/42/EB * Elektromagnetinio suderinamumo direktyva 2014/30/ES - Triukšmo lauke direktyva 2000/14/EB - 2005/88/EB * Direktyva 2011/65/ES - (ES) 2015/863 dėl tam tikrų pavojingų medžiagų naudojimo elektros ir elektroninėje įrangoje apribojimo 2. Prietaiso aprašymas a) Gaminytis : Trimeris gyvatovėrei formuoti b) Funkcija : gyvatovėreis formavimas c) Modelis d) Tipas e) Serijos numeris 3. Gamintojas 4. Įgaliotasis atstovas ir galintis sudaryti techninę dokumentaciją 5. Nuoroda į taikytus standartus 6. Triukšmo lauke direktyva a) Išmatuotas garso galingumo lygis b) Garantuojamas garso galingumo lygis c) Tipas d) Registruota įstaiga 7. Vieta 8. Data 	<p>ЕО декларация за съответствие</p> <p>1. Дуплицираният Peter Neckebroeck, от името на упълномощения представител, с настоящото декларирам, че машините, описани по-долу, отговарят на всички съответни разпоредби на:</p> <ul style="list-style-type: none"> * Директива 2006/42/ЕО относно машините * Директива 2014/30/ЕО относно електромагнитната съвместимост * Директива 2000/14/ЕО - 2005/88/ЕО относно шумовите емисии на съоръжения, предназначени за употреба извън сградите * Директива 2011/65/ЕС - (ЕС) 2015/863 година относно ограничението за употребата на определени опасни вещества в електрическото и електронното оборудване 2. Описание на машините a) Нпродукт: Машина за рязане на жив плет b) Функция: подрязване на жив плет c) Модел d) Тип e) Серийн номер 3. Производител 4. Упълномощен представител и отговорник за съставяне на техническа документация 5. Препратка към приложените стандарти 6. Директива относно шумовите емисии на съоръжения, предназначени за употреба извън сградите a) Измерена звукова мощност b) Гарантирана звукова мощност c) Процедура за оценка на съответствието d) Нотифициран орган 7. Място на изготвяне 8. Дата на изготвяне 	<p>EF- Samsvarserklæring</p> <p>1. Undertegnede Peter Neckebroeck på vegne av autorisert representant herved erklærer at maskinene beskrevet nedenfor innfrir relevant informasjon fra følgende forskrifter.</p> <ul style="list-style-type: none"> * Maskindirektivet 2006/42/EF * Direktiv EMC: 2014/30/EU Elektromagnetisk kompatibilitet * Direktiv om støy utendørs 2000/14/EF - 2005/88/EF * Direktiv 2011/65/EU - (EU) 2015/863 om restriksjoner av bruk av visse farlige stoffer i elektrisk og elektronisk utstyr. 2. Beskrivelse av produkt a) Produkt: Hekklipper b) Funksjon: Klippe/trimme hekk c) Model d) Type e) Serienummer 3. Produsent 4. Autorisert representant og i stand til å utarbeide den tekniske dokumentasjonen 5. Henvisning til brukte standarder 6. Utendørs direktiv far støy a) Målt støy b) Maks støy c) Verdi vurderings prosedyre d) Gjeldene kjerretøy/kropp/stamme/skrog 7. Sted 8. Dato
<p>Türk (Turkish)</p> <p>AT Uygunluk Beyanı</p> <p>1. Aşağıda imzası bulunan Peter Neckebroeck, yetkili temsilci adına, bu yazıyla birlikte aşağıdaki makine ile ilgili tüm hükümlülüklerin yerine getirildiğini beyan etmektedir:</p> <ul style="list-style-type: none"> * Makina Emniyet Yönetmeliği 2006/42/AT * Elektromanyetik Uyumluluk Yönetmeliği 2014/30/AB * Açık Alanda Kullanılan Tehizat Tarafından Oluşturulan Çevresel Gürültü Emisyonu İle İlgili Yönetmelik 2000/14/AT-2005/88/AT * 2011/65/AB - (AB) 2015/863 elektrikli ve elektronik ekipmanlarda bazı tehlikeli maddelerin kullanımının yasaklanmasına ilişkin yönetmelik 2. Makinanın tanrifi a) Ürün: Çit biçici b) İşlevi: Çitlerin budanması c) Model d) Tipi e) Seri numarası 3. İmalatçı 4. Teknik dosyası hazırlamakla yetkili olan Toplulukta yerleşik yetkili temsilci 5. Uygulanan standartlara istinaden 6. Açık alan gürültü Yönetmeliği a) Ölçülen ses gücü b) Garanti edilen ses gücü c) Uygunluk değerlendirme prosedürü d) Onaylanmış kuruluş 7. Beyanın yeri : 8. Beyanın tarihi : 	<p>Íslenska (Icelandic)</p> <p>EB-Samræmisýfyrflýsing</p> <p>1. Undirritaður Peter Neckebroeck staðfestir hér með fyrir hönd löggiltra aðila að upplýsingar um vélbúnað hér að neðan eru tæmandi hvað varðar alla tilheyrandi málaflokkka, svo sem</p> <ul style="list-style-type: none"> * Leioðbeiningar fyrir vélbúnað 2006/42/EB * Leioðbeiningar fyrir rafsegulsvið 2014/30/EB * Leioðbeiningar um hávaðamengun 2000/14/EB-2005/88/EB * Tilskipun 2011/65/EU - (EU) 2015/863 varðandi leioðbeiningar um notkun á hættulegum efnum í raf og rafeinda búnaði 2. Ökysing á vélbúnaði a) Ökutækni: Hekklippur b) Virkni: Trjáklippingar c) Gerð d) Tegund e) Serial númer 3. Framleiðandi 4. Löggildir aðilar og fær um að taka saman tækniskjölín 5. Tilvísun til víbeigandi staðla 6. Leioðbeiningar um hávaðamengun a) Staðfestur hávaða styrkur b) Staðfestur hávaða styrkur c) Staðfesting á gæðastöðlum d) Merkingar 7. Gert hjá 8. Dagsetning 	<p>Hrvatski (Croatian)</p> <p>EK Izjava o sukladnosti</p> <p>1. Potpisani, Peter Neckebroeck, u ime ovlaštenog predstavnika, ovime izjavljuju da strojevi navedeni u nastavku ispunjavaju sve važeće odredbe:</p> <ul style="list-style-type: none"> * Propisa za strojeve 2006/42/EK * Propisa o elektromagnetskoj kompatibilnosti 2014/30/EU * Propisa o buci na otvorenome 2000/14/EK-2005/88/EK * Direktiva 2011/65/EU - (EU) 2015/863 o ograničenju određenih opasnih supstanci u elektricnoj i elektronskoj opremi. 2. Opis strojeva a) Proizvod: Motorne škare b) Funkcionalnost: podrezivanje živice c) Model d) Tip e) Serijski broj 3. Proizvođač 4. Ovlašteni predstavnik i osoba za sastavljanje tehničke dokumentacije 5. Referencija na primijenjene standarde 6. Propis o buci na otvorenome a) Izmjerena jačina zvuka b) Zajamčena jačina zvuka c) Postupak za ocjenu sukladnosti d) Obavješteno tijelo 7. U 8. Datum

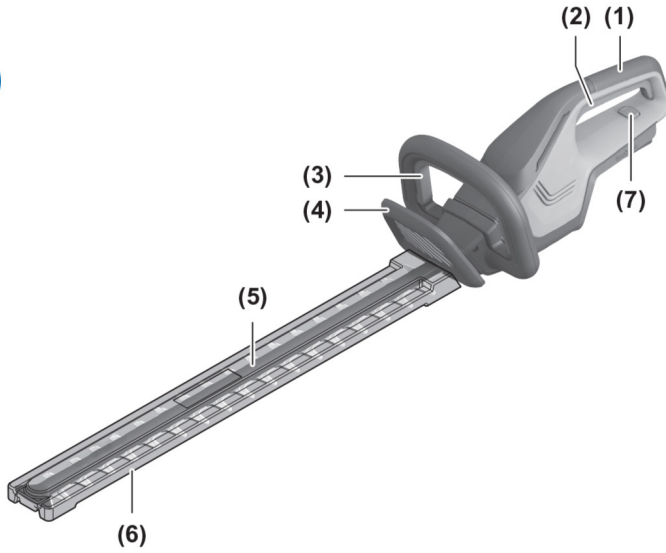
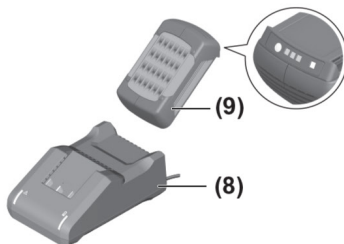
A**B**

CV3620XA

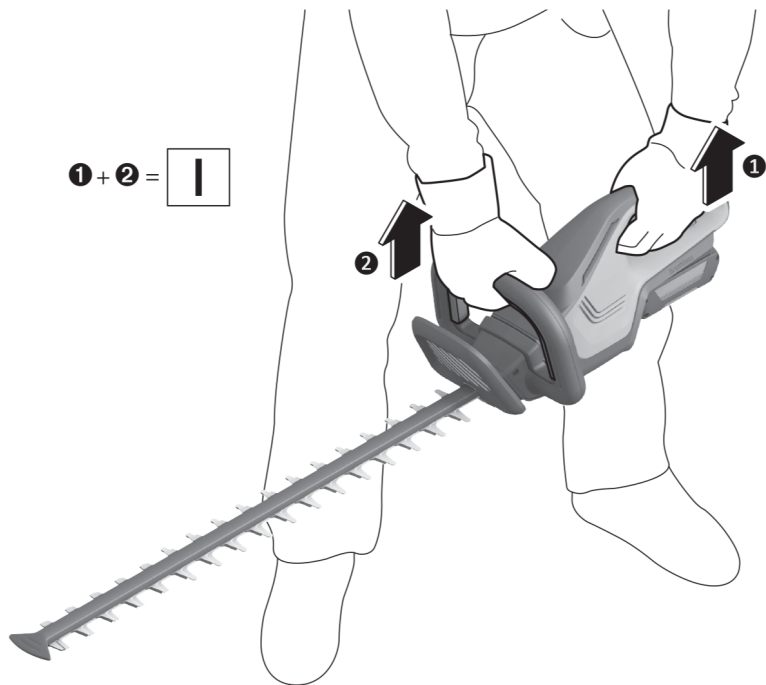
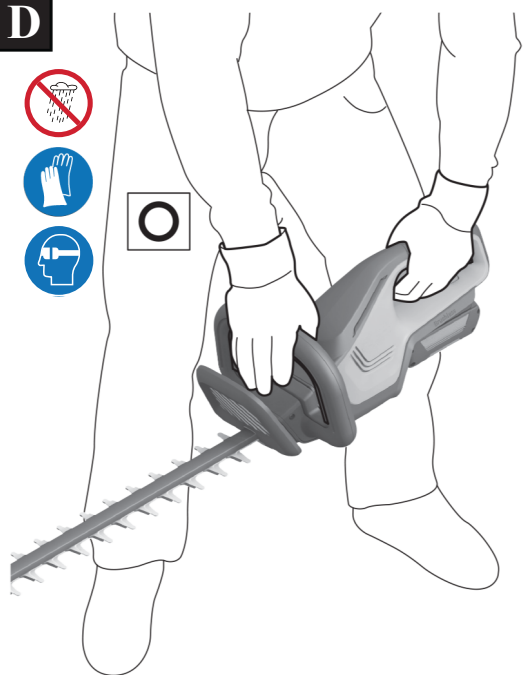
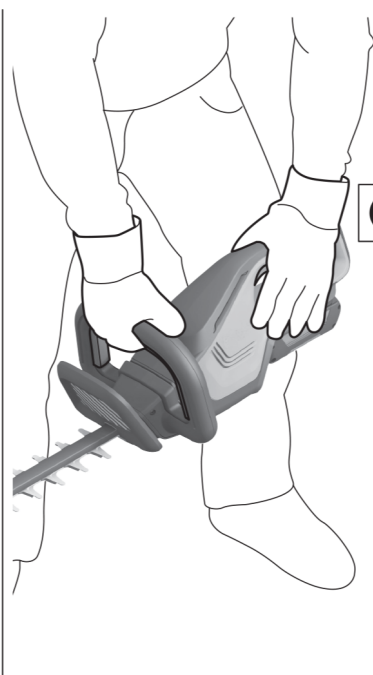

C $1 + 2 = \text{I}$ **D** O  O 

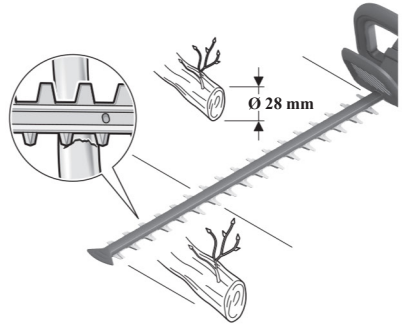
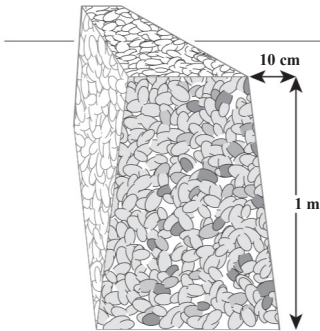
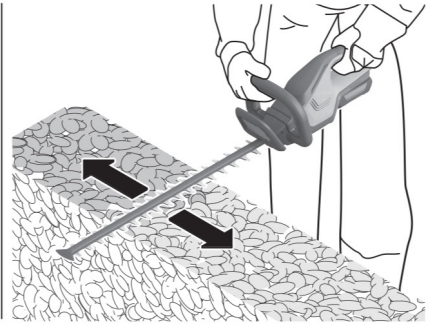
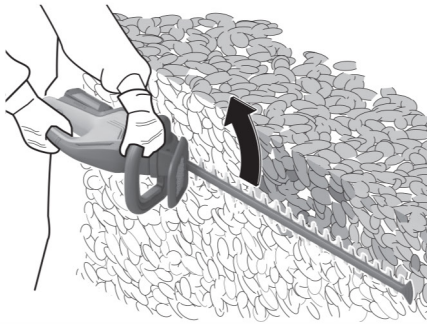
E**F**

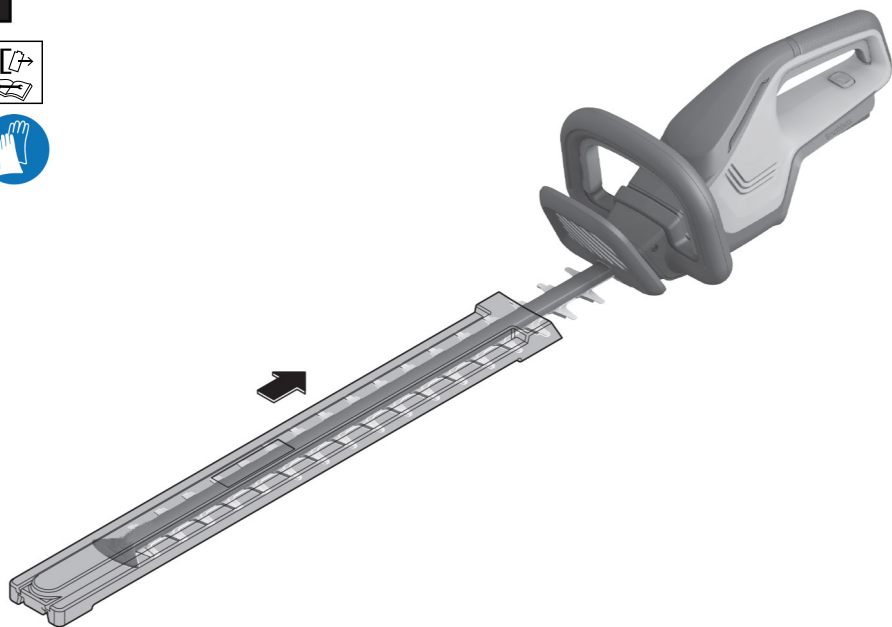
G**H****DP3620XA E 2.0 Ah****CV3620XA****DP3640XA E 4.0 Ah****CV3680XA****DP3660XA E 6.0 Ah**

Licences

Apache Licence

Version 2.0, January 2004

<http://www.apache.org/licenses/>

TERMS AND CONDITIONS FOR USE, REPRODUCTION AND DISTRIBUTION

1. Definitions.

“**Licence**” shall mean the terms and conditions for use, reproduction and distribution as defined by Sections 1 to 9 of this document.

“**Licensor**” shall mean the copyright owner or entity authorised by the copyright owner that is granting the Licence.

“**Legal Entity**” shall mean the union of the acting entity and all other entities that control, are controlled by, or are under common control with that entity. For the purposes of this definition, “**control**” means (i) the power, direct or indirect, to cause the direction or management of such entity, whether by contract or otherwise, or (ii) ownership of fifty percent (50%) or more of the outstanding shares, or (iii) beneficial ownership of such entity.

“**You**” (or “**Your**”) shall mean an individual or Legal Entity exercising permissions granted by this Licence.

“**Source**” form shall mean the preferred form for making modifications, including but not limited to software source code, documentation source, and configuration files.

“**Object**” form shall mean any form resulting from mechanical transformation or translation of a Source form, including but not limited to compiled object code, generated documentation, and conversions to other media types.

“**Work**” shall mean the work of authorship, whether in Source or Object form, made available under the Licence, as indicated by a copyright notice that is included in or attached to the work (an example is provided in the Appendix below).

“**Derivative Works**” shall mean any work, whether in Source or Object form, that is based on (or derived from) the Work and for which the editorial revisions, annotations, elaborations or other modifications represent, as a whole, an original work of authorship. For the purposes of this Licence, Derivative Works shall not include works that remain separable from, or merely link (or bind by name) to the interfaces of, the Work and Derivative Works thereof.

“**Contribution**” shall mean any work of authorship, including the original version of the Work and any modifications or additions to that Work or Derivative Works thereof, that is intentionally submitted to the Licensor for inclusion in the Work by the copyright owner or by an individual or Legal Entity authorised to submit on behalf of the copyright owner. For the purposes of this definition, “**submitted**” means any form of electronic, verbal or written communication sent to the Licensor or its representatives, including but not limited to communication on electronic mailing lists, source code control systems, and issue tracking systems that are managed by, or on behalf of, the Licensor for the purpose of discussing and improving the Work, but excluding communication that is conspicuously marked or otherwise designated in writing by the copyright owner as “**Not a Contribution.**”

“**Contributor**” shall mean Licensor and any individual or Legal Entity on behalf of whom a Contribution has been received by the Licensor and subsequently incorporated within the Work.

2. **Grant of Copyright Licence.** Subject to the terms and conditions of this Licence, each Contributor hereby grants to You a perpetual, worldwide, non-exclusive, no-charge, royalty-free, irrevocable copyright licence to reproduce, prepare Derivative Works of, publicly display, publicly perform, sublicense, and distribute the Work and such Derivative Works in Source or Object form.

3. **Grant of Patent Licence.** Subject to the terms and conditions of this Licence, each Contributor hereby grants to You a perpetual, worldwide, non-exclusive, no-charge, royalty-free, irrevocable (except as stated in this section) patent licence to make, have made, use, offer to sell, sell, import, and otherwise transfer the Work, where such licence applies only to those patent claims licensable by such Contributor that are necessarily infringed by their Contribution(s) alone or by combination of their Contribution(s) with the Work to which such Contribution(s) was/were submitted. If You institute patent litigation against any entity (including a cross-claim or counterclaim in a lawsuit) alleging that the Work or a Contribution incorporated within the Work constitutes direct or contributory patent infringement, then any patent licences granted to You under this Licence for that Work shall terminate as of the date such litigation is filed.

4. **Redistribution.** You may reproduce and distribute copies of the Work or Derivative Works thereof in any medium, with or without modifications, and in Source or Object form, provided that You meet the following conditions:

- You must give any other recipients of the Work or Derivative Works a copy of this Licence; and
- You must cause any modified files to carry prominent notices stating that You changed the files; and
- You must retain, in the Source form of any Derivative Works that You distribute, all copyright, patent, trademark, and attribution notices from the Source form of the Work, excluding those notices that do not pertain to any part of the Derivative Works; and
- If the Work includes a “**NOTICE**” text file as part of its distribution, then any Derivative Works that You distribute must include a readable copy of the attribution notices contained within such NOTICE file, excluding those notices that do not pertain to any part of the Derivative Works, in at least one of the following places: within a NOTICE text file distributed as part of the Derivative Works; within the Source form or documentation, if

provided along with the Derivative Works; or, within a display generated by the Derivative Works, if and wherever such third-party notices normally appear. The contents of the NOTICE file are for informational purposes only and do not modify the Licence. You may add Your own attribution notices within Derivative Works that You distribute, alongside or as an addendum to the NOTICE text from the Work, provided that such additional attribution notices cannot be construed as modifying the Licence.

You may add Your own copyright statement to Your modifications and may provide additional or different licence terms and conditions for use, reproduction or distribution of Your modifications, or for any such Derivative Works as a whole, provided Your use, reproduction and distribution of the Work otherwise complies with the conditions stated in this Licence.

5. **Submission of Contributions.** Unless You explicitly state otherwise, any Contribution intentionally submitted for inclusion in the Work by You to the Licensor shall be under the terms and conditions of this Licence, without any additional terms or conditions. Notwithstanding the above, nothing herein shall supersede or modify the terms of any separate licence agreement you may have executed with the Licensor regarding such Contributions.
6. **Trademarks.** This Licence does not grant permission to use the trade names, trademarks, service marks or product names of the Licensor, except as required for reasonable and customary use in describing the origin of the Work and reproducing the content of the NOTICE file.
7. **Disclaimer of Warranty.** Unless required by applicable law or agreed to in writing, the Licensor provides the Work (and each Contributor provides its Contributions) on an "AS IS" BASIS, WITHOUT WARRANTIES OR CONDITIONS OF ANY KIND, either express or implied, including, without limitation, any warranties or conditions of TITLE, NON-INFRINGEMENT, MERCHANTABILITY, or FITNESS FOR A PARTICULAR PURPOSE. You are solely responsible for determining the appropriateness of using or redistributing the Work and assume any risks associated with Your exercise of permissions under this Licence.
8. **Limitation of Liability.** In no event and under no legal theory, whether in tort (including negligence), contract, or otherwise, unless required by applicable law (such as deliberate and grossly negligent acts) or agreed to in writing, shall any Contributor be liable to You for damages, including any direct, indirect, special, incidental, or consequential damages of any character arising as a result of this Licence or out of the use or inability to use the Work (including but not limited to damages for loss of goodwill, work stoppage, computer failure or malfunction, or any and all other commercial damages or losses), even if such Contributor has been advised of the possibility of such damages.
9. **Accepting Warranty or Additional Liability.** While redistributing the Work or Derivative Works thereof, You may choose to offer, and charge a fee for, acceptance of support, warranty, indemnity, or other liability obligations and/or rights consistent with this Licence. However, in accepting such obligations, You may act only on Your own behalf and on Your sole responsibility, not on behalf of any other Contributor, and only if You agree to indemnify, defend, and hold each Contributor harmless for any liability incurred by, or claims asserted against, such Contributor by reason of your accepting any such warranty or additional liability. END OF TERMS AND CONDITIONS

Copyright © 2012–2020 STMicroelectronics

All rights reserved.

Redistribution and use in source and binary forms, with or without modification, are permitted provided that the following conditions are met:

- Redistributions of source code must retain the above copyright notice, this list of conditions and the following disclaimer.
- Redistributions in binary form must reproduce the above copyright notice, this list of conditions and the following disclaimer in the documentation and/or other materials provided with the distribution.
- Neither the name of STMicroelectronics nor the names of its contributors may be used to endorse or promote products derived from this software without specific prior written permission.

THIS SOFTWARE IS PROVIDED BY THE COPYRIGHT HOLDERS AND CONTRIBUTORS "AS IS" AND ANY EXPRESS OR IMPLIED WARRANTIES, INCLUDING, BUT NOT LIMITED TO, THE IMPLIED WARRANTIES OF MERCHANTABILITY AND FITNESS FOR A PARTICULAR PURPOSE ARE DISCLAIMED. IN NO EVENT SHALL THE COPYRIGHT OWNER OR CONTRIBUTORS BE LIABLE FOR ANY DIRECT, INDIRECT, INCIDENTAL, SPECIAL, EXEMPLARY, OR CONSEQUENTIAL DAMAGES (INCLUDING, BUT NOT LIMITED TO, PROCUREMENT OF SUBSTITUTE GOODS OR SERVICES; LOSS OF USE, DATA, OR PROFITS; OR BUSINESS INTERRUPTION) HOWEVER CAUSED AND ON ANY THEORY OF LIABILITY, WHETHER IN CONTRACT, STRICT LIABILITY, OR TORT (INCLUDING NEGLIGENCE OR OTHERWISE) ARISING IN ANY WAY OUT OF THE USE OF THIS SOFTWARE, EVEN IF ADVISED OF THE POSSIBILITY OF SUCH DAMAGE.

HONDA

3RY0AH00
00X3R-Y0A-H000

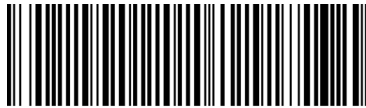

Printed in Europe

