

STIHL RMA 765 V

**STIHL**



|                  |                                   |
|------------------|-----------------------------------|
| <b>2 - 22</b>    | <b>Gebrauchsanleitung</b>         |
| <b>22 - 40</b>   | <b>Instruction Manual</b>         |
| <b>40 - 60</b>   | <b>Notice d'emploi</b>            |
| <b>61 - 80</b>   | <b>Manual de instrucciones</b>    |
| <b>80 - 99</b>   | <b>Uputa za uporabu</b>           |
| <b>99 - 116</b>  | <b>Skötselanvisning</b>           |
| <b>116 - 134</b> | <b>Käyttöohje</b>                 |
| <b>134 - 154</b> | <b>Istruzioni d'uso</b>           |
| <b>154 - 172</b> | <b>Betjeningsvejledning</b>       |
| <b>172 - 190</b> | <b>Bruksanvisning</b>             |
| <b>190 - 209</b> | <b>Instruções de serviço</b>      |
| <b>210 - 228</b> | <b>Handleiding</b>                |
| <b>229 - 250</b> | <b>Инструкция по эксплуатации</b> |
| <b>251 - 269</b> | <b>Lietošanas instrukcija</b>     |
| <b>269 - 290</b> | <b>Інструкція з експлуатації</b>  |
| <b>290 - 312</b> | <b>οδηγίες χρήσης</b>             |
| <b>312 - 331</b> | <b>Instrukcja użytkowania</b>     |
| <b>331 - 349</b> | <b>Ekspluatavimo instrukcija</b>  |
| <b>350 - 369</b> | <b>Ръководство за употреба</b>    |



gebruiker met lichamelijke, zintuiglijke of geestelijke beperkingen daartoe in staat is, mag de gebruiker er alleen onder toezicht of na instructie door een verantwoordelijke persoon mee werken.

- De gebruiker kan de gevaren van de grasmaaier herkennen en inschatten.
  - De gebruiker is zich ervan bewust dat hij aansprakelijk is voor ongevallen en voor materiële schade.
  - De gebruiker is meerderjarig of de gebruiker wordt conform nationale regelgeving onder toezicht voor een beroep opgeleid.
  - De gebruiker heeft instructie gekregen van een STIHL vakhandelaar of een deskundige persoon, voordat hij voor het eerst met de grasmaaier gaat werken.
  - De gebruiker is niet onder invloed van alcohol, medicijnen of drugs.
- ▶ Als er onduidelijkheid bestaat: neem contact op met een STIHL vakhandelaar.

#### 4.4 Kleding en uitrusting

### ▲ WAARSCHUWING

- Tijdens het werken kunnen er voorwerpen met grote snelheid omhoog worden geslingerd. De gebruiker kan letsel oplopen.
  - ▶ Draag een lange broek van stevig materiaal.
- Tijdens het werken kan er stof opstuiven. Ingeademd stof kan de gezondheid schaden en allergische reacties veroorzaken.
  - ▶ Als er stof opstuift: draag een stofmasker.
- Ongeschikte kleding kan vast blijven zitten in hout, struikgewas en de grasmaaier. Gebruikers zonder geschikte kleding kunnen ernstig letsel oplopen.
  - ▶ Draag nauwsluitende kleding.
  - ▶ Doe sjaals en sieraden af.
- Tijdens het reinigen, onderhoud uitvoeren of transporteren kan de gebruiker in contact komen met het mes. De gebruiker kan letsel oplopen.
  - ▶ Draag werkhandschoenen van stevig materiaal.
- Als de gebruiker ongeschikte schoenen draagt, kan hij uitglijden. De gebruiker kan letsel oplopen.
  - ▶ Draag stevige, dichte schoenen met stroeve zool.
- Tijdens het slijpen van messen kunnen deeltjes worden weggeslingerd. De gebruiker kan letsel oplopen.
  - ▶ Draag een nauwsluitende veiligheidsbril. Geschikte veiligheidsbrillen zijn getest vol-

gens de norm EN 166 of volgens nationale voorschriften en zijn met de bijbehorende aanduiding in de handel verkrijgbaar.

- ▶ Draag werkhandschoenen van stevig materiaal.

#### 4.5 Werkgebied en omgeving

### ▲ WAARSCHUWING

- Niet-betrokken personen, kinderen en dieren kunnen de gevaren van de grasmaaier en omhoog geslingerde voorwerpen niet herkennen en niet inschatten. Niet-betrokken personen, kinderen en dieren kunnen ernstig letsel oplopen en er kan materiële schade ontstaan.
  - ▶ Houd niet-betrokken personen, kinderen en dieren ver uit de buurt van het werkgebied.
- ▶ Houd afstand tot voorwerpen.
- ▶ Laat de grasmaaier niet zonder toezicht staan.
- ▶ Zorg ervoor dat kinderen niet met de grasmaaier kunnen spelen.
- Elektrische onderdelen van de grasmaaier kunnen vonken veroorzaken. Vonken kunnen in een licht ontvlambare of explosieve omgeving brand of een explosie veroorzaken. Personen kunnen ernstig of dodelijk letsel oplopen en er kan materiële schade ontstaan.
  - ▶ Werk niet in een licht ontvlambare of explosieve omgeving.



#### 4.6 Veilige staat

##### 4.6.1 Grasmaaier

De grasmaaier verkeert in een veilige toestand, als aan de volgende voorwaarden is voldaan:

- De grasmaaier is onbeschadigd.
- De grasmaaier is schoon.
- De bedieningsorganen werken en zijn niet gewijzigd.
- Als er wordt gemaaid en het gemaaid gras in de grasopvangbox moet worden opgevangen: de grasopvangbox is correct ingehaakt.
- Als er wordt gemaaid en het gemaaid gras aan de achterkant moet worden uitgeworpen: de grasopvangbox is losgehaakt en de uitwerpklep is gesloten.
- Het mes is correct gemonteerd.
- Er is een origineel STIHL accessoire voor deze grasmaaier gemonteerd.
- De accessoires zijn correct gemonteerd.

### ▲ WAARSCHUWING



- In een niet veilige toestand kunnen onderdelen niet meer naar behoren functioneren en

kunnen veiligheidsvoorzieningen buiten werking worden gezet. Personen kunnen ernstig of dodelijk letsel oplopen.

- ▶ Werk met een onbeschadigde grasmaaier.
- ▶ Als de grasmaaier vuil is: reinig de grasmaaier.
- ▶ Breng geen wijzigingen aan de grasmaaier aan.
- ▶ Als de bedieningsorganen niet werken: niet met de grasmaaier werken.
- ▶ Als er wordt gemaaid en het gemaaid gras in de grasopvangbox moet worden opgevangen: haak de grasopvangbox vast zoals in deze gebruiksaanwijzing beschreven staat.
- ▶ Monteer originele STIHL accessoires voor deze grasmaaier.
- ▶ Monteer het mes zoals in deze gebruiksaanwijzing beschreven staat.
- ▶ Monteer accessoires zoals in deze gebruiksaanwijzing of in de gebruiksaanwijzing van het accessoire beschreven staat.
- ▶ Steek geen voorwerpen in de openingen van de grasmaaier.
- ▶ Verbind contacten van de sleutelhouder niet met metalen voorwerpen en maak geen kortsluiting.
- ▶ Vervang versleten of beschadigde waarschuwingstickers.
- ▶ Als er onduidelijkheid bestaat: neem contact op met een STIHL vakhandelaar.

#### 4.6.2 Messen

De messen verkeren in een veilige toestand, als aan de volgende voorwaarden is voldaan:

- De messen en de aanbouwdelen zijn onbeschadigd.
- De messen zijn niet vervormd.
- De messen zijn correct gemonteerd.
- De messen staan onder een hoek van 90° ten opzichte van elkaar,  11.3.
- De messen zijn correct geslepen.
- De messen vertonen geen bramen.
- De messen zijn correct uitgebalanceerd.
- De minimumdikte en de minimumbreedte van de messen zijn niet onderschreden,  20.2.
- De slijphoek is aangehouden,  20.2.

### WAARSCHUWING

- Als de messen niet in een veilige toestand verkeren, kunnen delen van de messen losraken en weggeslingerd worden. Personen kunnen ernstig letsel oplopen
  - ▶ Werk met onbeschadigde messen en onbeschadigde aanbouwdelen.
  - ▶ Monteer messen op de juiste manier.
  - ▶ Slijp messen op de juiste manier.

- ▶ Als de minimumdikte of de minimumbreedte is onderschreden: mes vervangen.
- ▶ Laat messen door een STIHL vakhandelaar uitbalanceren.
- ▶ Als er onduidelijkheid bestaat: neem contact op met een STIHL vakhandelaar.

## 4.7 Werken

### WAARSCHUWING

- De gebruiker kan in bepaalde omstandigheden niet meer geconcentreerd werken. De gebruiker kan struikelen, vallen en ernstig letsel oplopen.
  - ▶ Werk rustig en doordacht.
  - ▶ Als de lichtomstandigheden en het zicht slecht zijn: niet met de grasmaaier werken.
  - ▶ Bedien de grasmaaier alléén.
  - ▶ Pas op voor obstakels.
  - ▶ Kantel de grasmaaier niet.
  - ▶ Werk rechtop staand op de grond en zorg voor goed evenwicht.
  - ▶ Als er vermoeidheidsverschijnselen optreden: las een pauze in.
  - ▶ Als op een helling wordt gemaaid: maai dwars op de helling.
  - ▶ Maai niet op steile hellingen.
- De gebruiker kan zich aan draaiende messen snijden. De gebruiker kan ernstig letsel oplopen.



- ▶ Raak draaiende messen niet aan.
- ▶ Als de messen door een voorwerp geblokkeerd zijn: Schakel de grasmaaier uit, trek de veiligheidsleutel los en neem de accu eruit. Verwijder pas hierna het voorwerp.
- Als tijdens het werken zonder wielaandrijving wordt gewerkt, kan de wielaandrijving onbedoeld worden ingeschakeld en zet de grasmaaier zich in beweging. Personen kunnen ernstig letsel oplopen en er kan materiële schade ontstaan.
  - ▶ Bedien de schakelbeugel voor wielaandrijving alleen wanneer de wielaandrijving moet worden ingeschakeld.
- Als de grasmaaier anders gaat werken of zich ongewoon gedraagt, verkeert de grasmaaier mogelijk in een niet-veilige toestand. Personen kunnen ernstig letsel oplopen en er kan materiële schade ontstaan.
  - ▶ Beëindig de werkzaamheden, trek de veiligheidsleutel los, neem de accu eruit en neem contact op met een STIHL vakhandelaar.
- Tijdens het werken kunnen op de grasmaaier vibraties ontstaan.

- ▶ Draag handschoenen.
- ▶ Neem pauzes.
- ▶ Als er tekenen van een verstoring van de doorbloeding optreden: raadpleeg een arts.
- Als de messen tijdens het werken op een vreemd voorwerp stuiten, kunnen de messen of delen ervan beschadigd raken en met hoge snelheid omhoog worden geslingerd. Personen kunnen letsel oplopen en er kan beschadiging optreden.
  - ▶ Verwijder vreemde voorwerpen uit het werkgebied.
- Wanneer de schakelbeugel voor maaierwerk wordt losgelaten, draaien de messen nog korte tijd door. Personen kunnen ernstig letsel oplopen.
  - ▶ Wacht totdat de messen niet meer draaien.
- Als de draaiende messen op een hard voorwerp stuiten, kunnen vonken ontstaan. Vonken kunnen in een licht ontvlambare omgeving brand veroorzaken. Personen kunnen ernstig of dodelijk letsel oplopen en er kan materiële schade ontstaan.
  - ▶ Werk niet in een licht ontvlambare omgeving.
- Als het mes tijdens het werken op een vreemd voorwerp stuit, kunnen de messen beschadigd raken of de positie van de messen worden gewijzigd.
  - ▶ Als de messen op een voorwerp stuiten, schakelt u de grasmaaier uit en controleert u de grasmaaier en de messen.
- Als de grasmaaier op een hellend vlak wordt neergezet, kan deze onbedoeld naar beneden rollen. Personen kunnen letsel oplopen en er kan beschadiging optreden.
  - ▶ Laat de grasmaaier alleen los, als deze op een horizontaal vlak staat en niet vanzelf kan weggrollen.
- Als er voorwerpen aan de duwstang worden bevestigd, kan de grasmaaier door het extra gewicht kantelen. Personen kunnen letsel oplopen en er kan beschadiging optreden.
  - ▶ Bevestig geen voorwerpen aan de duwstang.

## **▲ GEVAAR**

- Als in de buurt van onder spanning staande leidingen wordt gewerkt, kunnen de messen met de onder spanning staande leidingen in contact komen en deze beschadigen. De gebruiker kan ernstig of dodelijk letsel oplopen.
  - ▶ Werk niet in de buurt van onder spanning staande leidingen.
- Als bij onweer wordt gewerkt, kan de gebruiker door de bliksem worden getroffen. De

gebruiker kan ernstig of dodelijk letsel oplopen.

- ▶ Als het onweert: niet werken.

## 4.8 Transporteren

### **▲ WAARSCHUWING**

- Bij het transport kan de grasmaaier omvallen of bewegen. Personen kunnen letsel oplopen en er kan beschadiging optreden.
  - ▶ Trek de veiligheidsleutel eruit.
  - ▶ Neem de accu eruit.
  - ▶ Zet de grasmaaier met spangordels, riemen of een net zodanig vast, dat deze niet kan omvallen en niet kan bewegen.
- Als tijdens het transport met uitgeschakelde wielaandrijving de veiligheidsleutel en de accu zijn ingestoken, kan de wielaandrijving onbedoeld worden ingeschakeld en zet de grasmaaier zich in beweging. Personen kunnen ernstig letsel oplopen en er kan materiële schade ontstaan.
  - ▶ Trek de veiligheidsleutel eruit.
  - ▶ Neem de accu eruit.
- De grasmaaier is zwaar. Als de gebruiker de grasmaaier alléén draagt, kan de gebruiker letsel oplopen.
  - ▶ Draag de grasmaaier met twee personen.

## 4.9 Opslag

### **▲ WAARSCHUWING**

- Kinderen kunnen de gevaren van de grasmaaier niet herkennen en niet inschatten. Kinderen kunnen ernstig letsel oplopen.
  - ▶ Trek de veiligheidsleutel eruit.
  - ▶ Neem de accu eruit.
  - ▶ Sla de grasmaaier buiten bereik van kinderen op.
- De elektrische contacten op de grasmaaier en de metalen onderdelen kunnen door vocht gaan corroderen. De grasmaaier kan beschadigd raken.
  - ▶ Trek de veiligheidsleutel eruit.
  - ▶ Neem de accu eruit.
  - ▶ Sla de grasmaaier schoon en droog op.
- Als tijdens de opslag de veiligheidsleutel en de accu zijn ingestoken, kan de wielaandrijving onbedoeld worden ingeschakeld en zet de grasmaaier zich in beweging. Personen kunnen ernstig letsel oplopen en er kan materiële schade ontstaan.
  - ▶ Trek de veiligheidsleutel eruit.
  - ▶ Neem de accu eruit.

## 4.10 Reiniging, onderhoud en reparatie

### ▲ WAARSCHUWING







- Als tijdens reinigings-, onderhouds- of reparatiewerkzaamheden de veiligheidssleutel en de accu zijn ingestoken, kunnen de messen onbedoeld worden ingeschakeld. Personen kunnen ernstig letsel oplopen en er kan materiële schade ontstaan.
  - ▶ Trek de veiligheidssleutel eruit.
  - ▶ Neem de accu eruit.
- Als tijdens reinigings-, onderhouds- en reparatiewerkzaamheden de veiligheidssleutel en de accu zijn ingestoken, kan de wielaandrijving onbedoeld worden ingeschakeld en zet de grasmaaier zich in beweging. Personen kunnen ernstig letsel oplopen en er kan materiële schade ontstaan.
  - ▶ Trek de veiligheidssleutel eruit.
  - ▶ Neem de accu eruit.
- Als gevolg van agressieve reinigingsmiddelen, reinigen met een waterstraal of met scherpe voorwerpen kunnen de grasmaaier of de messen beschadigd raken. Als de grasmaaier of de messen niet op de juiste manier worden gereinigd, kunnen onderdelen niet meer naar behoren functioneren en kunnen veiligheidsvoorzieningen buiten werking worden gezet. Personen kunnen ernstig letsel oplopen.
  - ▶ Reinig de grasmaaier en de messen zoals in deze gebruiksaanwijzing beschreven staat.
- Als de grasmaaier of de mes niet op de juiste manier worden onderhouden of gerepareerd, kunnen onderdelen niet meer naar behoren functioneren en kunnen veiligheidsvoorzieningen buiten werking worden gezet. Personen kunnen ernstig of dodelijk letsel oplopen.
  - ▶ Voer niet zelf onderhoud of reparaties aan de grasmaaier uit.
  - ▶ Als onderhoud of reparaties aan de grasmaaier moeten worden uitgevoerd: neem contact op met een STIHL vakhandelaar.
  - ▶ Voer onderhoud aan het mes uit zoals in deze gebruiksaanwijzing beschreven staat.
- Tijdens het reinigen, onderhoud uitvoeren of repareren van de messen kunnen de messen bewegen. Door het bewegen van het ene mes draait het andere mes mee. De gebruiker kan zich aan de scherpen snijranden snijden en letsel oplopen.
  - ▶ Draag werkhandschoenen van stevig materiaal.
- Tijdens het slijpen kunnen de messen heet worden. De gebruiker kan zich branden.

- ▶ Wacht totdat de messen zijn afgekoeld.
- ▶ Draag werkhandschoenen van stevig materiaal.

## 5 Grasmaaier bedrijfsklaar maken

### 5.1 Grasmaaier bedrijfsklaar maken

Voorafgaand aan de werkzaamheden moeten altijd de volgende stappen worden gezet:

- ▶ Controleer of de volgende onderdelen in een veilige toestand verkeren:
  - Grasmaaier,  4.6.1.
  - Mes,  4.6.2.
  - Accu zoals in de gebruiksaanwijzing van de accu STIHL AR L of in de gebruiksaanwijzing van de dubbele accuhouder ADA 700 en in de veiligheidsinstructies van de accu STIHL AP beschreven staat.
- ▶ Controleer de accu zoals in de gebruiksaanwijzing van de accu STIHL AR L of in de gebruiksaanwijzing van de dubbele accuhouder ADA 700 en in de veiligheidsinstructies van de accu STIHL AP beschreven staat.
- ▶ Laad de accu volledig op zoals in de gebruiksaanwijzing van het oplaadapparaat STIHL AL 101, 300, 500 beschreven staat.
- ▶ Reinig de grasmaaier,  16.2.
- ▶ Controleer het mes,  11.2.
- ▶ Klap de guwstang omhoog en stel deze af,  7.1
- ▶ Als er wordt gemaaid en het gemaaid gras in de grasopvangbox moet worden opgevangen: grasopvangbox vasthaken,  6.1.2.
- ▶ Als er wordt gemaaid en het gemaaid gras aan de achterkant moet worden uitgeworpen: grasopvangbox loshaken,  6.1.3.
- ▶ Stel de snijhoogte in,  12.2.
- ▶ Controleer de bedieningsorganen,  11.1.
  - ▶ Als tijdens het controleren van de bedieningsorganen de waarschuwingsdriehoek op de bedieningseenheid rood knippert: trek de veiligheidssleutel los, neem de accu eruit en neem contact op met een STIHL vakhandelaar.
- Er is sprake van een storing in de grasmaaier.
- ▶ Als de stappen niet kunnen worden uitgevoerd: gebruik de grasmaaier niet en neem contact op met een STIHL vakhandelaar.

## 6 Grasmaaier in elkaar zetten

### 6.1 Grasopvangbox in elkaar zetten, vasthaken en loshaken

#### 6.1.1 Grasopvangbox in elkaar zetten

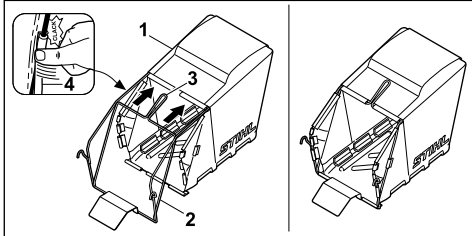

- ▶ Trek de stof (1) zodanig over het frame (2), dat de bodemplaat onder en de handgreep (3) zich aan de buitenkant van de stof bevinden.
- ▶ Druk de kunststofprofielen (4) op het frame. De kunststofprofielen klikken met een klik vast.

#### 6.1.2 Grasopvangbox vasthaken

- ▶ Grasmaaier uitschakelen
- ▶ Plaats de grasmaaier op een vlakke ondergrond.

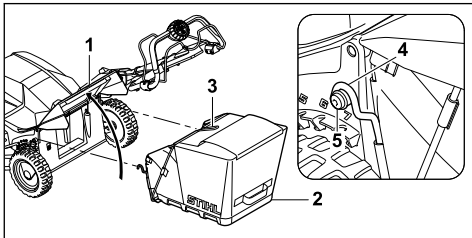

- ▶ Open de uitwerpklep (1) en houd deze vast.
- ▶ Pak de grasopvangbox (2) aan de greep (3) vast en haak de haak (4) aan de as (5) vast.
- ▶ Leg de uitwerpklep (1) op de grasopvangbox (2).

#### 6.1.3 Grasopvangbox loshaken

- ▶ Schakel de grasmaaier uit.
- ▶ Plaats de grasmaaier op een vlakke ondergrond.
- ▶ Open de uitwerpklep en houd deze vast.
- ▶ Neem de grasopvangbox aan de greep naar boven weg.
- ▶ Sluit de uitwerpklep.

## 7 Grasmaaier voor de gebruiker instellen

### 7.1 Duwstang instellen

- ▶ Schakel de grasmaaier uit, trek de veiligheids-sleutel los en neem de accu eruit.
- ▶ Plaats de grasmaaier op een vlakke ondergrond.

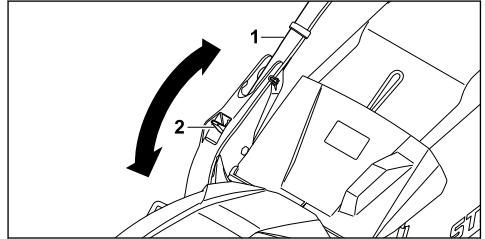

- ▶ Houd de duwstang (1) vast.
- ▶ Druk de hendel (2) omlaag en houd deze vast.
- ▶ Zet de duwstang (1) in de gewenste positie.
- ▶ Laat de hendel (2) los en let erop dat de duwstang weer volledig vastklikt.

### 7.2 Duwstang inklappen

De duwstang kan worden ingeklapt om ruimtebesparend te worden vervoerd of opgeslagen.

- ▶ Schakel de grasmaaier uit, trek de veiligheids-sleutel los en neem de accu eruit.
- ▶ Plaats de grasmaaier op een vlakke ondergrond.
- ▶ Houder de hendel ingedrukt.
- ▶ Klap de duwstang naar voren.

## 8 Accu aanbrengen en wegnemen

### 8.1 Accu plaatsen

- ▶ Trek de veiligheidssleutel eruit.
- ▶ Plaats de grasmaaier op een vlakke ondergrond.

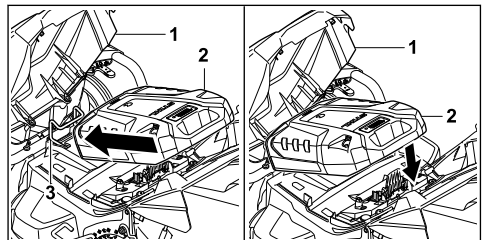

- ▶ Open de klep (1).
- ▶ Plaats de accu (2) in de houder (3).

- ▶ Duw de accu (2) naar beneden.  
De accu (2) klikt met een klik vast en is vergrendeld.
- ▶ Sluit de klep (1).

## 8.2 Accu uitnemen

- ▶ Plaats de grasmaaier op een vlakke ondergrond.

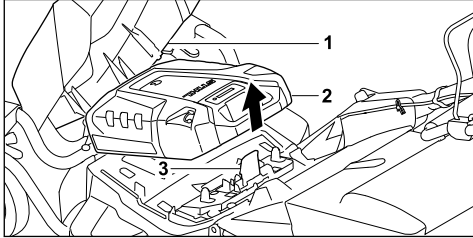

- ▶ Open de klep (1).
- ▶ Druk op de blokkeerhendel (3) en houd deze ingedrukt.  
De accu (2) is ontgrendeld en kan worden uitgenomen.
- ▶ Sluit de klep (1).

## 9 Veiligheidsleutel insteken en uittrekken

### 9.1 Veiligheidsleutel insteken

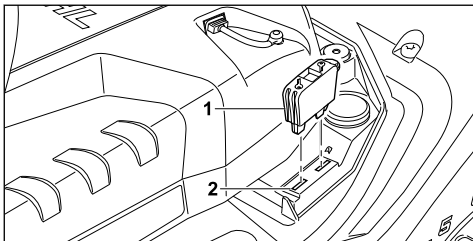

- ▶ Open de klep.
- ▶ Steek de veiligheidsleutel (1) in de sleutelhouder (2).
- ▶ Sluit de klep.

### 9.2 Veiligheidsleutel eruit trekken

- ▶ Open de klep.
- ▶ Trek de veiligheidsleutel eruit.
- ▶ Sluit de klep.
- ▶ Bewaar de veiligheidsleutel buiten bereik van kinderen.

## 10 Grasmaaier inschakelen en uitschakelen

### 10.1 Grasmaaier activeren

- ▶ Plaats de grasmaaier op een vlakke ondergrond.

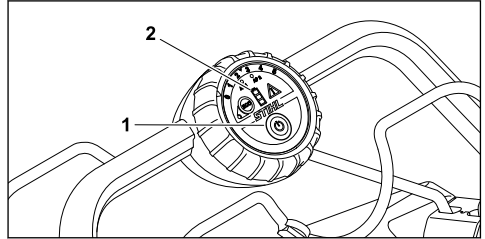

- ▶ Druk op de startknop (1).  
De grasmaaier is geactiveerd. De leds (2) geven de laadtoestand van de accu aan.

### 10.2 Mes inschakelen en uitschakelen

#### 10.2.1 Messen inschakelen

- ▶ Plaats de grasmaaier op een vlakke ondergrond.

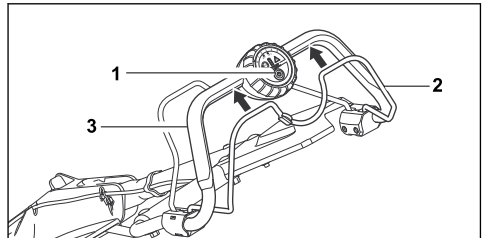

- ▶ Druk met de linkerhand op de startknop (1) en houd deze ingedrukt.
- ▶ Trek de schakelbeugel voor maaierwerk (2) met de rechterhand volledig in de richting van de duwstang (3) en houd deze zodanig dat de duim de duwstang (3) omsluit.  
De messen draaien.
- ▶ Laat de startknop (1) los.
- ▶ Houd de duwstang (3) en de schakelbeugel voor maaierwerk (2) met de rechterhand zodanig vast dat de duim de duwstang (3) omsluit.

#### 10.2.2 Messen uitschakelen

- ▶ Laat de schakelbeugel voor maaierwerk los.
- ▶ Wacht totdat de messen niet meer draaien.
- ▶ Als de messen doordraaien: trek de veiligheidsleutel los, neem de accu eruit en neem contact op met een STIHL vakhandelaar.  
De grasmaaier is defect.

## 10.3 Wielaandrijving inschakelen en uitschakelen

### 10.3.1 Wielaandrijving inschakelen

Met het draaiwiel kan de maximumsnelheid in 5 standen worden ingesteld. Stand 5 is de hoogste maximumsnelheid. In stand 0 is de wielaandrijving gedeactiveerd.

Met de schakelbeugel voor wielaandrijving kan de snelheid traploos tot aan de ingestelde maximumsnelheid worden geregeld. Hoe verder de schakelbeugel voor wielaandrijving in de richting van de duwstang wordt getrokken, des te hoger de snelheid.

De ingestelde snelheid is van invloed op de acculooptijd. Hoe lager de snelheid, des te langer is de acculooptijd.

- ▶ Plaats de grasmaaier op een vlakke ondergrond.

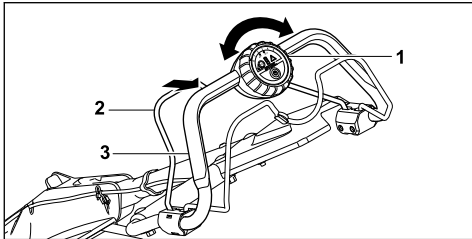

- ▶ Stel met het draaiwiel (1) de gewenste maximumsnelheid in.
- ▶ Trek de schakelbeugel voor wielaandrijving (2) met de linkerhand in de richting van de duwstang (3) en houd deze zodanig dat de duim de duwstang (3) omsluit. De grasmaaier zet zich in beweging.

### 10.3.2 Wielaandrijving uitschakelen

- ▶ Laat de schakelbeugel voor wielaandrijving los.
- ▶ Wacht totdat de grasmaaier stilstaat.
- ▶ Als de grasmaaier doorrijdt: trek de veiligheidssleutel los, neem de accu eruit en neem contact op met een STIHL vakhandelaar. De grasmaaier is defect.

## 11 Grasmaaier controleren

### 11.1 Bedieningsorganen controleren

#### Schakelbeugel voor maaierwerk

- ▶ Trek de veiligheidssleutel eruit.
- ▶ Neem de accu eruit.

- ▶ Trek de schakelbeugel voor maaierwerk volledig in de richting van de duwstang en laat deze weer los.
- ▶ Als de schakelbeugel voor maaierwerk moeilijk beweegt of niet in de uitgangspositie terugveert: gebruik de grasmaaier niet en neem contact op met een STIHL vakhandelaar. De schakelbeugel voor maaierwerk is defect.

#### Schakelbeugel voor wielaandrijving

- ▶ Trek de veiligheidssleutel eruit.
- ▶ Neem de accu eruit.
- ▶ Trek de schakelbeugel voor wielaandrijving volledig in de richting van de duwstang en laat deze weer los.
- ▶ Als de schakelbeugel voor wielaandrijving moeilijk beweegt of niet in de uitgangspositie terugveert: gebruik de grasmaaier niet en neem contact op met een STIHL vakhandelaar. De schakelbeugel voor wielaandrijving is defect.

#### Mes inschakelen

- ▶ Steek de veiligheidssleutel in.
- ▶ Plaats de accu.
- ▶ Activeer de grasmaaier.
- ▶ Druk met de linkerhand op de startknop en houd deze ingedrukt.
- ▶ Trek de schakelbeugel voor maaierwerk met de rechterhand volledig in de richting van de duwstang en houd deze zodanig dat de duim de duwstang omsluit. Het mes draait.
- ▶ Als het mes niet draait: trek de veiligheidssleutel los, neem de accu eruit en neem contact op met een STIHL vakhandelaar. Er is sprake van een storing in de grasmaaier.
- ▶ Laat de startknop en de schakelbeugel voor maaierwerk los. Het mes draait na korte tijd niet meer.
- ▶ Als het mes doordraait: trek de veiligheidssleutel los, neem de accu eruit en neem contact op met een STIHL vakhandelaar. De grasmaaier is defect.

#### Wielaandrijving inschakelen

- ▶ Steek de veiligheidssleutel in.
- ▶ Plaats de accu.
- ▶ Activeer de grasmaaier.
- ▶ Trek de schakelbeugel voor wielaandrijving met de linkerhand volledig in de richting van de duwstang en houd deze zodanig dat de duim de duwstang omsluit. De grasmaaier zet zich in beweging.





- ▶ Laat de schakelbeugel voor wielaandrijving los.  
De grasmaaier blijft staan.
- ▶ Als de grasmaaier doorrijdt: trek de veiligheids sleutel los, neem de accu eruit en neem contact op met een STIHL vakhandelaar.  
De grasmaaier is defect.

## 11.2 Mes controleren

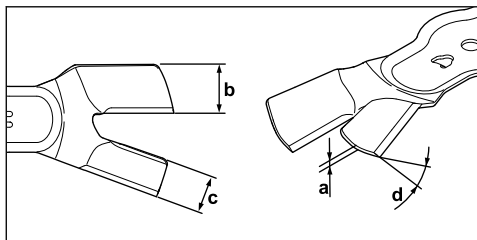
- ▶ Schakel de grasmaaier uit, trek de veiligheids sleutel los en neem de accu eruit.
- ▶ Zet de grasmaaier rechtop,  16.1.



- ▶ Meet het volgende:
  - Dikte a
  - Breedte b
  - Breedte c
  - Slijphoek d
- ▶ Als de minimumdikte of de minimumbreedte is onderschreden: mes vervangen,  20.2.
- ▶ Als de slijphoek niet is aangehouden: mes slijpen,  20.2.
- ▶ Als er onduidelijkheid bestaat: contact opnemen met een STIHL vakhandelaar.

## 11.3 Positie van messen controleren

- ▶ Schakel de grasmaaier uit, trek de veiligheids sleutel los en neem de accu eruit.
- ▶ Zet de grasmaaier rechtop,  16.1.

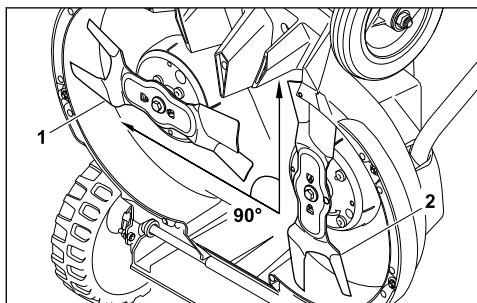

- ▶ Draai één mes zodanig, dat het parallel aan de bodem staat. Het tweede mes draait mee.
- ▶ Controleren of de messen in de correcte positie ten opzichte van elkaar staan

- In de basispositie staat één mes (1) parallel aan de bodem.
- Het tweede mes (2) staat onder een hoek van 90° ten opzichte van het andere mes.
- ▶ Als de messen niet in de correcte positie ten opzichte van elkaar staan: gebruik de grasmaaier niet meer en neem contact op met een STIHL vakhandelaar.

## 12 Met de grasmaaier werken

### 12.1 Grasmaaier vasthouden en leiden

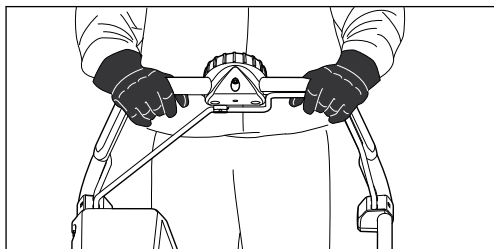

- ▶ Houd de duwstang met beide handen zodanig vast dat de duimen de duwstang omsluiten.

### 12.2 Snijhoogte instellen

Er kunnen 8 snijhoogtes worden ingesteld:

- 25 mm = stand 1
- 35 mm = stand 2
- 45 mm = stand 3
- 55 mm = stand 4
- 65 mm = stand 5
- 75 mm = stand 6
- 90 mm = stand 7
- 100 mm = stand 8

De standen zijn op de grasmaaier aangegeven.

De snijhoogte wordt bij alle wielen afzonderlijk ingesteld. De instelling van de wielen moet gelijk zijn.

#### Snijhoogte achter instellen

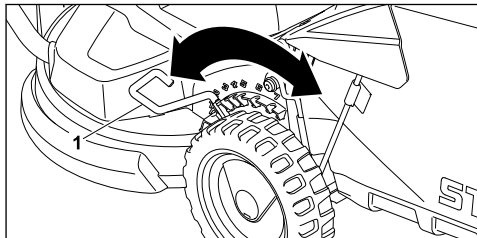

- ▶ Trek de hendel (1) uit de uitsparing en zet deze in de gewenste stand.

### Snijhoogte voor instellen

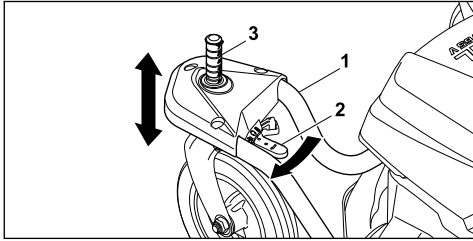

- ▶ Houd de wielvork (1) met de hand vast. De grasmaaier kan niet door zijn eigen gewicht in de laagste stand vallen.
- ▶ Druk de ontgrendelingshendel (2) in de richting van de pijl en houd deze vast.
- ▶ Zet de as (3) in de gewenste stand.
- ▶ Laat de ontgrendelingshendel (2) los. De as (3) klikt vast.

### 12.3 Voorwielen vastzetten

De voorwielen kunnen voor het maaien op een helling worden vastgezet.

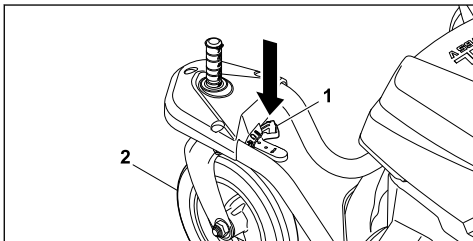

- ▶ Druk op de knop (1).
- ▶ Zet het voorwiel (2) in een rechte stand en laat het vastklikken.
- ▶ Zet het tweede voorwiel ook vast.

### Vastzetting opheffen

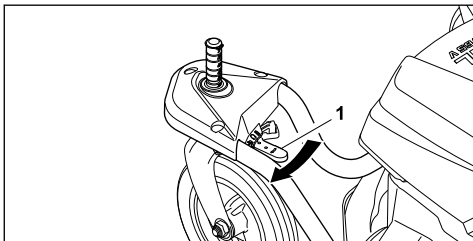

- ▶ Duw de ontgrendelingshendel (1) in de richting van de pijl.

## 12.4 De ECO-modus in- en uitschakelen

De ECO-modus in na het activeren van de grasmaaier ingeschakeld.

Wanneer de ECO-modus is ingeschakeld, herkent de grasmaaier de actuele werkomstandigheden en stelt het toerental van het mes automatisch in.

De looptijd van de accu kan daardoor worden verlengd.

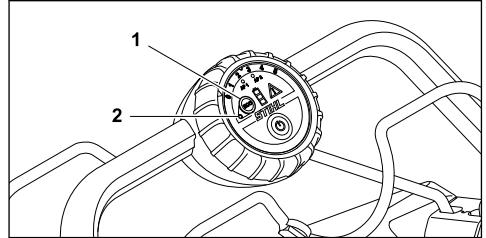

### ECO-modus inschakelen

- ▶ Druk op de knop (1).
- De led (2) brandt.

### ECO-modus uitschakelen

- ▶ Druk op de knop (1).
- De led (2) brandt niet meer.

## 12.5 Maaien

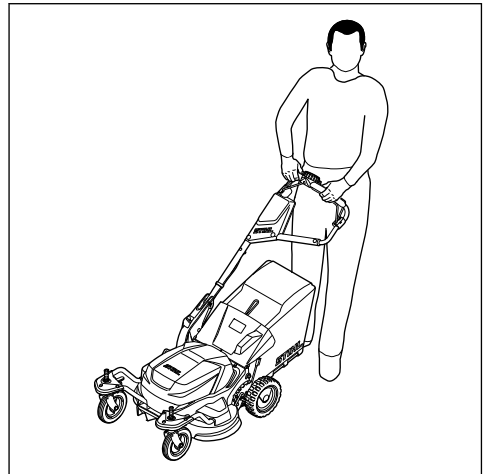

- ▶ Als met ingeschakelde wiel aandrijving wordt gewerkt: rijd de grasmaaier gecontroleerd vooruit.

- ▶ Als met uitgeschakelde wielaandrijving wordt gewerkt: schuif de grasmaaier langzaam en gecontroleerd vooruit.

## 12.6 Grasopvangbox ledigen

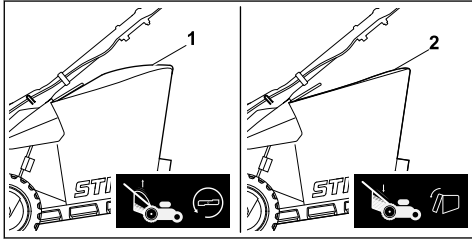

De door het mes gecreëerde luchtstroom tilt de inhoudsindicatie (1) omhoog. Als de grasopvangbox is gevuld, stopt de luchtstroom. Als de luchtstroom te gering is, zakt de inhoudsindicatie (2) naar de rusttoestand terug. Dit is een indicatie dat de grasopvangbox moet worden geleegd.

Van een onbeperkte werking van de inhoudsindicatie is alleen bij een optimale luchtstroom sprake. Invloeden van buitenaf, zoals vochtig, dicht of hoog gras, lage snijstanden, vuil en dergelijke kunnen de luchtstroom en de werking van de inhoudsindicatie negatief beïnvloeden.

- ▶ Als de inhoudsindicatie naar de rusttoestand terugvalt: grasopvangbox ledigen.

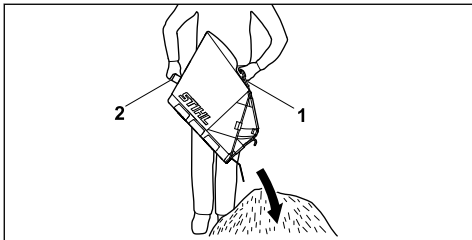

- ▶ Neem de grasopvangbox aan de greep (1) naar boven weg.
- ▶ Houd deze met de andere hand aan de achterste handgreep (2) vast.
- ▶ Maak de grasopvangbox leeg.

## 13 Na de werkzaamheden

### 13.1 Na het werken

- ▶ Schakel de grasmaaier uit, trek de veiligheidsleutel los en neem de accu eruit.
- ▶ Als de grasmaaier nat is: laat de grasmaaier drogen.
- ▶ Reinig de grasmaaier.

## 14 Vervoeren

### 14.1 Grasmaaier vervoeren

- ▶ Schakel de grasmaaier uit.  
Het mes mag niet draaien.

#### Wielaandrijving gebruiken

- ▶ Schakel de wielaandrijving in.
- ▶ Rijd de grasmaaier gecontroleerd vooruit.

#### Grasmaaier schuiven

- ▶ Trek de veiligheidsleutel los en neem de accu eruit.
- ▶ Schuif de grasmaaier langzaam en gecontroleerd vooruit.

#### Grasmaaier dragen

- ▶ Draag werkhandschoenen van stevig materiaal.
- ▶ Trek de veiligheidsleutel los en neem de accu eruit.

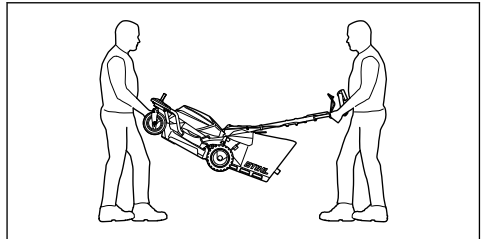

- ▶ Laat één persoon de grasmaaier met beide handen aan de wielvork voor vasthouden en een andere persoon met beide handen aan de duwstang.
- ▶ Til en draag de grasmaaier met twee personen.

#### De grasmaaier in een voertuig transporteren

- ▶ Trek de veiligheidsleutel los en neem de accu eruit.
- ▶ Zet de grasmaaier rechtopstaand zodanig vast, dat de grasmaaier niet kan omvallen en niet kan bewegen.



## 15 Opslaan

### 15.1 Grasmaaier opslaan

- ▶ Schakel de grasmaaier uit, trek de veiligheidsleutel los en neem de accu eruit.
- ▶ Sla de grasmaaier zodanig op, dat aan de volgende voorwaarden is voldaan:
  - De grasmaaier staat buiten het bereik van kinderen.
  - De grasmaaier is schoon en droog.
  - De grasmaaier kan niet omvallen.

## 16 Reinigen

### 16.1 Grasmaaier rechtop zetten

- ▶ Schakel de grasmaaier uit, trek de veiligheids-sleutel los en neem de accu eruit.
- ▶ Plaats de grasmaaier op een vlakke ondergrond.
- ▶ Haak de grasopvangbox los.
- ▶ Zet de snijhoogte in de hoogste stand.  12.2
- ▶ Zet het bovenstuk van de duwstang in de laagste stand,  7.1.  
Het bovenstuk van de duwstang is ontgrendeld
- ▶ Druk met de linkerhand de hendel naar beneden en houd deze vast.

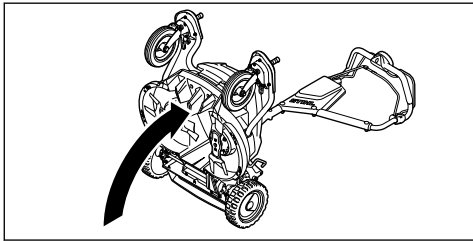

- ▶ Houd met de rechterhand de grasmaaier aan de wielvork vast en zet deze naar achteren rechtop.

### 16.2 Grasmaaier reinigen

- ▶ Schakel de grasmaaier uit, trek de veiligheids-sleutel los en neem de accu eruit.
- ▶ Reinig de grasmaaier met een vochtige doek.
- ▶ Reinig het uitwerpkanaal met een zachte borstel of een vochtige doek.
- ▶ Reinig de elektrische contacten van de grasmaaier met een kwast of een zachte borstel.
- ▶ Reinig de ventilatiesleuven met een kwast.
- ▶ Zet de grasmaaier rechtop.
- ▶ Reinig het gebied rondom het mes en het mes zelf met een houten stok, een zachte borstel of een vochtige doek.

## 17 Onderhoud

### 17.1 Mes demonteren en monteren

#### 17.1.1 Mes demonteren

- ▶ Schakel de grasmaaier uit, trek de veiligheids-sleutel los en neem de accu eruit.
- ▶ Zet de grasmaaier rechtop.

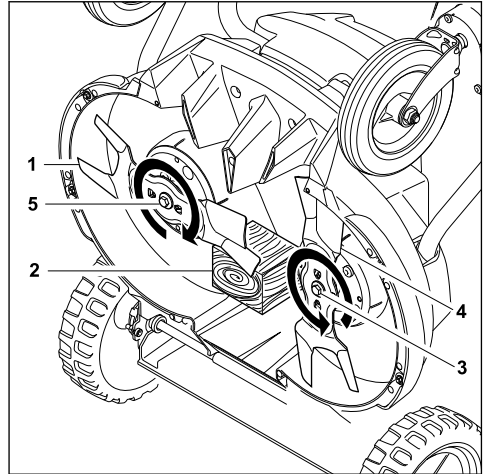

- ▶ Blokkeer het mes (1) met een stuk hout (2).
- ▶ Draai de bout (3) in de richting van de pijl eruit en neem deze met de ring weg.
- ▶ Neem het mes (4) weg.
- ▶ Draai de bout (5) in de richting van de pijl eruit en neem deze met de ring weg.
- ▶ Neem het mes (1) weg.
- ▶ Gooi de bouten (3 en 5) en de ringen weg.  
Gebruik voor de montage van de mes-sen (1 en 4) nieuwe bouten en ringen.

#### 17.1.2 Mes monteren

- ▶ Schakel de grasmaaier uit, trek de veiligheids-sleutel los en neem de accu eruit.
- ▶ Zet de grasmaaier rechtop.

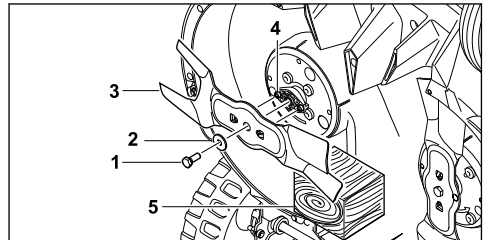

- ▶ Leg de nieuwe ring (2) op de nieuwe bout (1).
- ▶ Breng boutborgmiddel Loctite 243 op de schroefdraad van de bout (1) aan.
- ▶ Plaats het mes (3) zodanig, dat de verhogingen op het contactvlak (4) in de uitsparingen in het mes (3) grijpen.
- ▶ Draai de bout (1) samen met de ring (2) in.
- ▶ Blokkeer het mes (3) met een stuk hout (5).
- ▶ Haal de bout (1) met 30 Nm +/- 3 Nm aan.
- ▶ Monteer het tweede mes.

## 17.2 Messen slijpen en uitbalanceren

Het vereist veel oefening om de messen goed te kunnen slijpen en uitbalanceren.

STIHL raadt aan om de messen door een STIHL vakhandelaar te laten slijpen en uitbalanceren.



### WAARSCHUWING

- De snijkanten van de messen zijn scherp. De gebruiker kan zich snijden.
  - ▶ Draag werkhandschoenen van stevig materiaal.
- ▶ Schakel de grasmaaier uit, trek de veiligheidsleutel los en neem de accu eruit.
- ▶ Zet de grasmaaier rechtop.
- ▶ Demonteer de messen.
- ▶ Slijp de messen. Houd daarbij de slijphoek aan en koel de messen, 20.2. De messen mogen tijdens het slijpen niet blauw verkleuren.
- ▶ Monteer de messen.

- ▶ Als er onduidelijkheid bestaat: neem contact op met een STIHL vakhandelaar.

## 17.3 Riemsparing van de messenaandrijving controleren

Laat eenmaal per jaar de riemsparing van de messenaandrijving door een STIHL vakhandelaar controleren.

## 18 Repareren

### 18.1 Grasmaaier repareren

De gebruiker kan de grasmaaier en de messen niet zelf repareren.

- ▶ Als de grasmaaier of de messen beschadigd zijn: gebruik de grasmaaier of de messen niet en neem contact op met een STIHL vakhandelaar.
- ▶ Als de waarschuwingstickers onleesbaar of beschadigd zijn: laat de waarschuwingstickers door een STIHL vakhandelaar vervangen.

## 19 Storingen opheffen

### 19.1 Storingen van de grasmaaier of de accu verhelpen

| Storing  | Leds op de bedieningseenheid                     | Leds op de accu        | Oorzaak  | Oplossing   |
|--|--|------------------------|--|---|
| De grasmaaier gaat bij het inschakelen niet aan. | 1 led op het laadtoestanddisplay knippert groen. | 1 led knippert groen.  | De laadtoestand van de accu is te laag.        | ▶ Accu laden.   |
|  | 1 led op het laadtoestanddisplay brandt rood.    | 1 led brandt rood.     | De accu is te warm of te koud.                 | ▶ Trek de veiligheidssleutel eruit.<br>▶ Neem de accu eruit.<br>▶ Laat de accu afkoelen of opwarmen.  |
|  | De waarschuwingdriehoek knippert rood.           | 3 leds knipperen rood. | Er is sprake van een storing in de grasmaaier. | ▶ Trek de veiligheidssleutel eruit.<br>▶ Neem de accu eruit.<br>▶ Reinig de elektrische contacten op de grasmaaier.<br>▶ Plaats de accu.<br>▶ Schakel de grasmaaier in.<br>▶ Als de storing nog steeds aanwezig is: gebruik de grasmaaier niet en neem contact op met een STIHL vakhandelaar. |
|  | De waarschuwingdriehoek brandt rood.             | 3 leds branden rood.   | De grasmaaier is te warm.                      | ▶ Trek de veiligheidssleutel eruit.<br>▶ Neem de accu eruit.<br>▶ Laat de grasmaaier afkoelen.  |
|  | 3 leds op het laadtoestanddisplay branden rood.  | 4 leds knipperen rood. | Er is sprake van een storing in de accu.       | ▶ Neem de accu eruit en plaats deze weer terug.<br>▶ Schakel de grasmaaier in.<br>▶ Als de storing nog steeds aanwezig is: gebruik de accu niet en neem contact op met een STIHL vakhandelaar.  |

| Storing                                       | Leds op de bedieningseenheid                 | Leds op de accu      | Oorzaak   | Oplossing   |
|---|--|----------------------|---|---|
|   |  |                      | De elektrische verbinding tussen de grasmaaier en de accu is onderbroken. | <ul style="list-style-type: none"> <li>▶ Trek de veiligheidssleutel eruit.</li> <li>▶ Neem de accu eruit.</li> <li>▶ Reinig de elektrische contacten op de grasmaaier.</li> <li>▶ Steek de veiligheidssleutel in.</li> <li>▶ Plaats de accu.</li> </ul>   |
|   | Alle leds op de bedieningseenheid knipperen. |                      | De communicatie met de bedieningseenheid is onderbroken.                  | <ul style="list-style-type: none"> <li>▶ Trek de veiligheidssleutel eruit.</li> <li>▶ Neem de accu eruit.</li> <li>▶ gebruik de grasmaaier niet en neem contact op met een STIHL vakhandelaar.</li> </ul>   |
|   |  |                      | De grasmaaier of de accu is vochtig.                                      | <ul style="list-style-type: none"> <li>▶ Trek de veiligheidssleutel eruit.</li> <li>▶ Neem de accu eruit.</li> <li>▶ reinig de grasmaaier.</li> <li>▶ Laat de grasmaaier of de accu drogen.</li> </ul>  |
|   |  |                      | De weerstand op de messen is te groot.                                    | <ul style="list-style-type: none"> <li>▶ Stel een hogere snijhoogte in.</li> <li>▶ Schakel de grasmaaier in lager gras in.</li> </ul>   |
| De wielaandrijving werkt niet.                |  |                      | Er is sprake van een storing in de wielaandrijving.                       | <ul style="list-style-type: none"> <li>▶ Neem de accu eruit en plaats deze weer terug.</li> <li>▶ Schakel de wielaandrijving in.</li> <li>▶ Als de wielaandrijving nog steeds niet werkt: neem contact op met een STIHL vakhandelaar.</li> </ul>  |
| De grasmaaier schakelt tijdens gebruik uit.   | De waarschuwingdriehoek brandt rood.         | 3 leds branden rood. | De grasmaaier is te warm.   | <ul style="list-style-type: none"> <li>▶ Trek de veiligheidssleutel eruit.</li> <li>▶ Neem de accu eruit.</li> <li>▶ Laat de grasmaaier afkoelen.</li> <li>▶ reinig de grasmaaier.</li> <li>▶ Schakel de grasmaaier niet binnen korte tijd te vaak in.</li> <li>▶ Als met ingeschakelde wielaandrijving wordt gewerkt: stel een lagere snelheid in.</li> <li>▶ Als met uitgeschakelde wielaandrijving wordt gewerkt: ga langzamer vooruit.</li> <li>▶ Stel een hogere snijhoogte in.</li> <li>▶ Maai lager gras.</li> </ul> |
|   |  |                      | De messen zijn geblokkeerd.   | <ul style="list-style-type: none"> <li>▶ Trek de veiligheidssleutel eruit.</li> <li>▶ Neem de accu eruit.</li> <li>▶ reinig de grasmaaier.</li> </ul>   |
|   |  |                      | Er is sprake van een elektrische storing.                                 | <ul style="list-style-type: none"> <li>▶ Neem de accu eruit en plaats deze weer terug.</li> <li>▶ Schakel de grasmaaier in.</li> </ul>  |
| De bedrijfstijd van de grasmaaier is te kort. |  |                      | De accu is niet volledig geladen.   | <ul style="list-style-type: none"> <li>▶ Laad de accu volledig.</li> </ul>  |
|   |  |                      | De levensduur van de accu is overschreden.                                | <ul style="list-style-type: none"> <li>▶ Vervang de accu.</li> </ul>  |

## 20 Technische gegevens

### 20.1 Grasmaaier STIHL RMA 765.0 V

Toegestane accu's:

- STIHL AR L
- STIHL AP samen met de dubbele accuhouder ADA 700
- Gewicht zonder accu: 44 kg

- Maximumcapaciteit van de grasopvangbox: 80 l
- Snijbreedte: 63 cm
- Toerental: 3300 1/min.
- Toerental in de ECO-modus: 2800 1/min.

De looptijd staat bij [www.stihl.com/battery-life](http://www.stihl.com/battery-life) aangegeven.

## 20.2 Mes

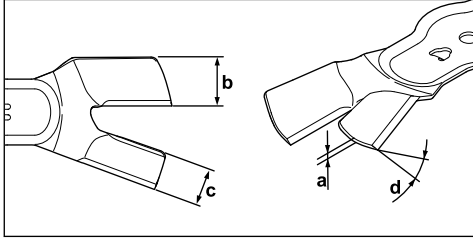

- Minimumdikte a: 2,2 mm
- Minimumbreedte b: 30 mm
- Minimumdiepte c: 26 mm
- Slijphoek d: 30°

## 20.3 Geluids- en vibratiewaarden

De K-waarde voor het geluidsdruk niveau bedraagt 3 dB(A). De K-waarde voor het geluidsniveau bedraagt 1,2 dB(A). De K-waarde voor de vibratiewaarden bedraagt 0,7 m/s<sup>2</sup>.

- Geluidsniveau  $L_{pA}$  gemeten volgens EN 60335-2-77: 84 dB(A)
- Geluidsniveau  $L_{wA}$  gemeten volgens 2000/14/EC: 92,2 dB(A)
- Vibratiewaarde  $a_{hv}$  gemeten volgens EN 60335-2-77, duwstang: 1,4 m/s<sup>2</sup>

De aangegeven vibratiewaarden zijn volgens een gestandaardiseerde testprocedure gemeten en kunnen ter vergelijking van elektrische apparaten worden geraadpleegd. De daadwerkelijk optredende vibratiewaarden kunnen afhankelijk van de manier van gebruik afwijken van de aangegeven waarden. De aangegeven vibratiewaarden kunnen worden gebruikt voor een eerste inschatting van de vibratiebelasting. De daadwerkelijke vibratiebelasting moet worden ingeschat. Daarbij kan ook rekening worden gehouden met de tijden waarop het elektrische apparaat is uitgeschakeld en die waarin het weliswaar is ingeschakeld, maar zonder belasting draait.

Informatie over het voldoen aan de werkgeversrichtlijn Vibratie 2002/44/EC is op [www.stihl.com/](http://www.stihl.com/) vib aangegeven.

## 20.4 REACH

REACH staat voor een EG voorschrift voor de registratie, classificatie en vrijgave van chemicaliën.

Informatie met betrekking tot het voldoen aan het REACH-voorschrift is onder [www.stihl.com/reach](http://www.stihl.com/reach) weergegeven.

## 21 Onderdelen en toebehoren

### 21.1 Onderdelen en toebehoren

**STIHL** Deze symbolen kenmerken de originele STIHL onderdelen en het originele STIHL toebehoren.

STIHL adviseert alleen originele STIHL onderdelen en origineel STIHL toebehoren te gebruiken.

Reserveonderdelen en toebehoren van andere fabrikanten kunnen door STIHL wat betreft betrouwbaarheid, veiligheid en geschiktheid ondanks continue marktobservatie niet worden beoordeeld en STIHL kan ook niet borg staan voor het gebruik ervan.

Originele STIHL onderdelen en origineel STIHL toebehoren zijn leverbaar via de STIHL dealer.

### 21.2 Belangrijke vervangingsonderdelen

- Mes links: 6392 702 0100
- Mes rechts: 6392 702 0105
- Mesbout links: 9008 348 1800
- Mesbout rechts: 9008 348 1801
- Ring: 9307 021 0180

## 22 Milieuverantwoord afvoeren

### 22.1 Verwijdering van afgedankte grasmaaiers

Informatie over het verwijderen is te krijgen bij de STIHL vakhandelaar.

- ▶ Verwijder afgedankte grasmaaiers, messen, accessoires en verpakking milieuvriendelijk en volgens de voorschriften.

## 23 EU-conformiteitsverklaring

### 23.1 Grasmaaiër STIHL RMA 765.0 V

STIHL Tirol GmbH  
Hans Peter Stihl-Straße 5  
6336 Langkampfen

Oostenrijk

verklaart op eigen verantwoordelijkheid dat

- Type: accugrasmaaier
- Merk: STIHL
- Type: RMA 765.0 V
- Productiecode: 6392

voldoet aan de betreffende bepalingen van de richtlijnen 2000/14/EC, 2006/42/EC, 2014/30/EU en 2011/65/EU en overeenkomstig de op de productiedatum geldende versies van de volgende normen is ontwikkeld en geproduceerd: EN 60335-1, EN 60335-2-77, EN 55014-1 en EN 55014-2 (voor zover van toepassing).

Naam en adres van de bevoegde instantie:

TÜV Rheinland LGA Products GmbH  
Tillystraße 2  
D-90431 Nürnberg

Voor het bepalen van het gemeten en gewaarborgde geluidsniveau is gehandeld volgens richtlijn 2000/14/EC, bijlage VIII.

- Gemeten geluidsniveau: 92,2 dB(A)
- Gewaarborgd geluidsniveau: 93 dB(A)

De technische documentatie is bewaard bij de registratie van het product van STIHL Tirol GmbH.

Het bouwjaar en het machinenummer staan op de grasmaaier vermeld.

Langkampfen, 01-06-2019

STIHL Tirol GmbH

i.o. 

Matthias Fleischer, Hoofd Onderzoek en Ontwikkeling

i.o. 

Sven Zimmermann, Hoofd Kwaliteit

## 24 Veiligheidsinstructies voor grasmaaiers

### 24.1 Inleiding

Dit hoofdstuk geeft de voorgeformuleerde, algemene veiligheidsinstructies weer uit de norm EN 60335-2-77, bijlage EE, voor elektrisch aangedreven grasmaaiers.



### WAARSCHUWING

- **Lees alle veiligheidsinstructies, aanwijzingen, illustraties en technische gegevens waarvan de grasmaaier voorzien is.** Het niet naleven van de volgende aanwijzingen kan elektrische schokken, brand en/of ernstig letsel tot gevolg hebben. **Bewaar alle veiligheidsinstructies en aanwijzingen voor later gebruik.**

### 24.2 Training

- a) Lees de gebruiksaanwijzing zorgvuldig door. Maak u vertrouwd met de verstelbare onderdelen en het juiste gebruik van de machine;
- b) Sta kinderen of andere personen die de gebruiksaanwijzing niet kennen, nooit toe om de grasmaaier te gebruiken. De minimumleeftijd van de gebruiker kan vastgelegd zijn in plaatselijke bepalingen;
- c) Maai nooit als er personen, in het bijzonder kinderen, of dieren in de buurt zijn;
- d) Denk eraan, dat de gebruiker aansprakelijk wordt gesteld voor ongevallen met andere personen of voor schade aan hun eigendommen.

### 24.3 Voorbereidende maatregelen

- a) Draag bij het gebruik van de machine altijd stevige schoenen en een lange broek. Bedien de machine niet op blote voeten of op lichte sandalen. Draag geen loszittende kleding of kleding met loshangende riemen of banden.
- b) Controleer het terrein waarop de machine wordt gebruikt en verwijder alle voorwerpen die door de machine kunnen worden opgepakt en weggeslingerd.
- c) Inspecteer vóór het gebruik altijd visueel of de snijmessen, de bevestigingsbouten en de complete snijeenheid versleten of beschadigd zijn. Versleten of beschadigde snijmessen en bevestigingsbouten mogen ter voorkoming van onbalans alleen per set worden vervangen. Versleten of beschadigde waarschuwingsstickers moeten worden vervangen.

### 24.4 Gebruik

- a) Maai alleen bij daglicht of bij goede kunstverlichting.
- b) Gebruik indien mogelijk het apparaat niet bij nat gras.
- c) Zorg altijd voor een goede stand op hellingen.
- d) Beweeg de machine uitsluitend stapvoets.



- e) Maai op hellingen altijd in dwarsrichting en nooit naar boven of beneden.
- f) Wees bijzonder voorzichtig als u op een helling van richting verandert.
- g) Maai niet op zeer steile hellingen.
- h) Wees bijzonder voorzichtig als u de grasmaaier omdraait of naar u toe trekt.
- i) Houd het/(de) snijmes(sen) vast als de grasmaaier bij het transport over andere ondergronden dan gras moet worden opgetild en als de grasmaaier van en naar het maaivlak wordt verplaatst.
- j) Gebruik de grasmaaier nooit met beschadigde veiligheidsvoorzieningen of beschermroosters of zonder gemonteerde veiligheidsvoorzieningen, bijvoorbeeld botsplaten en/of grasopvanginrichtingen.
- k) Start en bedien de startknop voorzichtig, volgens de aanwijzingen van de fabrikant. Houd uw voeten op voldoende afstand van het/(de) snijmes(sen).
- l) Kantel de grasmaaier niet bij het starten van de motor, tenzij de grasmaaier bij het proces moet worden opgetild. Kantel in dit geval het apparaat slechts zo ver als absoluut noodzakelijk is en til alleen de kant op die van de gebruiker is afgewend.
- m Start de motor niet als u voor het uitwerpkanaal staat.
- n) Houd handen of voeten nooit tegen of onder draaiende onderdelen. Blijf altijd uit de buurt van de uitwerpopening.
- o) Een grasmaaier met draaiende motor mag nooit worden opgetild of gedragen.
- p) Zet de motor uit en trek de start sleutel los. Controleer of alle bewegende delen volledig tot stilstand gekomen zijn:
  - altijd wanneer u de grasmaaier verlaat;
  - voordat u blokkades opheft of verstoppingen in het uitwerpkanaal verwijdert;
  - voordat u de grasmaaier controleert, reinigt of werkzaamheden aan de maaier uitvoert;
  - wanneer een vreemd voorwerp geraakt is. Zoek naar beschadigingen aan de grasmaaier en voer de vereiste reparaties uit voordat u opnieuw start en met de grasmaaier gaat werken.

Als de grasmaaier ongebruikelijk sterk begint te trillen, moet deze onmiddellijk worden nagekeken.

  - Zoek naar beschadigingen;

- Voer de vereiste reparaties van beschadigde onderdelen uit;
- Zorg ervoor dat alle moeren, bouten en schroeven goed zijn aangehaald.

## 24.5 Onderhoud en opslag

- a) Zorg ervoor dat alle moeren, bouten en schroeven goed zijn aangehaald en dat het apparaat in een veilige bedrijfstoestand verkeert.
- b) Controleer regelmatig of de grasopvangbox versleten is of niet goed meer werkt.
- c) Om veiligheidsredenen moeten versleten of beschadigde onderdelen worden vervangen.
- d) Let op dat bij machines met meerdere snijmessen het bewegen van één snijmes kan leiden tot het draaien van de overige snijmessen.
- e) Het er bij het instellen van de machine op dat er geen vingers tussen bewegende snijmessen en stilstaande machineonderdelen terechtkomen.
- f) Laat de motor afkoelen voordat u de machine wegzet.
- g) Let er bij onderhoudswerkzaamheden aan de snijmessen op dat zelfs na het uitschakelen van de spanningsbron de snijmessen nog kunnen worden bewogen.
- h) Om veiligheidsredenen moeten versleten of beschadigde onderdelen worden vervangen. Gebruik uitsluitend originele reserveonderdelen en accessoires.

## Содержание

|    |   |     |
|----|---|-----|
| 1  | Предисловие.....                                      | 229 |
| 2  | Информация к данному руководству по эксплуатации..... | 229 |
| 3  | Обзор.....  | 230 |
| 4  | Указания по технике безопасности.....                 | 231 |
| 5  | Подготовка газонокосилки к работе.....                | 236 |
| 6  | Сборка газонокосилки.....                             | 236 |
| 7  | Пользовательская настройка газонокосилки.....         | 237 |
| 8  | Установка и извлечение аккумулятора.....              | 237 |
| 9  | Размещение и извлечение защитного ключа.....          | 238 |
| 10 | Включение и выключение газонокосилки.....             | 238 |
| 11 | Проверка газонокосилки.....                           | 239 |
| 12 | Работа с газонокосилкой.....                          | 240 |

|    |   |     |
|----|---|-----|
| 13 | После работы.....   | 242 |
| 14 | Транспортировка.....                                      | 242 |
| 15 | Хранение.....   | 242 |
| 16 | Очистка.....  | 243 |
| 17 | Техническое обслуживание.....                             | 243 |
| 18 | Ремонт.....   | 244 |
| 19 | Устранение неисправностей.....                            | 244 |
| 20 | Технические данные .....                                  | 246 |
| 21 | Запасные части и принадлежности .....                     | 247 |
| 22 | Утилизация.....   | 247 |
| 23 | Сертификат соответствия ЕС.....                           | 247 |
| 24 | Адреса.....   | 248 |
| 25 | Инструкции по технике безопасности для газонокосилки..... | 249 |

## 1 Предисловие

Уважаемый клиент,

мы рады, что вы выбрали изделие STIHL. Мы разрабатываем и производим продукцию высочайшего качества, соответствующую потребностям наших клиентов. Наша продукция обеспечивает высокую надежность даже при экстремальных нагрузках.

STIHL – это и высочайшее качество обслуживания. Наши представители всегда готовы провести для вас компетентную консультацию и инструктаж, а также обеспечить всестороннюю техническую поддержку.

Компания STIHL безоговорочно проводит политику бережного и ответственного отношения к природе. Данное руководство по эксплуатации предназначено для содействия вам в безопасной и экологически благоприятной эксплуатации изделия STIHL в течение всего длительного срока службы.

Мы благодарим вас за доверие и желаем приятных впечатлений от вашего нового изделия STIHL.



д-р Николас Штиль

**ВАЖНО! ПЕРЕД ПРИМЕНЕНИЕМ ОЗНАКОМИТЬСЯ И СОХРАНИТЬ.**

## 2 Информация к данному руководству по эксплуатации

### 2.1 Применяемые документы

Данная инструкция по эксплуатации является переводом оригинальной инструкции по эксплуатации производителя согласно директиве EG 2006/42/EC.

Применяются местные правила техники безопасности.

► В дополнение к данной инструкции по эксплуатации обязательно следует прочитать, понять и сохранить следующие документы:

- Инструкция по эксплуатации аккумулятора STIHL AR L
- Инструкция по эксплуатации ADA 700
- Инструкция по эксплуатации зарядных устройств STIHL AL 101, 300, 500
- Указания по технике безопасности аккумулятора STIHL AP
- Указания по технике безопасности для аккумуляторов STIHL и продуктов со встроенным аккумулятором:  
[www.stihl.com/safety-data-sheets](http://www.stihl.com/safety-data-sheets)

### 2.2 Маркировка предупредительных надписей в тексте



#### ОПАСНОСТЬ

- Указывает на возможные опасности, которые ведут к тяжелым травмам или смерти.
  - Описанные меры помогут предотвратить тяжелые травмы или смерть.



#### ПРЕДУПРЕЖДЕНИЕ

- Указывает на возможные опасности, которые могут привести к тяжелым травмам **или смерти**.
  - Описанные меры помогут предотвратить тяжелые травмы или смерть.

#### УКАЗАНИЕ

- Указывает на возможные опасности, которые могут привести к возникновению материального ущерба.
  - Описанные меры помогут избежать возникновения материального ущерба.

## 2.3 Символы в тексте



Данный символ указывает на главу в данной инструкции по эксплуатации.

## 3 Обзор

### 3.1 Газонокосилка и аккумулятор

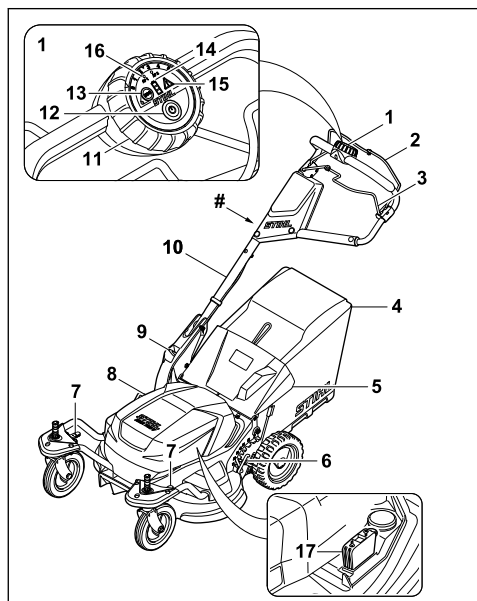

#### 1 Блок управления

Блок управления используется для включения газонокосилки, активации режима ECO, просмотра уровня заряда аккумулятора и установки максимальной скорости. При использовании двойного отделения для аккумулятора ADA 700 отображается состояние используемого аккумулятора.

#### 2 Рукоятка переключения для запуска кошения

Рукоятка переключения для запуска кошения вместе с кнопкой включения включает и выключает ножи.

#### 3 Рукоятка переключения привода движения

Рукоятка переключения привода движения включает и выключает привод движения.

#### 4 Травосборник

Травосборник собирает скошенную траву.

#### 5 Откидная крышка

Откидная крышка закрывает желоб выброса.

#### 6 Рычаг

Рычаг используется для установки высоты скашивания задних колес.

#### 7 Рычаг

Рычаг используется для установки высоты скашивания, а также фиксации и ослабления передних колес.

#### 8 Крышка

Крышка закрывает аккумулятор и защитный ключ.

#### 9 Рычаг

Рычаг используется для установки и складывания ведущей ручки.

#### 10 Ведущая ручка

Ведущая ручка служит для удерживания, продвижения и транспортировки газонокосилки.

#### 11 Дисковый переключатель

Дисковый переключатель используется для установки максимальной скорости.

#### 12 Кнопка включения

Кнопка включения активирует газонокосилку и вместе с рукояткой переключения для запуска кошения включает ножи.

#### 13 Выключатель ECO

Выключатель ECO включает и выключает режим ECO.

#### 14 Индикатор уровня заряда

При нажатии кнопки включения светодиоды показывают уровень заряда и наличие неисправностей аккумулятора.

#### 15 Предупредительный треугольник

Предупредительный треугольник указывает на неисправности в газонокосилке.

#### 16 Индикация для двойного отделения для аккумулятора ADA 700

Светодиоды отображают состояние используемого в данный момент аккумулятора.

#### 17 Защитный ключ

Защитный ключ активирует газонокосилку.

#### # Фирменная табличка с паспортными данными и номером машины

## 3.2 Символы

На газонокосилке и аккумуляторе могут быть нанесены символы, они означают следующее:



Этот символ обозначает защитный ключ.



Этот символ обозначает выключатель ECO.



Этот символ указывает вес газонокосилки.



Гарантированный уровень шума в соответствии с Директивой 2000/14/ЕС в дБ(А) для сопоставления акустической эмиссии продуктов.



Не утилизировать продукт вместе с бытовыми отходами.



Активировать газонокосилку и установить максимальную скорость.



Включить ножи косилки.



Включить привод движения.



В этом положении рычаг фиксирует передние колеса.



В этом положении рычага передние колеса свободно двигаются.



В этом положении рычага можно настроить высоту скашивания на передних колесах.



Травосборник заполняется.



Травосборник заполнен. Опустошить травосборник.

## 4 Указания по технике безопасности

### 4.1 Предупредительные символы

На газонокосилке могут быть нанесены предупредительные символы, они означают следующее:



Соблюдать предписания по технике безопасности и выполнять соответствующие действия.



Обязательно следует прочитать, понять и сохранить инструкцию по эксплуатации.



Соблюдать указания по технике безопасности в отношении отбрасываемых предметов и выполнять соответствующие действия.



Не касаться вращающегося ножа.



Извлекать аккумулятор на время простоев в работе, транспортировки, хранения, технического обслуживания или ремонта.



Внимать защитный ключ на время простоев в работе, транспортировки, хранения, технического обслуживания или ремонта.



Сохранять безопасное расстояние.

### 4.2 Использование по назначению

Газонокосилка STIHL RMA 765 V предназначена для кошения сухой травы.

Газонокосилка питается от аккумулятора STIHL AR L или аккумулятора STIHL AP вместе с двойным отделением для аккумулятора ADA 700.

### ⚠ ПРЕДУПРЕЖДЕНИЕ

- Аккумуляторы, не одобренные компанией STIHL для использования с этой газонокосилкой, могут стать причиной возгорания и взрыва. Это связано с опасностью получения серьезных травм вплоть до летального исхода, а также с опасностью материального ущерба.
  - ▶ Использовать газонокосилку с аккумулятором STIHL AR L или аккумулятором STIHL AP вместе с двойным отделением для аккумулятора ADA 700.
- Использование газонокосилки или аккумулятора не по назначению может привести к серьезным травмам, смерти или материальному ущербу.
  - ▶ Использовать газонокосилку только в соответствии с описанием, приведенным в данной инструкции по эксплуатации.